

---

# 目錄

---

<b>1 手機功能簡介</b>	<b>6</b>
標準配備	6
外觀示意圖	7
待機狀態下的主要指示符號	8
電池	9
電池的安裝及拆取	9
電池充電	9
電池的使用及維護	10
電池的棄置	10
SIM 卡	11
插入及取出 SIM 卡	11
Trans Flash 卡	11
插入及取出 Trans Flash 卡	11
首次啓動	12
清除手機資料	12
手機開關機界面簡介	15
<b>2 一般性操作</b>	<b>17</b>
手機導航界面的設定	17
目錄概覽	17
目錄快捷鍵	17
螢幕示意圖	18
手機待機界面	18
手機界面簡介	19
手機捷徑使用說明	20
開啓捷徑功能	20
新增捷徑	21
刪除捷徑	21
輸入方法	22
輸入法的選擇	22
數字鍵盤輸入法	22
手寫輸入	24
手機設定	26
話機設定	26
手機響鈴模式設定	27
手機螢幕顯示設定	28
手機語言的設定	29
時間 / 日期設定	30
連接設定	31
多媒體訊息 (MMS) 設定	32
WAP 瀏覽器設定	34

<b>3 通訊應用程式</b>	<b>37</b>
啓用電話功能	37
撥打電話	37
接聽 / 拒聽電話	41
快捷功能鍵	42
速撥功能	43
通話記錄	43
通話時間	44
電話會議	45
通話設定	46
鈴聲管理	48
開啓鈴聲管理應用程式	48
多媒體訊息 (MMS)	49
開啓多媒體訊息程式	49
瀏覽多媒體訊息	49
新增多媒體訊息	50
MMS 設定	53
編輯多媒體訊息	55
接收多媒體訊息	55
發送多媒體訊息	55
短訊 (SMS)	55
開啓短訊程式	55
瀏覽短訊	55
新增短訊	56
刪除短訊	57
短訊設定	57
群組設定	58
接收短訊	59
發送短訊	59
電子郵件	59
開啓電子郵件程式	59
電子郵件設定	59
瀏覽郵件	61
接收郵件	61
新增郵件	62
刪除郵件	63
保存附件	63
WAP 瀏覽器	64
開啓 WAP 瀏覽器	64
WAP 瀏覽器設定	64
書籤	66
瀏覽歷史記錄	67
WAP PUSH	69
開啓 WAP PUSH 程式	69
WAP PUSH 設定	69
瀏覽 WAP PUSH 訊息	70
語音信箱	71
新增語音信箱號碼	71
撥打語音信箱號碼	71

地區訊息	72
開啓地區訊息程式	72
地區訊息設定	72
訊息清單	72
查看地區訊息	73
WEB 瀏覽器	74
WEB 瀏覽器設定	74
訪問網頁	75
查看歷史記錄	75
<b>4 影音庫應用程式</b>	<b>77</b>
相機	77
啓用相機應用程式	77
拍照設定	78
拍攝相片	79
開啓短片拍攝	80
短片拍攝設定	80
短片拍攝	81
相冊	81
開啓相冊程式	81
相片瀏覽	82
MP3 播放器	84
開啓 MP3 播放器應用程式	84
新增文件	84
播放設定	85
播放	86
歌曲管理	86
設定背景音樂播放	87
影片播放器	88
開啓影片播放器程式	88
拍攝短片	88
播放方式設定	89
播放短片	90
複製 / 移動記錄	90
錄音程式	91
開啓錄音應用程式	91
新增錄音記錄	91
播放方式	92
播放錄音片段	92
複製 / 移動記錄	93
<b>5 個人信息管理應用程式</b>	<b>94</b>
通訊錄	94
開啓通訊錄程式	94
新增記錄	94
刪除記錄	96
固定撥號	97
編輯群組類別	97
複製記錄	98

通訊錄設定 . . . . .	. 98
通訊錄 (Palm 模式中) . . . . .	. 100
開啓通訊錄 . . . . .	100
啓用百家姓 . . . . .	101
創建通訊錄 . . . . .	101
使用快捷鍵查詢 . . . . .	102
設定類別鈴聲 . . . . .	104
日程表 . . . . .	. 104
開啓日程表程式 . . . . .	105
建立日程事件 . . . . .	105
備忘錄 . . . . .	. 106
開啓備忘錄程式 . . . . .	106
新增備忘記錄 . . . . .	106
待辦事項 . . . . .	. 107
開啓待辦事項程式 . . . . .	107
新增待辦事項 . . . . .	107
鬧鈴 . . . . .	. 108
開啓鬧鈴程式 . . . . .	108
新增鬧鐘 . . . . .	108
編輯鬧鐘 . . . . .	110
鬧鈴提醒 . . . . .	110
<b>6 實用工具</b>	<b>112</b>
外置記憶卡管理 . . . . .	. 112
開啓卡管理應用程式 . . . . .	112
瀏覽文件 . . . . .	112
複製文件 . . . . .	113
安裝 Palm 應用程式 . . . . .	. 113
系統重置 . . . . .	. 113
執行重新啓動 (軟啓動) . . . . .	113
執行系統重置 (硬啓動) . . . . .	114
遊戲應用程式 . . . . .	. 115
<b>7 附件一：安裝光碟</b>	<b>116</b>
安裝步驟 . . . . .	. 117
執行同步處理操作 . . . . .	123
短訊程式的應用 . . . . .	123
相冊的應用 . . . . .	125
錄音程式的應用 . . . . .	126
音樂程式的應用 . . . . .	126
媒體播放程式的應用 . . . . .	128
<b>8 附件二：產品規格</b>	<b>129</b>
<b>9 附件三：安全須知</b>	<b>130</b>
交通安全 . . . . .	130
操作環境 . . . . .	130
電子設備 . . . . .	130

---

有明文規定的場所 . . . . .	131
有易燃易爆物品的場所 . . . . .	131
飛機上 . . . . .	131
<b>10 附件四：維護及保管</b>	<b>132</b>
<b>11 附件五：SAR</b>	<b>133</b>
特定輻射吸收率 (SAR) 信息 . . . . .	133

# 手機功能簡介

---

## 標準配備

1. 手機
2. 電池
3. 旅行充電器
4. 耳機
5. USB 同步傳輸線
6. 用戶手冊
7. 軟件光碟
8. 保用証

## 外觀示意圖

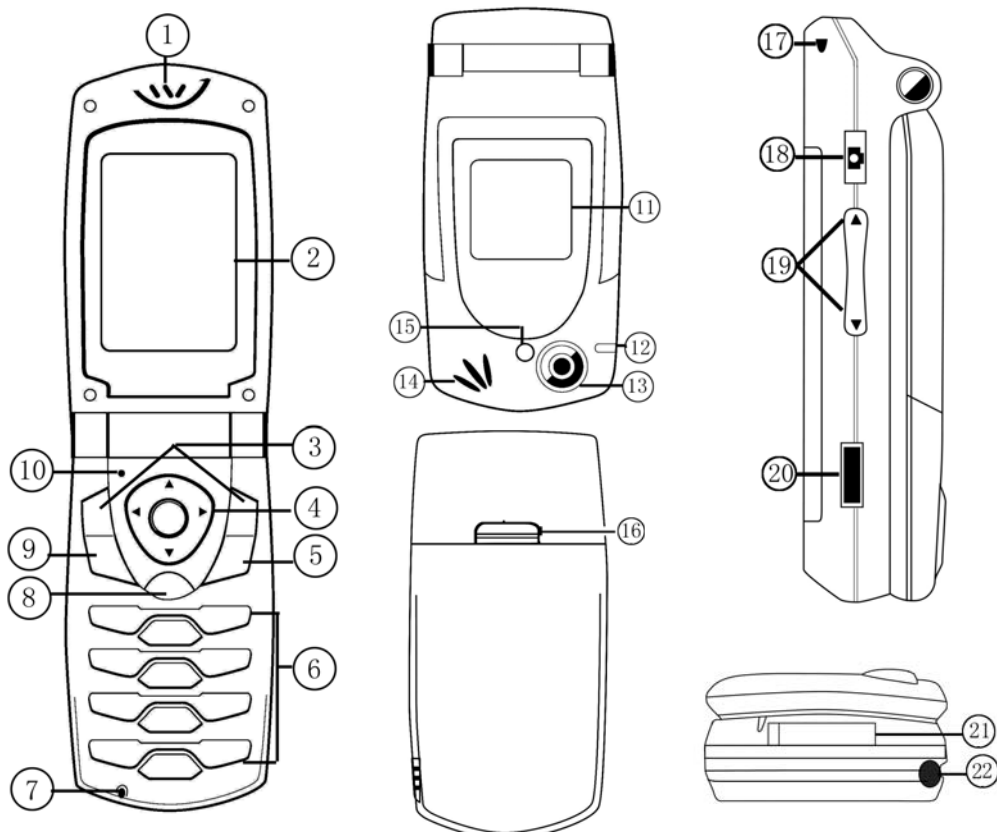

- |                            |  |
|----------------------------|--|
| 1. 聽筒                      | 16. 電池固定扣<br>向上推動按鈕取下電池                      |
| 2. 主螢幕                     | 17. 手機繩孔                                     |
| 3. 功能鍵                     | 18. 攝像快捷鍵 / 拍攝鍵                              |
| 4. 導航鍵（上 / 下 / 左 / 右 / 確定） | 19. 音量調節 / 快捷鍵<br>—在通話中、音樂 / 短片播放中，按此鍵調節音量大小 |
| 5. 開 / 關 / 掛線鍵             | —非通話狀態下，按上鍵開啓 MP3 播放器；按下鍵可切換手機 / PDA 模式      |
| 6. 鍵盤（字母數字鍵）               | 20. 紅外線傳輸端口                                  |
| 7. 麥克風                     | 21. 通用連接端口<br>用於連結同步傳輸線、充電器以及手機免提            |
| 8. 清除鍵（長按啓動 / 關閉靜音模式）      | 22. 觸控筆放置槽                                   |
| 9. 通話鍵                     |  |
| 10. 重置按鈕                   |  |
| 11. 外部螢幕                   |  |
| 12. 狀態指示燈                  |  |
| 13. 攝像鏡頭                   |  |
| 14. 揚聲器                    |  |
| 15. 拍照補光燈                  |  |

## 待機狀態下的主要指示符號

表格：

指示符號	狀態說明
	顯示 GSM 網絡訊號的強度
	表示 GSM 網絡連接已關閉
	表示處於漫遊狀態
	表示 GPRS 在範圍內並可使用
	表示所有來電轉移已設定，點觸進入來電轉移重新設定或取消來電轉移。
	表示有未接來電，點觸進入通話記錄顯示未接來電
	表示有未讀短訊，點觸直接進入短訊瀏覽界面，閱讀該條短訊。
	表示有未讀多媒體訊息，點觸直接進入多媒體訊息瀏覽界面，閱讀該條多媒體訊息。
	表示有未讀 WAP PUSH，點觸直接進入 WAP PUSH 瀏覽界面，閱讀該條訊息
	表示有未讀語音短訊，點觸直接連接語音信箱
	表示有未讀小區訊息，點觸直接進入小區訊息檢索界面。
	表示有兩類或以上不同的類型訊息
	表示外置卡已插入
	表示已設定為靜音功能
	表示當前正在通話中，當您處於其他程式中時，可點觸該圖標返回通話界面。
	顯示當前電池容量。
	表示有未讀提醒訊息

## 電池

### 電池的安裝及拆取

#### 安裝電池

按圖示安裝電池

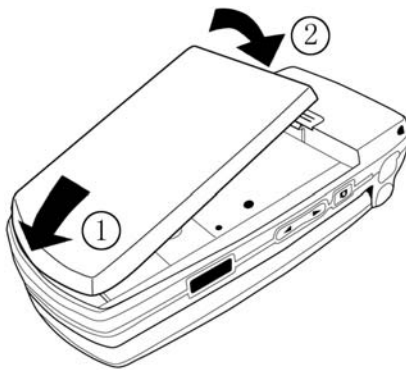

#### 拆取電池

1. 確定手機已關閉
2. 向上推動電池固定扣，如圖示將電池取出。

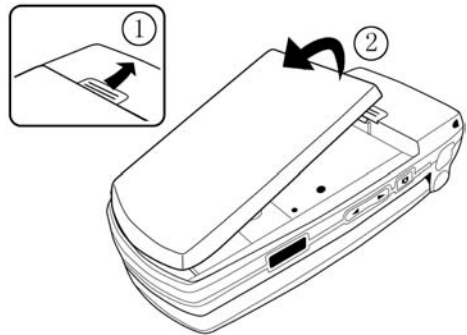

### 電池充電

1. 翻開手機底部的通用連結端口的保護蓋，將充電器的連接線接頭（如圖所示），連接到通用連結端口，開始充電。
2. 將充電器電源插頭插入主電源插座。
3. 為確保達到最佳性能，建議第一次充電的時間保證充足 12 小時，在充電完畢後，請先中斷電話充電器的連接，然後中斷充電器電源。

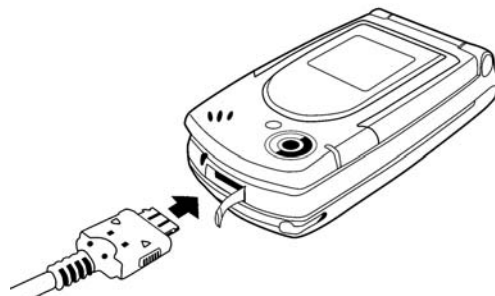

## 電池的使用及維護

- A. 我們建議用戶在首次使用該手機之前，將電池完全充電（約連續充電 8 小時）。
- B. 新電池或長時間未用的電池，在首幾次使用時，未必可以達到十足的容量。
- C. 取出電池前，請先關閉手機。（關閉手機請參照 P15）
- D. 插入或取出電池時，請確保持電器與手機分離。
- E. **警告！** 棄置在明火中可能會引起爆炸。
- F. 不要將電池接觸液體。
- G. 不要將電池的金屬接腳與金屬物品接觸，這樣會引起電池短路，損壞電池。
- H. 不要拆開或改裝電池。
- I. 不要讓兒童接觸電池。
- J. 電池僅可按正常用途使用。
- K. 不要將電池置入口內，吞嚥電池的電解液會引起中毒。
- L. 為讓手機達到最高的運作效率，只可使用手機製造商認可的電池、充電器以及其他配件。違反手機的任何認可或保養條款，將會造成不必要的損失。
- M. 手機的通話及備用時間要視乎使用當時的實際網絡情況而定。如果在基站附近使用手機，耗電會較少，通話和備用時間也會較長。
- N. 如果飛行模式設定為開啓狀態，當電池電量耗盡導致關機或取出電池時，用戶需要重新設定時間日期。（請參閱 [ 手機設定 ] 中 [ 時間 / 日期設定 ]）

## 電池的棄置

電池棄置的正確處理方法請查詢當地有關垃圾妥善處理的規定或致電您的當地代理商查詢。

廢舊電池必須妥善處理，不應與家居垃圾一起棄置。如果可以的話，應該使用廢棄電池設施。

## SIM 卡

在啓用通訊功能之前，如打電話、收發短訊、上網等，用戶須預先插入 SIM 卡。

### 插入及取出 SIM 卡

#### 插入 SIM 卡

將 SIM 卡（如圖）放入卡槽內，然後將金屬片向左推入固定住 SIM 卡。

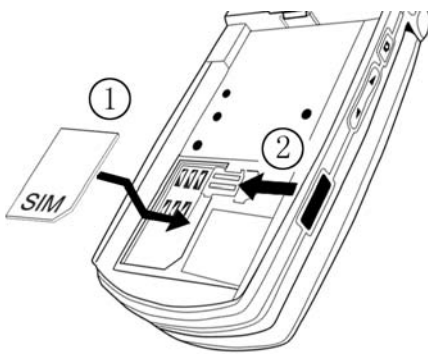

#### 取出 SIM 卡

取下電池後，將金屬片向右推出，然後將 SIM 卡（如圖）輕輕取出。

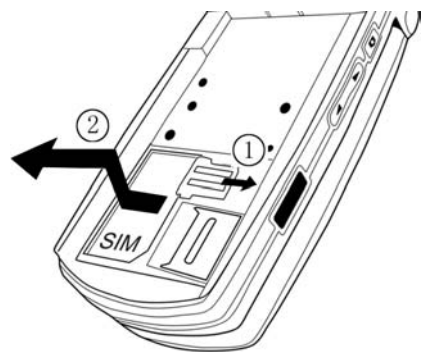

## Trans Flash 卡

### 插入及取出 Trans Flash 卡

#### 插入 Trans Flash 卡：

按下圖所示插入 Trans Flash 卡，推動金屬片固定卡。

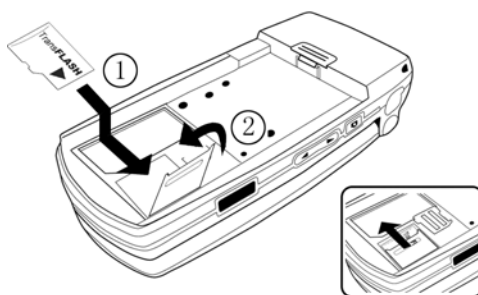

#### 取出 Trans Flash 卡：

將金屬片推開，然後按下圖所示取出 Trans Flash 卡。

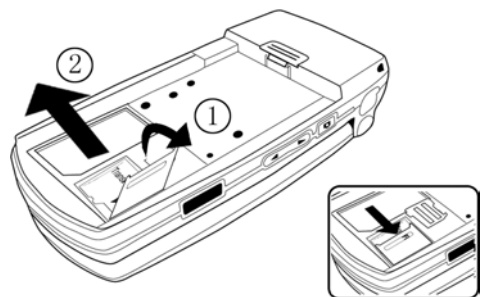

## 首次啓動

### 清除手機資料

爲了避免受手機記憶體內不合理的資料影響，用戶在第一次使用手機時，須執行重置系統至出廠設定。

1. 安裝電池之後，長按手機開關按鈕 ，同時使用觸控筆輕輕點觸重置按鈕。
2. 直至出現 **Palm Powered** 螢幕，鬆開 [開關] 按鈕。
3. 螢幕會出現“是否清除所有資料”的對話框，按上鍵刪除資料。



4. 執行重置系統操作之後，請依畫面指示從手機取出觸控筆。

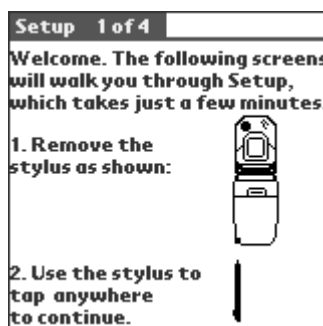

5. 根據螢幕上的說明點觸其指示的螢幕位置。

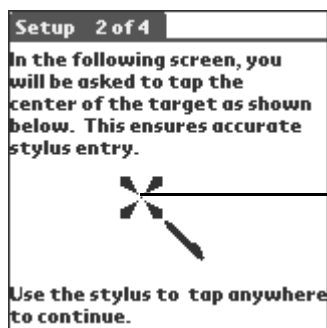

用觸控筆點觸該目標中心部位，在隨後出現的校正界面中以同樣的方式點觸目標中心部位三次，直至語言選擇界面出現。

6. 校正螢幕後，您可以根據自己的需要選擇語言的種類。

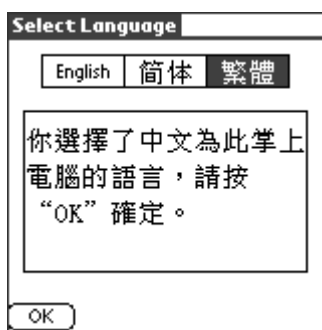

7. 選定語言類別後，您可以在下面出現的畫面中根據當地的時間調整日期和時間。

#### 設定國家:

- 在 [ 設定 3/4 ] 的界面中，點觸 [ 國家或地區 ] 框，彈出 [ 設定國家或地區 ] 對話框，選擇國家後，點選 [ 確認 ] 按鈕。

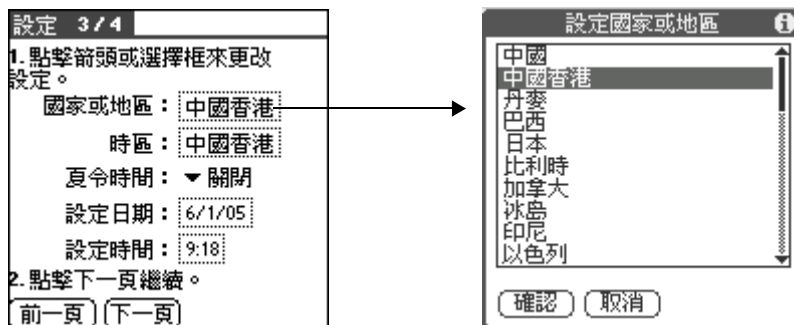

#### 設定時區:

- 在 [ 設定 3/4 ] 界面，點觸 [ 時區 ] 框。
- 使用上下箭頭選擇您要的國家和時區，同時也可以使用導航鍵向上向下移動一頁的內容。
- 反白您所選的時區，點觸 [ 確定 ] 完成設置。

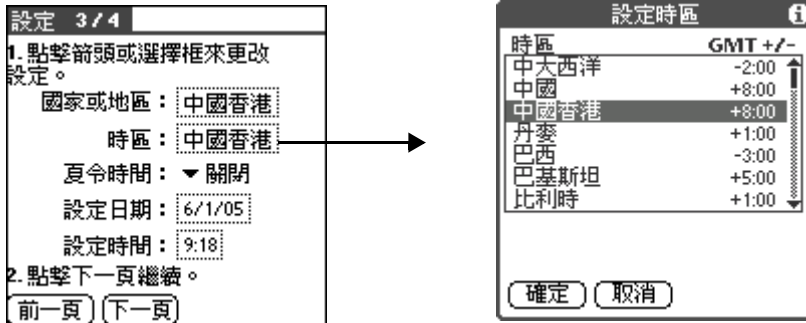

### 設定日期:

- 在 [ 設定 3/4 ] 界面，點觸 [ 設定日期 ] 框，然後通過畫面上端的箭頭來選定現時的年份。
- 點選月份，然後選定現時日期。
- 當退出 [ 設定日期 ] 界面後，您所選定的日期就會顯示在導航程式的時間方框內。

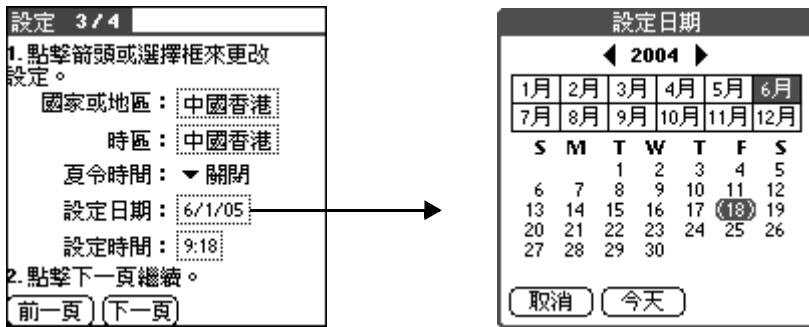

### 設定時間:

- 在 [ 設定 3/4 ] 界面中，點觸 [ 設定時間 ] 框進入設置界面後，通過 [ 向上 ]/[ 向下 ] 箭頭設定小時數。
- 點觸分鐘的數字，然後點觸箭頭設置分鐘數。
- 點觸 [ 確定 ] 按鈕返回。

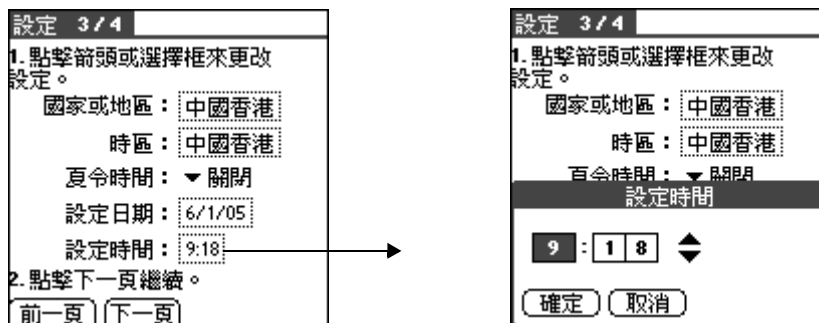

8. 在設定界面點觸 [ 下一頁 ] 按鈕完成設定，您可以按 [ 下一頁 ] 學習手寫輸入，或點觸 [ 完成 ] 按鈕結束整個設定過程。

## 指示燈說明

手機指示燈在不同的情況下會顯示不同的狀態：

- 綠色燈閃爍 — GSM 已連結
- 紅色燈閃爍 — GSM 未連結
- 橙色燈長亮 — 手機正在充電
- 綠色燈長亮 — 手機充電已滿
- 紅色燈亮 — 電池電量不足
- 指示燈不亮 — 沒有 SIM 卡或 GSM 關閉

## 手機開關機界面簡介

### 開啓手機

- \* 如果當前手機為關閉狀態，長按 [ 開 / 關 ] 鍵 ，▶ [ 飛行模式 ] ▶ [ 開啓 ]，則只開啓手機，GSM 為關閉狀態；▶ [ 關閉 ]，則開啓手機和 GSM。



### 關閉手機

- \* 如果手機已開啓，則長按 [ 開 / 關 ] 鍵 ，▶ 選擇 [ 關閉所有 ]，手機完全關閉。



### 開啓 GSM

- \* 開機時如果飛行模式選擇 [ 開啓 ]，則長按 [ 開 / 關 ] 鍵 ，▶ [ 關閉飛行模式 ]，開啓 GSM。

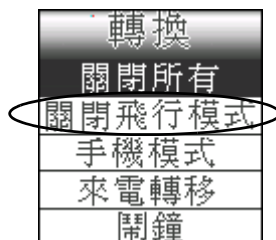

## 關閉 GSM

\* 如果開機時飛行模式選擇 [ 關閉 ]，則長按 [ 開 / 關 ] 鍵 ，▶ [ 啓動飛行模式 ]，即關閉 GSM。



---

**注意：** 通常情況下，關閉 GSM 後，可以繼續使用其它功能。如果您選擇 [ 關閉手機 ]，則手機將會完全關閉。





---

## 待機界面按鍵說明

開啓手機，進入手機模式待機界面：



### 待機界面狀態下，鍵盤按鍵說明：

- 導航鍵  向上鍵—進入 [ 速撥功能 ] 界面  
向下鍵—進入 [ 通訊錄 ] 界面  
左鍵 —進入 [ 所有電話 ] 界面  
右鍵 —進入 [ 未接來電 ] 界面  
確定鍵—彈出 [ 插入地區代碼 ]/[ 插入長途電話代碼 ] 選項框
- 功能鍵 F1 鍵 —直接進入目錄界面  
F2 鍵 —直接進入捷徑程式
- 通話鍵 —進入已撥電話界面

## 一般性操作

### 手機導航界面的設定

手機導航應用程式為用戶提供了二種不同的模式，一種是手機模式，一種是 PDA 模式。二種模式可以隨意轉換，手機預設為手機模式。



手機模式



PDA 模式

按照以下方法切換兩種模式：

- 按下手機側面的音量控制鍵下鍵



來切換兩種模式。

### 目錄概覽

#### 目錄快捷鍵

進入目錄後，您可以輸入您要進入的目錄號碼。例如：要進入第 3 個目錄項目，按數字鍵“3”，再按數字鍵“4”則進入第 4 個副目錄項目。

## 一般性操作 螢幕示意圖

### 1. WAP 瀏覽器

- 書籤
- 歷史

### 2. 訊息

- \* 短訊
  - 新增
  - 收件夾
  - 寄件夾
  - 草稿箱
- \* 多媒體訊息
  - 新增
  - 收件夾
  - 寄件夾
  - 草稿箱
- \* 電子郵件
- \* 語音信箱
- \* WAP 推入
  - 收件夾
  - 封存
- \* 地區訊息

### 3. 通訊錄

- 通訊錄
- 速撥



### 4. 多媒體

- 相冊
- MP3 播放器
- 錄音
- 影片播放器
- 鈴聲管理

### 5. 相機

### 6. 遊戲

### 7. 個人助理

- 鬧鈴
- 日程表
- 備忘錄
- 待辦事項
- HotSync
- \* STK

### 8. 設定

- 通話設定
  - 來電轉移
  - 通話限制
  - 保密設定
  - 網路設定
- 手機設定
  - 話機設定
  - 響鈴模式
  - 螢幕顯示
  - 語言選擇
  - 時間和日期
  - 連接設定
  - MMS 設定
  - WAP 設定

### 9. 通話訊息

- 通話清單
- 通話時間

注意：所有帶\*的目錄項需要有網絡供應商、網絡及服務登記的支援方可使用。

## 螢幕示意圖

### 手機待機界面

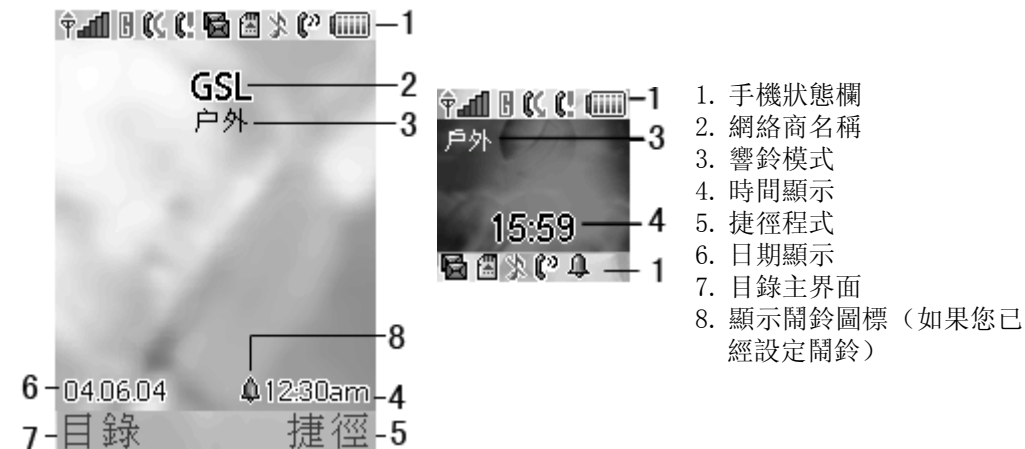

1. 手機狀態欄
2. 網絡商名稱
3. 響鈴模式
4. 時間顯示
5. 捷徑程式
6. 日期顯示
7. 目錄主界面
8. 顯示鬧鈴圖標（如果您已經設定鬧鈴）



**注意：** 當響鈴模式設定為標準時，響鈴模式不會顯示在待機畫面上。

## 手機界面簡介

在 PALM 模式中包含了 GS 導航模式和 PALM 模式。

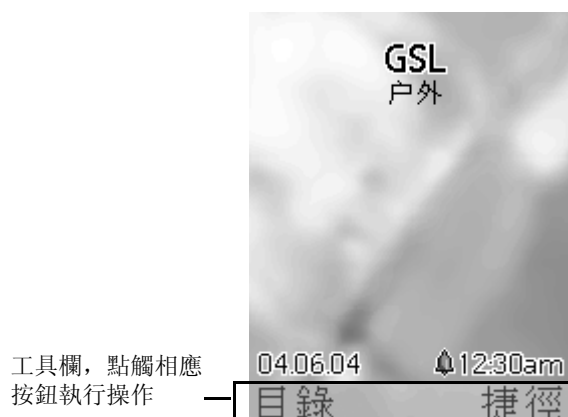
- \* 開啓手機，手機進入手機模式界面（系統預設為手機模式，該界面詳細介紹請參閱 [ 螢幕示意圖 ] 部分 P18）。



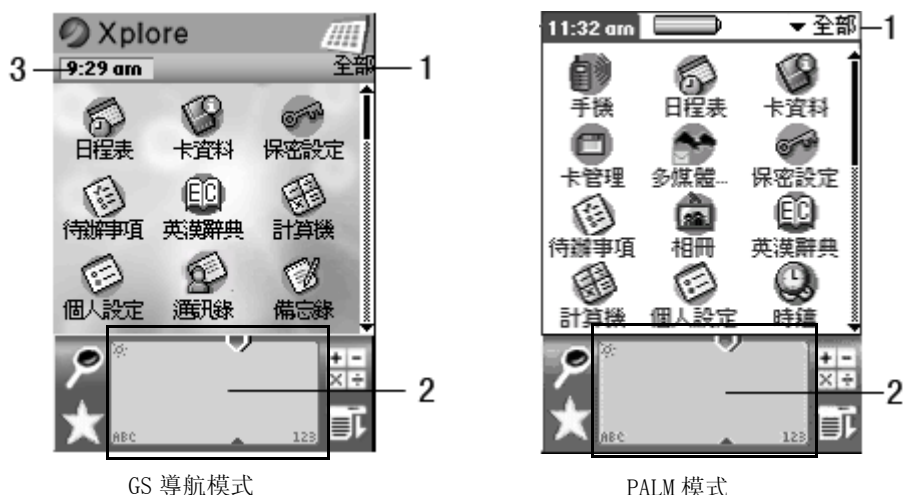

- \* 在手機模式界面，按手機左側音量控制鍵下鍵切換至 GS 導航界面，然後按功能鍵 ，在彈出的下拉選項中，點選 [ 退出導航 ]，切換至 PALM 模式；在 PALM 模式下，點觸 [GS 導航] 圖標  即可進入 GS 導航模式。

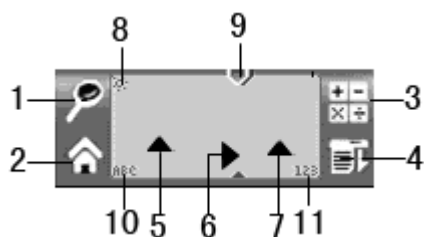

1. 類別選項 - 點觸開啓下拉選單
2. Graffiti 手寫區域
3. 時間 / 月份 / 星期顯示欄 - 點觸轉換顯示內容

- PALM 模式中，Graffiti 區域介紹：



1. 搜尋圖標（輸入元字以搜尋包含此文字的 PIM 文件）
2. 程式主圖標（點觸返回主目錄界面）  
在導航界面時，該圖標改為 ，點觸該圖標進入捷徑界面。
3. 計算器
4. 下拉選項
- 5/6/7. 手寫輸入區
8. 螢幕光暗調節
9. 點觸收起 Graffiti 手寫區（如果用戶不需要輸入數據時）
10. 打開英文輸入鍵盤
11. 打開數字輸入鍵盤

**注意：** 在不需要用戶輸入數據的界面，Graffiti 手寫區自動關閉，或者在用戶不想使用 Graffiti 手寫區時點觸收起 Graffiti 手寫區，此時 Graffiti 手寫區轉換為下面的工具欄。

- PALM 模式中，工具欄圖標狀態介紹：



點觸該圖標彈出 Graffiti 手寫區域。有關其他訊息圖標的詳細說明請參閱 P8

## 手機捷徑使用說明

### 開啓捷徑功能

- 在手機的待機界面（系統預設手機模式為待機界面）按捷徑按鈕或功能鍵  進入捷徑主界面。

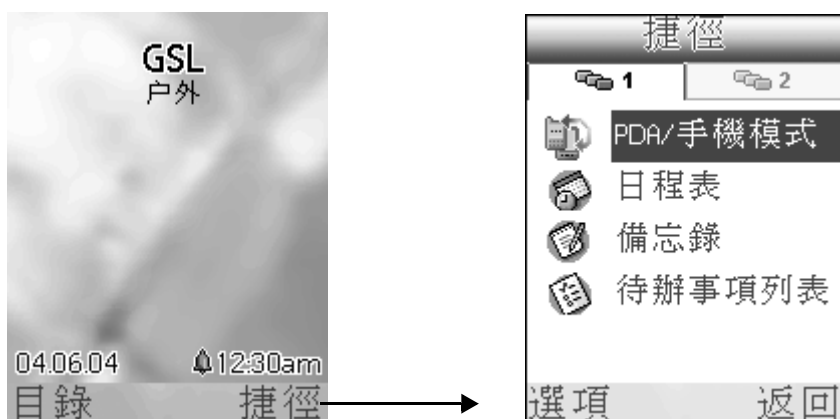

- 進入捷徑界面，按 [ 左 / 右 ] 鍵進入第一組或第二組，選取一個程式，按 [ 確定 ] 鍵進入。

## 新增捷徑

- \* 在捷徑界面，按 [ 選項 ] ► [ 增加 ]，進入捷徑列表界面，選擇您要新增的程式，按 [ 確定 ] 返回捷徑界面。

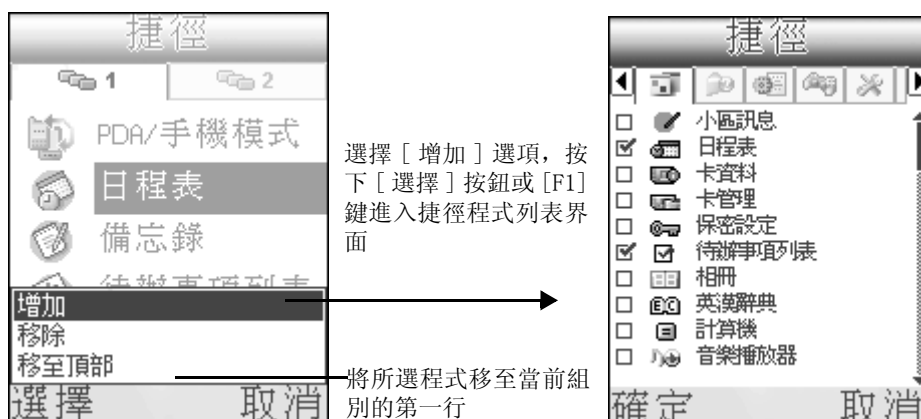

**注意：** 在捷徑組別中，每個組別只能存 5 個程式。如果組別中已經有 5 個程式，則不能在這個組別新增程式。

## 刪除捷徑

- \* 在捷徑界面選擇要刪除的捷徑，按 [ 選項 ] ► [ 移除 ] ► [ 是 ] 則刪除當前所選項目。

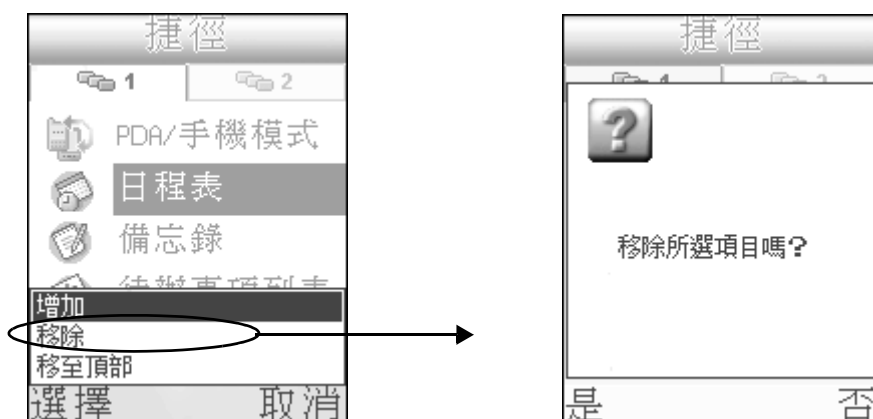

## 輸入方法

### 輸入法的選擇

無論您現在是在哪種語言系統中，例如在繁體中文系統下，按數字鍵盤的 [#] 鍵，彈出輸入法選項框，反覆按 [#] 鍵，切換輸入法選擇。



### 數字鍵盤輸入法

英文輸入法輸入標準 abc (ABC/abc)

1. 開啓一個您要輸入數據的程式。
2. 按下鍵盤上的 [#] 鍵，在彈出的 [輸入法] 對話框中選擇 [ABC/abc] 輸入法。
3. 按下鍵盤中的某數字鍵會彈出一方框，顯示該鍵的內藏字符。如按數字鍵“2”。反覆按該鍵。方框中會反白相應的字符，選定所需的字符後，停止按鍵片刻或用觸筆直接點觸所需字符，則該字符顯示在輸入界面中。



**注意：**按 “\*” 鍵可換行，按 “#” 切換輸入法。按  刪除輸入錯誤的字符；在系統語言設定為英文時，才可輸入歐洲字符，如 “ä”。

---

### 數字輸入法

- 按 “#” 鍵，在彈出的輸入法對話框中選擇數字輸入法輸入數字。

### 拼音輸入法

1. 中文系統下，開啓一個您要輸入數據的程式。
2. 按鍵盤上的 [#] 鍵，在彈出的 [ 輸入法 ] 對話框中選擇 [ 拼音 ] 輸入法。
3. 按下要輸入拼音字符所在的數字鍵。

如輸入“下”字，則按下“X”所在鍵“9”，再繼續輸入其餘字符，利用導航鍵 [ 上 / 下 ] 鍵選擇字符組合，然後利用 [ 左 / 右 ] 鍵選擇字元，選擇所需要的字元後，按 [ 確定 ] 鍵，則所選字顯示在光標位，同時拼音輸入法提供聯想字，以提高輸入速度，如果聯想字中沒有想要的字，則重新輸入您所需要字符的拼音組合。

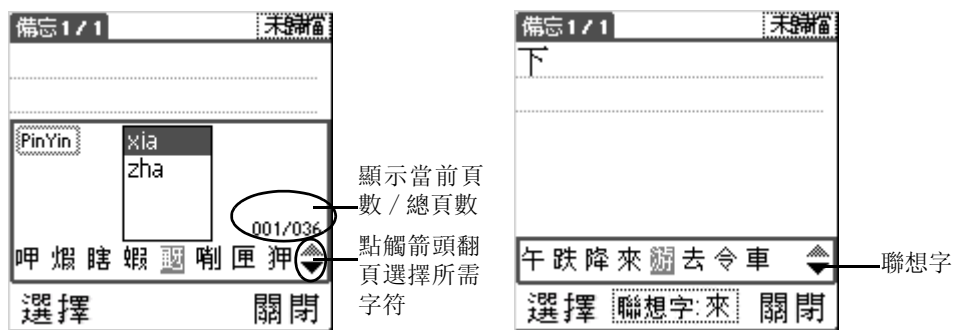

4. 輸入結束後，點觸 [ 關閉 ] 退出。

### 王碼輸入法

- 王碼輸入法的按鍵操作方式同拼音輸入法。
- 例如輸入“好”字。該字由“女”和“子”組成，“女”對應字符“v”，“子”對應字符“b”，直接按數字鍵盤“8+2”選擇“vb”組合即可搜尋到“好”，按 [ 確定 ] 鍵，該字顯示在光標位。

### 五筆輸入法

- 使用五筆輸入法，只需輸入中文字的前四筆及最後一筆，即可找到所需輸入的字。如輸入“接”，輸入該字的前四筆及最後一筆，對應筆劃的數字鍵則直接按 [1+2+1+4+1] 即可找到該字。

表格：

數字鍵	五筆
1	一
2	丨
3	丿
4	㇇
5	→

五筆輸入法中，數字鍵“1-5”鍵分別代表五個筆劃；“6”鍵輸入“？”，作用為代替某一筆劃，起到幫助作用；數字鍵“0”輸入空格鍵及常用標點符號；“\*”鍵換行，“#”鍵切換輸入法。

### 倉頡輸入法

- 倉頡輸入法的按鍵操作方式同拼音輸入法。如輸入“時”，該字由“日+土+木+戈”字元構成，直接按數字鍵 [2+4+3+4] 輸入相應字元，即可找到所需輸入的字。

表格：

數字鍵	倉頡輸入法
1	-
2	日 月 金
3	木 水 火
4	土 竹 戈
5	十 大 中
6	一 弓 人
7	心 手 口 戶
8	甘 山 女
9	田 難 卜 重

### 簡易輸入法

- 簡易輸入法的操作方式同倉頡輸入法，如輸入“時”，只需輸入該字的第一筆和最後一筆兩個字元，即只需按“日+戈”所在的數字鍵“2+4”，即可找到所需輸入的字。（簡易輸入法字元請參閱倉頡輸入字元參照表）

### 注音輸入法

- 用戶在繁體狀態下還可選擇注音輸入法輸入數據。（當用戶使用 Graffiti 手寫區域時）

---

**注意：** 在系統語言設定為簡體時，可選用的中文輸入法為拼音、王碼、五筆；在系統語言設定為繁體時，可選用的中文輸入法為倉頡、簡易、注音、五筆及拼音。

---

### 手寫輸入

用戶可以通過 Graffiti 手寫區域輸入數據，在左側輸入英文字母，在右側輸入數字。

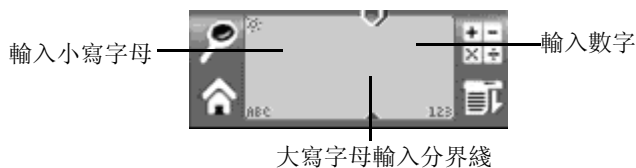

### 手機模式下全螢幕手寫輸入

除了通過數字鍵盤輸入數據外，您還可以通過全螢幕手寫輸入數據。

- 如果您設定手機只支援英文（[ 手機設定 ] ► [ 語言選擇 ] ► [ 中文支持 ] ► [ 不支持 ]），只有英文全螢幕手寫。

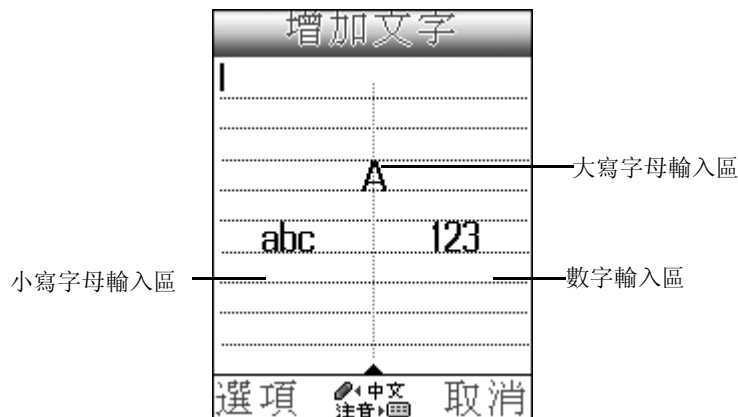

- 如果設定手機支援中文（在 [ 手機設定 ] ► [ 語言選擇 ] ► [ 中文支持 ] ► [ 簡體中文 / 繁體中文 ]），可通過點觸狀態欄上的手寫圖標切換不同的手寫輸入語言進行全螢幕輸入。

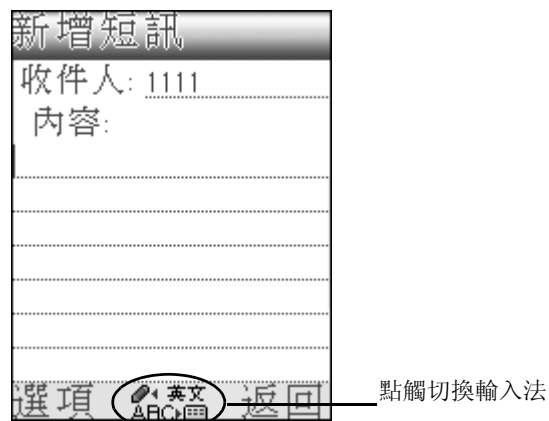

**注意：** 中文狀態下，所顯示的輸入法由用戶在語言設定中的選擇而決定。（具體詳情請參閱 [ 手機設定 ] 中 [ 手機語言的設定 ] 部分）

#### 學習如何運用“手寫輸入”輸入特殊字符：

1. 在手機待機界面，按手機側面的音量控制鍵下鍵切換到 PALM 模式 ► [Graffiti 2] 圖標 .
2. 根據螢幕的指示進行練習。
3. 完成點觸 [ 完成 ]。

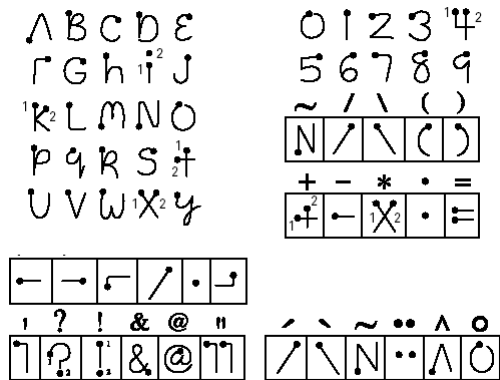

## 手機設定

### 話機設定

1. 在手機的待機界面選擇 [ 目錄 ] ► [ 設定 ] ► [ 手機設定 ]。
2. [ 手機設定 ] ► [ 話機設定 ]，設定開機選項。

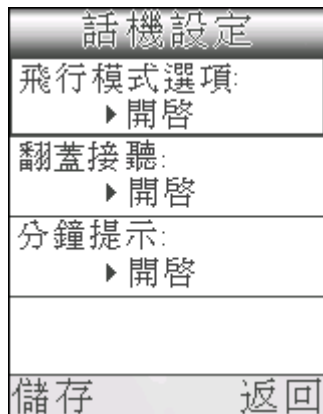

表格：

選項	下拉選項	備註
飛行模式選項	1. 開啓 2. 關閉	- 選擇 [ 關閉 ]，當開機或執行軟啓動時，手機會開啓 GSM；- 選擇 [ 開啓 ]，每次開機或執行軟啓動時，都會彈出 [ 飛行模式 ] 對話框進行選擇
翻蓋接聽	1. 開啓 2. 關閉	當選擇關閉時，無論選擇手機或免提接聽方式，都需要按 [ 通話 ] 鍵接聽電話。
分鐘提示	1. 開啓 2. 關閉	

**注意：** 在 [ 翻蓋接聽 ] 中，如果設定為關閉，則無論用戶使用手機或免提都需按 [ 通話 ] 鍵接聽電話，關閉手機蓋時切斷電話；如果設定為開啓，則使用手機時，翻開機蓋即可接聽電話，關閉機蓋機可切斷電話；如果使用免提，則需按 [ 結束通話 ] 鍵切斷電話。

## 手機響鈴模式設定

1. 在手機的待機界面選擇 [ 目錄 ] ► [ 設定 ] ► [ 手機設定 ]。
2. [ 手機設定 ] ► [ 響鈴模式 ]，開始手機響鈴的設定。► [ 儲存 ]，或功能鍵  儲存設定。

手機鈴聲設定具體選項及操作方法請參照下表：

表格：

選項	下拉選項	備註
響鈴模式	1. 標準 4. 戶外 2. 靜音 5. 室內 3. 會議 6. 免提	按 [ 確定 ] 鍵，利用 [ 上 / 下 ] 鍵選擇操作模式，再按 [ 確定 ] 鍵確認選擇。
音量		共 8 個級別選擇
鈴聲訊號		按 [ 確定 ] 鍵進入鈴聲管理模式選擇音樂
鬧鈴訊號	1. 連續響鈴 2. 漸進鈴聲...	按 [ 確定 ] 鍵選擇播放模式。
振動提示	1. 開啓 2. 關閉	
訊息提示		按 [ 確定 ] 鍵進入鈴聲管理模式選擇鈴聲作為訊息鈴聲
按鍵音	1. 開啓 2. 關閉	
來電閃燈	1. 開啓 2. 關閉	
免提響鈴 (該選項只有當您啓動免提響鈴時才可使用)	1. 耳機和揚聲器 2. 僅開耳機	按 [ 確定 ] 鍵，選擇模式。如選擇 “ 耳機和揚聲器 ”，來電會在耳機及手機上響鈴，此選項只在免提模式之下使用；如選擇 “ 僅開耳機 ”，只可使用耳機。

## 手機螢幕顯示設定

\*[ 手機設定 ] ► [ 螢幕顯示 ]，設定螢幕訊息，► [ 儲存 ]，或按下功能鍵  儲存設定。

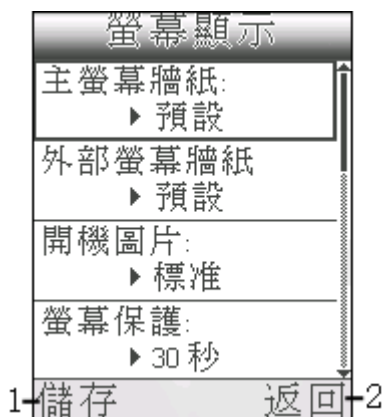

1. 按 [ 儲存 ] 按鈕儲存設定
2. 按 [ 返回 ] 按鈕返回 [ 手機設定 ] 界面

手機螢幕設定具體選項及操作方法請參照下表：

表格：

選項	下拉選項	備註
主螢幕牆紙	1. 預設 2. 自定義 (如果已經選擇圖片) 3. 關閉 4. 選擇圖片	按 [ 確定 ] 鍵進入相冊選擇圖片。
外部螢幕牆紙	1. 預設 2. 自定義 (如果已經選擇圖片) 3. 關閉 4. 選擇圖片	按 [ 確定 ] 鍵進入相冊選擇圖片。
開機圖片	1. 標準 2. 我的圖片 3. 關閉	
螢幕保護	1. 30 秒 2. 1 分鐘...	按 [ 確定 ] 鍵選擇螢幕關閉時間。
顏色主題	1. 綠色 2. 藍色 3. 橙色 4. 灰色 5. 紫色 6. 紅色	
光暗度		共 8 個級別選擇

### 主螢幕 / 外部螢幕 / 開機圖片設定：

- **主螢幕牆紙設定：** [ 螢幕顯示 ] ► [ 主螢幕牆紙 ]，按確定鍵 ► [ 選擇圖片 ]，進入 [ 相冊 ] 程式，左右鍵選擇類別，► [ 選擇 ] ► [ 是 ]，選擇圖片，► [ 是 ] 編輯圖片，按 [ 上 / 下 ] 鍵放大 / 縮小圖片，使用觸控筆拖動圖片調整顯示位置，調校好相片大小與位置後，► [ 選項 ] ► [ 儲存 ]。

- **外部螢幕牆紙設定：** [ 螢幕顯示 ] ► [ 外部螢幕牆紙 ]，確定鍵 ► [ 選擇圖片 ]，進入 [ 相冊 ] 程式，► [ 選擇 ] ► [ 是 ]，選擇圖片，► [ 是 ] 編輯圖片，按 [ 上 / 下 ] 鍵放大 / 縮小圖片，使用觸控筆拖動螢幕上出現的一個與外部螢幕相同尺寸的方框到合適位置，調校好相片大小與位置後，► [ 選項 ] ► [ 儲存 ]。
- **開機圖片設定：** [ 螢幕顯示 ] ► [ 開機圖片 ]，具體操作請參照主螢幕牆紙設定。

## 手機語言的設定

1. [ 手機設定 ] ► [ 語言選擇 ] ► [ 中文支持 ] ► [ 不支持 ]，則手機只支持英文，所有中文記錄都不能正常顯示。
2. ► [ 中文支持 ] ► [ 簡體中文 ] / [ 繁體中文 ]，則語言選擇界面會彈出 [ 系統語言 ] 設定項，[ 系統語言 ] ► [ 中文 ]，則手機系統顯示為中文，[ 系統語言 ] ► [ 英文 ]，則手機系統顯示為英文。系統語言中無論選擇中文或英文，中英文記錄均可正常顯示。
3. 在 [ 中文支持 ] 中選擇 [ 繁體中文 ] / [ 簡體中文 ] 後，同時會有 [ 中文輸入法 ] 設定項，在中文支持中選擇不同類別後，輸入法會隨之發生變化。

具體內容請參照下表：

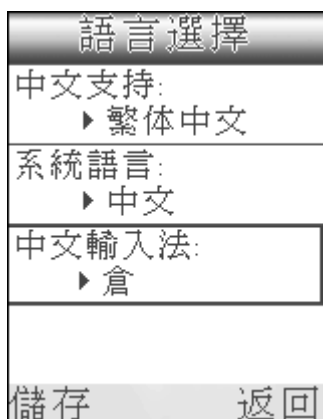

表格：

選項	下拉選項	備註
中文支持	1. 不支持 2. 簡體中文 3. 繁體中文	如果選擇 [ 不支持 ] 則本機只支援英文，中文記錄不能正常顯示
系統語言	1. 中文 2. 英文	
中文輸入法	1. 拼音 2. 五筆劃 3. 王碼	選擇 [ 簡體中文 ] 時的輸入法
	1. 倉頡 2. 簡易 3. 拼音 4. 五筆劃	選擇 [ 繁體中文 ] 時的輸入法

- \* 例如在 [ 中文支持 ] 中選擇了 [ 繁體中文 ]，則在 [ 中文輸入法 ] 選項中就會顯示圖示中的輸入法，在 [ 中文輸入法 ] 中選擇您經常使用的輸入法，如 [ 拼音 ]、[ 五筆劃 ] 兩種輸入法後，按 [ 確定 ]，則當您開啓某個需要輸入數據的程式時，輸入法選擇框中始終會顯示您所選擇的輸入法，繁體狀態下的簡易、倉頡等輸入法將不會顯示。

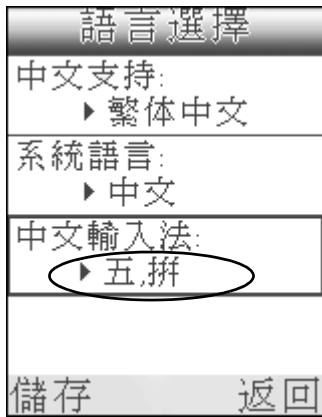

## 時間 / 日期設定

\*[ 手機設定 ] ► [ 時間和日期 ], 調校日期及時間, ► [ 儲存 ], 或按功能鍵  儲存設定結果。

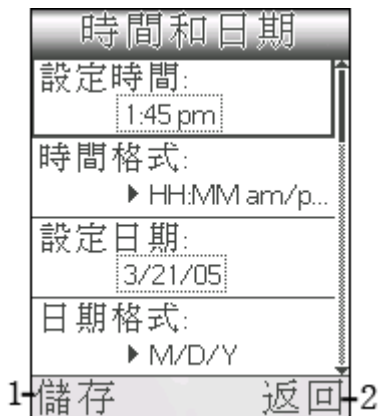

1. 按 [ 儲存 ] 按鈕儲存設定
2. 按 [ 返回 ] 按鈕返回 [ 話機設定 ] 界面

時間 / 日期設定具體項目請參照下表：

表格：

選項	下拉選項	備註
設定時間		按 [ 確定 ] 鍵，在時間框中設定時間
時間格式	1. HH:MM 2. HH:MM am/bm ...	按 [ 確定 ] 鍵，選擇時間格式。
設定日期		按 [ 確定 ] 鍵，在日期框中設定日期
日期格式	1. DD-MM-YY 2. MM-DD-YY ...	按 [ 確定 ] 鍵，選擇日期顯示格式。
設定時區	1. 中大西洋 -2:00 2. 中國 +8:00 ...	

表格：

選項	下拉選項	備註
夏令時間	1. 開啓 2. 關閉	
自動時區	1. 開啓 2. 關閉	

## 連接設定

[ 手機設定 ] ► [ 連接設定 ]，進入連接設定界面。



### 編輯預設連接設定

在 [ 連接設定 ] 界面選取您的數據網絡服務供應商名稱，► [ 選項 ] ► [ 設定為預設值 ]。手機可以搜尋到您預設的網絡供應商，並自動開啓合適的網絡連接配置，但該配置可能不是最新的，所以您需要編輯或新增一個網絡連接。

1. 編輯：如果已經對連接進行設定，則在配置界面選擇一個服務供應商名稱，按 [ 選項 ] ► [ 編輯 ]，對已經輸入的連接輸入進行編輯，編輯完成後，按 [ 選項 ] ► [ 高級設定 ]，輸入數據 ► [ 確定 ]，返回編輯界面。 [ 選項 ] ► [ 儲存 ]。（編輯過程中，如果數據類型選擇 GPRS，則要求輸入接入點名稱；如果選擇 GSM，則要求輸入撥叫號碼）

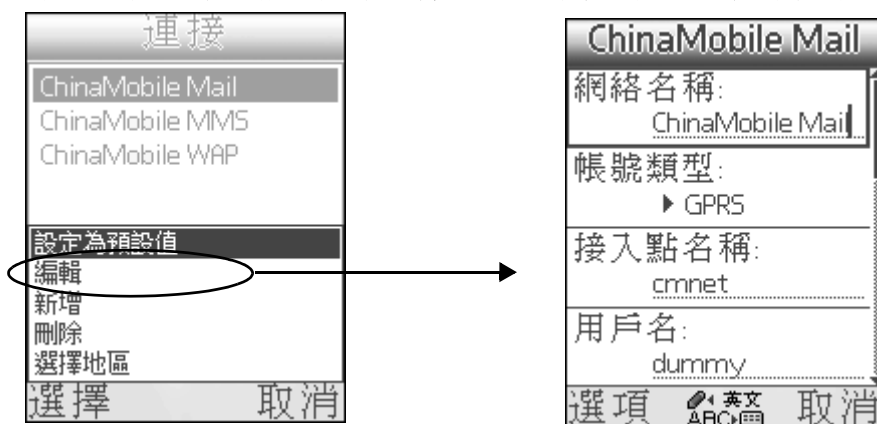

2. 新增：創建新的連接設定。在配置設定界面，[ 選項 ]▶[ 新增 ]，輸入新的連接設定數據，▶[ 選項 ]▶[ 高級設定 ] 輸入數據連接設定值，▶[ 確定 ]。[ 選項 ]▶[ 儲存 ]，儲存設定值。
3. 刪除：刪除不需要的連接設定。在配置設定界面選擇要刪除的設定，按 [ 選項 ]▶[ 刪除 ]，▶[ 確定 ] 確定刪除；▶[ 取消 ] 取消刪除操作。
4. 區域選擇：該區域初始預設 SIM 卡所在區域。在連接設定界面，按 [ 選項 ]▶[ 選擇地區 ]，選擇要設定的區域後，按 [ 選擇 ]，在所選區域中選擇需要的網絡服務，▶[ 選擇 ]。

表格：

選項	下拉選項	備註
網絡名稱		顯示所選網絡名稱
賬號類型	1. GPRS 2. GSM 數據	選擇數據類型
接入點名稱 / 撥號號碼		數據類型選擇 GPRS 時，輸入接入點名稱；選擇 GSM 時，輸入撥號號碼
用戶名		輸入用戶名
密碼		輸入密碼
在線時間	1) 無限制 2) 1 分鐘 3) 2 分鐘 4) 3 分鐘	
高級設定 (按 [ 選項 ])		
動態 IP	1. 是 2. 否	
手機 IP 地址		輸入 IP 地址
詢問域名伺服器	1. 是 2. 否	
第一個伺服器名稱		輸入第一個伺服器名稱 (當設定 “詢問域名伺服器” 為否時)
第二個伺服器名稱		輸入第二個伺服器名稱 (同上)
使用 PPP 壓縮	1. 是 2. 否	

## 多媒體訊息 (MMS) 設定

手機可以搜尋到您預設的網絡供應商，並自動開啓合適的網絡連接配置，但該配置可能不是最新的，所以您需要編輯或新增一個網絡連接。

1. [ 手機設定 ]▶[ MMS 設定 ]▶[ MMS 配置 ]，選擇您的服務供應商的 MMS 配置，然後選擇您的數據連線服務供應商名稱。
2. 編輯 MMS 設定：在 MMS 設定界面，按 [ 選項 ]▶[ 編輯 ]，輸入 MMS 服務設定值，▶[ 確定 ]。

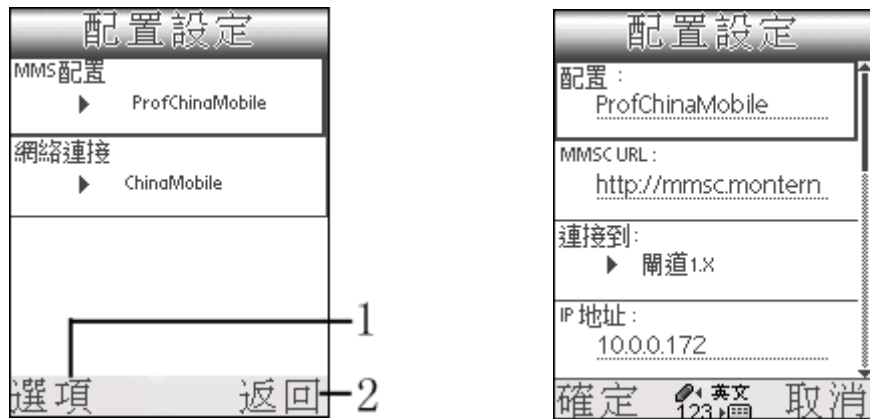

1. 按 [ 選項 ] 選擇 [ 編輯 ] 編輯配置設定
2. 選點觸返回 [ 手機設定 ]

### 新增 MMS 設定

1. 在 MMS 配置設定界面，▶[ 選項 ]▶[ 新增 ]，按 [ 確定 ]▶選擇區域。

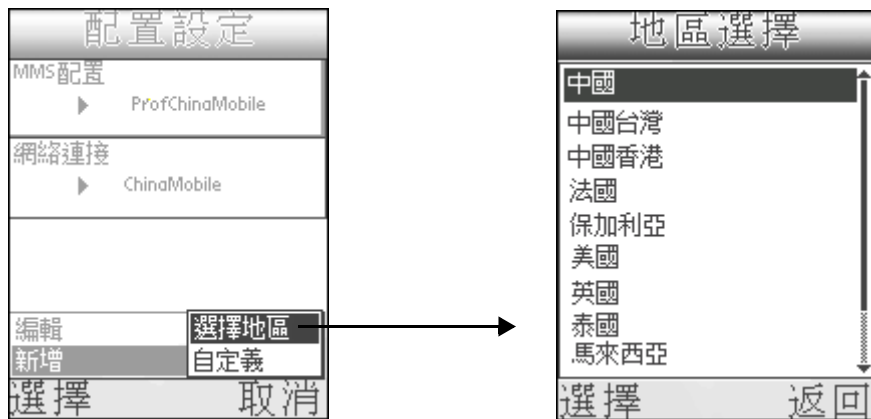

2. 選擇區域後，在所選區域搜尋可用的服務商，選擇後進入所選網絡的設定界面，輸入設定數據。

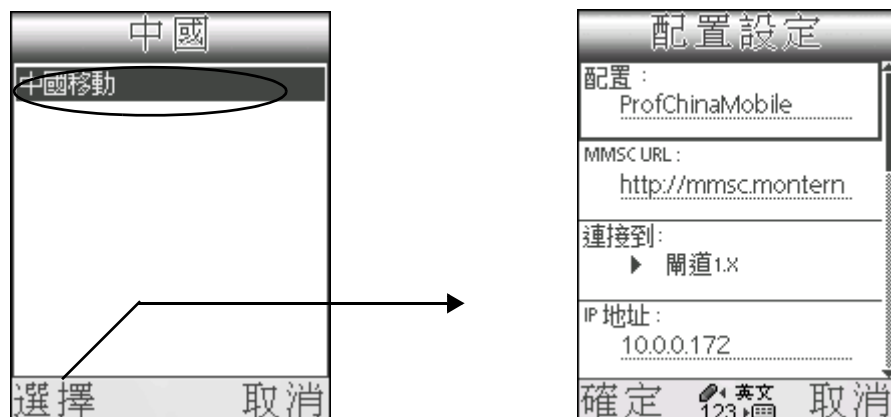

### 自定義 MMS 配置設定

\* 在 MMS 配置設定界面，▶[ 選項 ]▶[ 新增 ]，按 [ 確定 ] 鍵，▶[ 自定義 ]，進入新增界面。具體操作請參閱 [ 新增 MMS 設定 ]



各項目具體下拉選項請參照下表：

表格：

選項	下拉選項	備註
配置	顯示手機所在地區使用的 GPRS 和 MMS 配置	按 [ 確定 ] 鍵，選擇配置類別
MMSC URL		輸入鏈接地址
連接到	1. 關道 1. x 2. 代理伺服器 3. 無	按 [ 確定 ] 鍵，選擇連接到地址
IP 地址		輸入 IP 地址
埠		輸入埠
二進位編碼	1. 開 2. 關	按 [ 確定 ] 鍵，選擇開啓或關閉二進位編碼

**注意：** 本機中關於 GPRS 及 MMS 設定的內容可向服務供應商查詢，用戶也可自動下載 GPRS 及 MMS 設定。本手機的 GPRS 及 MMS 設定與 Nokia7650 兼容。

### WAP 瀏覽器設定

手機可以搜尋到您預設的網絡供應商，並自動開啓合適的網絡連接配置，但該配置可能不是最新的，所以您需要編輯或新增一個網絡連接。

1. [ 手機設定 ]▶[ WAP 設定 ]▶[ 配置 ]，選擇您的服務供應商的 WAP 配置，然後選擇您的數據連線服務供應商名稱。

2. 編輯 WAP 設定：在 WAP 設定界面，按 [ 選項 ] ► [ 編輯 ]，輸入 WAP 服務設定值，► [ 確定 ]。

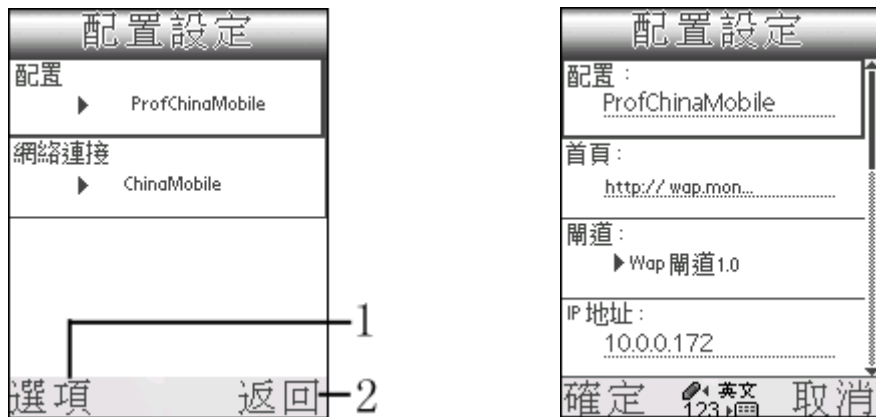

1. 按 [ 選項 ]，選擇 [ 編輯 ] 編輯配置設定
2. 點觸 [ 返回 ]，返回手機設定界面

### 新增 WAP 配置設定

1. 在 WAP 配置設定界面，按 [ 選項 ] ► [ 新增 ] ► [ 地區選擇 ]，進入區域選擇界面。

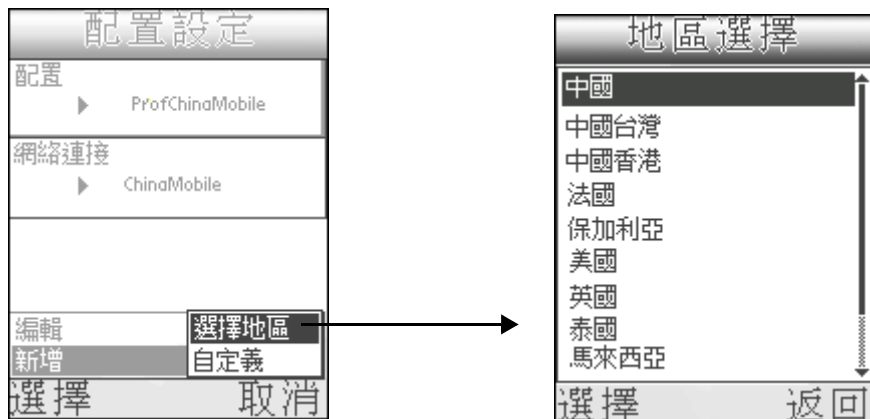

2. 選擇區域後，按 [ 選擇 ]，選擇所選區域可用的網絡商，► [ 選擇 ] 進入所選網絡的設定界面。

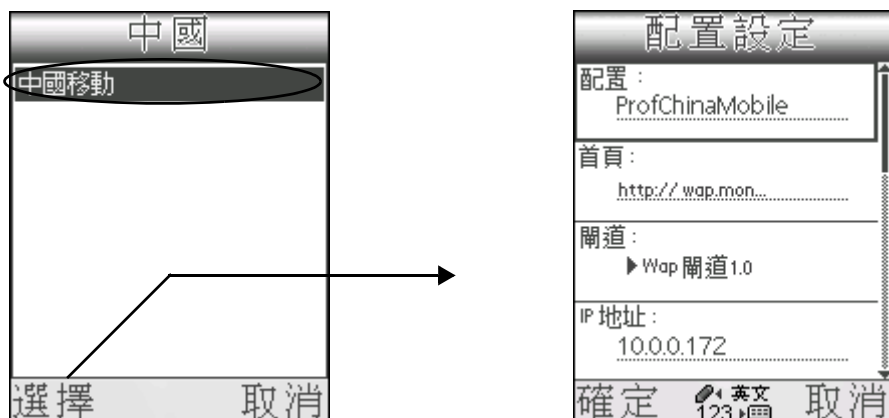

### 自定義 WAP 配置設定

在 WAP 配置設定界面，▶[ 選項 ]▶[ 新增 ]▶[ 自定義 ]，進入新增界面。具體操作請參閱 [ 新增 WAP 配置設定 ]

各項目具體下拉選項請參照下表：

表格：

選項	下拉選項	備註
配置	顯示手機所在地區使用的 GPRS 和 MMS 配置	按 [ 確定 ] 鍵，選擇配置類別
首頁		顯示首頁地址
閘道	1. WAP 閘道 1.0 2. WAP 閘道 2.0 3. 無	按 [ 確定 ] 鍵，選擇閘道
<b>當選擇 WAP Gateway1.0 時，輸入以下數據</b>		
IP 地址		輸入 IP 地址
埠		輸入埠
模式	1. 連接向導 2. 無連接	按 [ 確定 ] 鍵選擇模式
WTLS 保密設置	1. 開啓 2. 關閉	
驗證	1. 無需驗證 2. 驗證	當設定開啓 WTLS 保密設置
<b>當選擇 WAP Gateway2.0 時，輸入以下數據</b>		
IP 地址		輸入 IP 地址
埠		輸入埠
用戶名		輸入用戶名
密碼		輸入密碼

- 首頁：可以根據自己的喜好隨意設置首頁。
- 閘道 / IP 地址 / 埠：詳細資料請與服務商聯係。
- 模式：選擇無連接方式或連接向導：選擇無連接方式將使網絡無數據通訊功能，選擇連接向導則使網絡具有連續的通訊功能。

---

**注意：** 在 WAP 瀏覽器編輯界面，如果閘道選擇 [ Wap 閘道 2.0 ]，則需要用戶提供用戶名和密碼；如果 WTLS 保密設置已啓動，則需要用戶進行驗證。

---

## 通訊應用程式

### 啓用電話功能

#### 撥打電話

1. 在手機的待機界面直接輸入要撥打的電話號碼。
2. 按 [ 通話 ] 鍵  撥打電話。



3. 電話接通後，在通話過程中，按數字鍵彈出 DTMF 對話框輸入數字；在通話中界面，按 [ 選項 ] 按鈕可選擇各項功能。

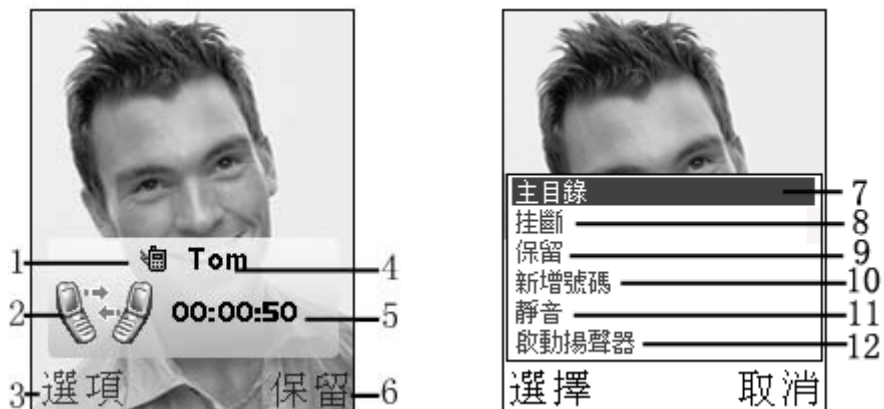

1. 來電號碼類型
2. 連接中狀態
3. 點觸彈出選項框
4. 聯繫人姓名
5. 連結時間
6. 點觸使當前通話處於保留狀態
7. 點觸返回主界面
8. 結束當前通話
9. 保留當前通話
10. 撥打新的電話
11. 切換靜音功能
12. 開啓揚聲器

#### 4. 通話結束後，按 [ 結束通話鍵 ] 結束通話。

**注意：** 長按 “\*” 鍵可以用來輸入 “+” ；長按 “#” 鍵可輸入 “P” ；  
長按 “1” 鍵撥打語音信箱號碼。

另外，在撥打電話時，您亦可以在通話號碼前插入地區代碼或長途電話代碼。

#### 插入地區代碼

- 在待機界面，如果已輸入號碼，移動光標至號碼最前方，按 [ 選項 ] ► [ 插入地區代碼 ] ► [ 確定 ] 鍵，進入地區代碼列表，選擇地區代碼，►功能鍵 或 [ 確定 ] 鍵插入所選代碼；如果未輸入號碼，按 [ 確定 ] 鍵，► [ 插入地區代碼 ]，進入地區代碼列表，選擇地區代碼，►功能鍵 或 [ 確定 ] 鍵插入所選代碼，然後輸入撥打號碼。

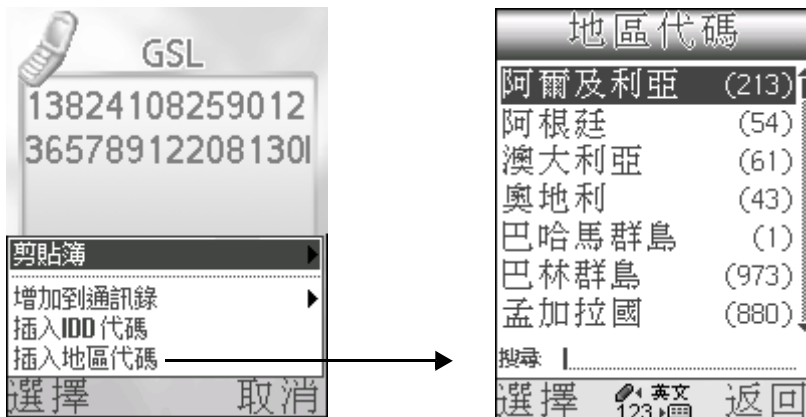

#### 插入長途電話代碼

- 如果已經輸入號碼，按 [ 選項 ] ► [ 插入 IDD 代碼 ]，選定要插入的長途電話代碼後，按 [ 確定 ] 鍵插入該長途電話代碼。
- 如果未輸入號碼，按 [ 確定 ] 鍵 ► [ 插入 IDD 代碼 ]，選定要插入的長途電話代碼後，按 [ 確定 ] 鍵插入該長途電話代碼，然後輸入要撥打的號碼。
- ► [ 新增 ] 新增長途電話代碼。

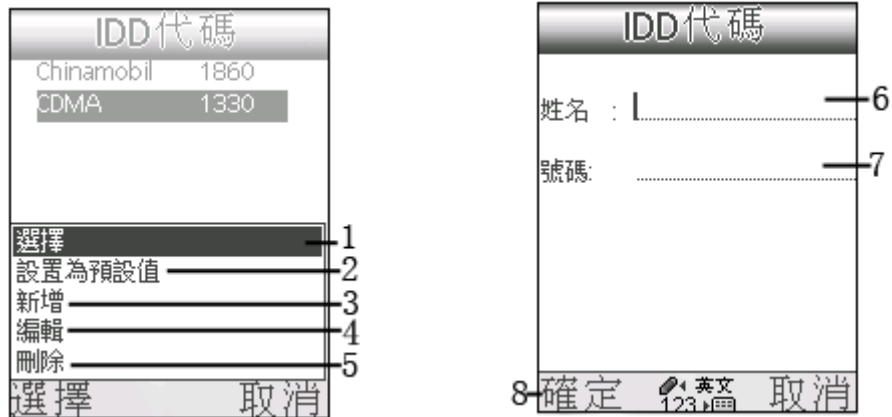

1. 選擇所選長途電話代碼
2. 設定長途電話代碼默認值，撥號時自動插入該值
3. 新增長途電話代碼
4. 編輯所選長途電話代碼
5. 刪除所選長途電話代碼
6. 輸入長途電話代碼名稱
7. 輸入號碼
8. 點觸返回長途電話代碼界面

**注意：** 長途電話代碼最多可設 10 條記錄。

### 加入到通訊錄

當您輸入的電話號碼是陌生號碼，在通訊錄或 SIM 卡中沒有記錄時，您可以將該號碼加入到通訊錄中。

#### 新增電話記錄：

- 在待機界面輸入電話號碼後，點 [ 選項 ] ► [ 增加到通訊錄 ] ► [ 新增電話記錄 ]。（具體操作請參閱 [ 通訊錄 ] 章節）

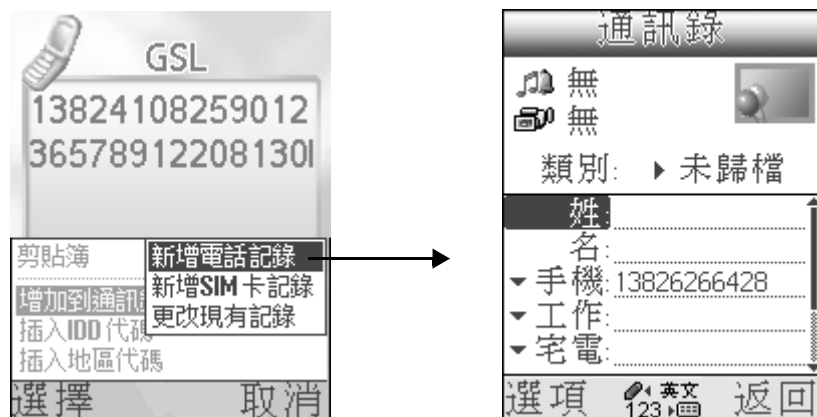

- ► [ 新增 SIM 卡記錄 ] ► [ 確定 ]，新增號碼到 SIM 卡中。

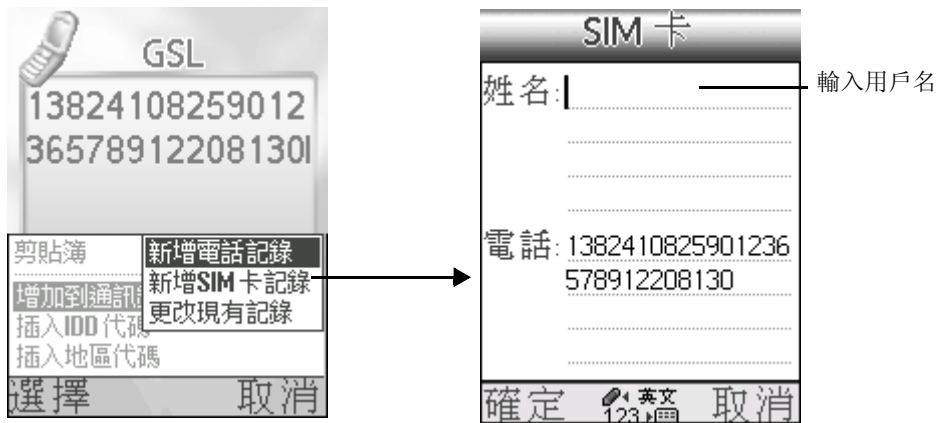

**新增固定撥號記錄:**

- 如果用戶在 [ 通話設定 ] 的 [ 網路設定 ] 中開啓了 [ 固定撥號 ] 功能 ( 固定撥號設定請參照 P48 表格 ) ，則 [ 新增固定撥號記錄 ] 選項將取代 [ 新增 SIM 卡記錄 ] 選項。用戶選取該項後，須輸入正確的 PIN2 密碼才能成功添加該號碼。

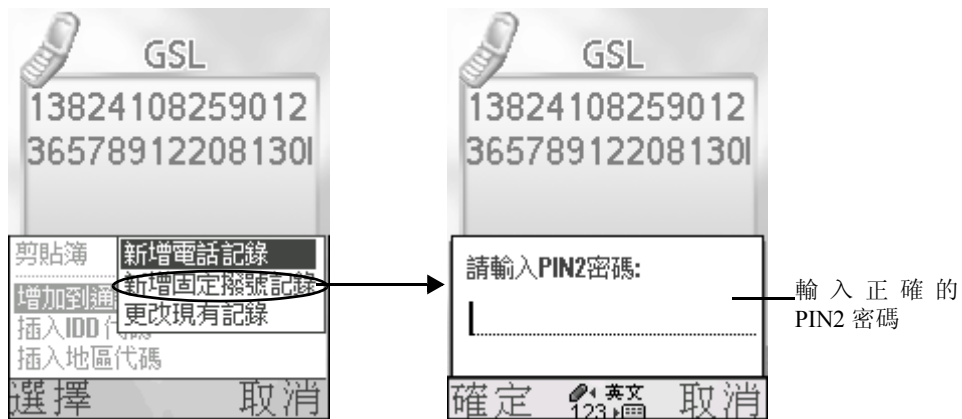

**更改現有記錄:**

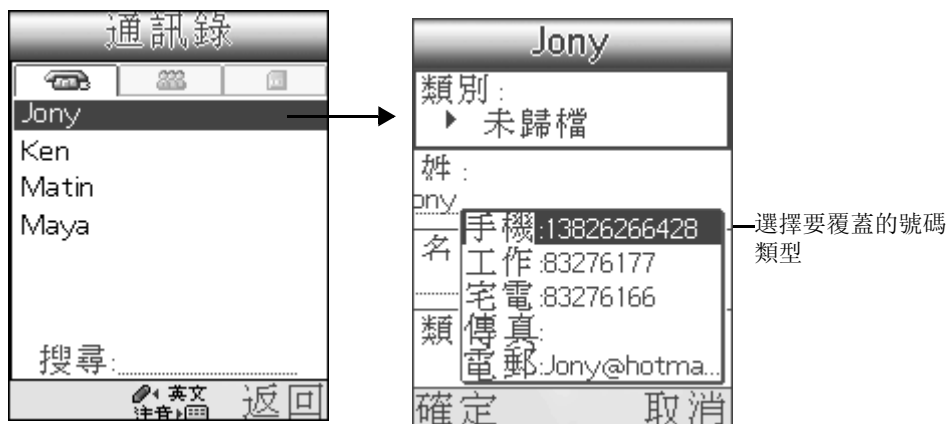

- [ 增加到通訊錄 ] ► [ 更改現有記錄 ] ，進入通訊錄界面，選取聯係人後，再選擇要覆蓋的號碼類型，確定選擇後，點觸 [ 確定 ] 按鈕，完成添加操作。



## 接聽 / 拒聽電話



1-靜音 拒絕-2

1. 點觸該按鈕，鈴聲為靜音，該按鈕轉換為接聽。
2. 按該按鈕拒接來電。
  - 按 [ 通話 ] 鍵  接聽電話
  - 按 [ 結束通話 ] 鍵  拒聽電話

### 來電界面

- 當您收到一個來電時，姓名、電話類別、個人圖片或鈴聲短片（如已設置）會顯示出來。

如果來電號碼不在 [ 通訊錄 ] 中，則只顯示號碼；如果您為來電者設定了特別類別鈴聲，則當該聯繫人來電時，您即會聽到該鈴聲。



---

**注意：** 為聯繫人選擇圖片、鈴聲或短片，請參閱通訊錄中 [ 新增記錄 ] 部分。

---

- 如果您為來電人除設置了來電圖片外，還設置了來電短片，則來電時會播放該短片（短片長度為 10 秒，且僅限用於來電），電話未接通前短片會循環播放，電話接通後，通話界面會切換到用戶為來電人所設圖片界面。

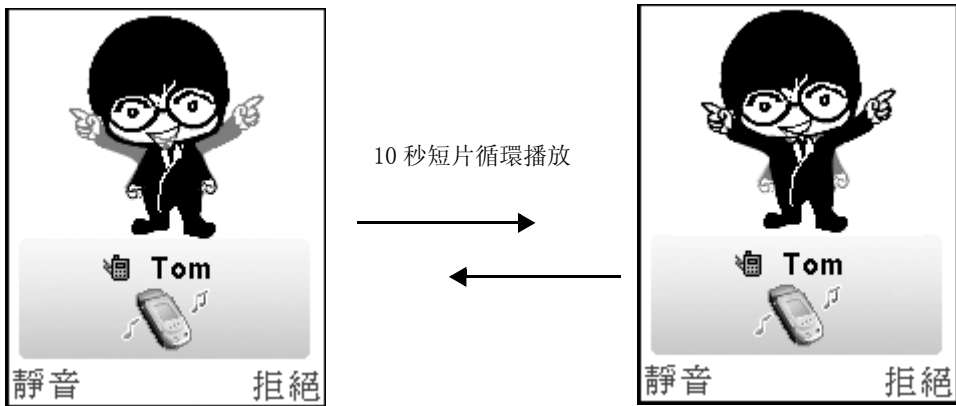

- 如果來電的電話號碼被隱藏或者不可識別，那麼電話號碼的顯示位置會出現“未知號碼”的字樣。

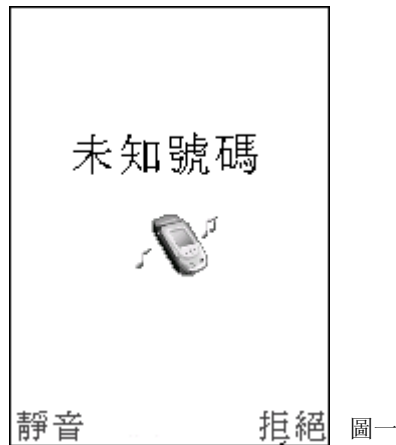

**注意：**“來電顯示”需要網路支援，詳情請查詢當地網路服務商。

## 快捷功能鍵

電話接通後，按 [ 確定 ] 鍵，彈出 [ 快速切換 ]，用觸控筆點觸或使用相應的 [ 上 / 下 / 左 / 右 ] 鍵進入相應的應用程式，在此期間，電話不會斷線。在其他應用程式中按 [ 通話 ] 鍵  返回通話界面。

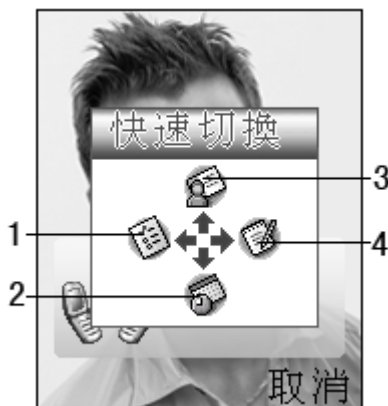

1. 進入 [ 待辦事項 ] 程式
2. 進入 [ 日程表 ] 程式
3. 點觸進入 [ 通訊錄 ]，查詢電話號碼
4. 進入 [ 備忘錄 ] 程式

## 速撥功能

\* 在手機待機界面，選擇以下任意方法進入 [ 速撥 ] 界面。

- 按 [ 向上 ] 鍵進入 [ 速撥 ] 列表。
- 在 [ 目錄 ] 界面，點觸 [ 通訊錄 ] 圖標 ，▶ [ 速撥 ] 進入速撥界面。

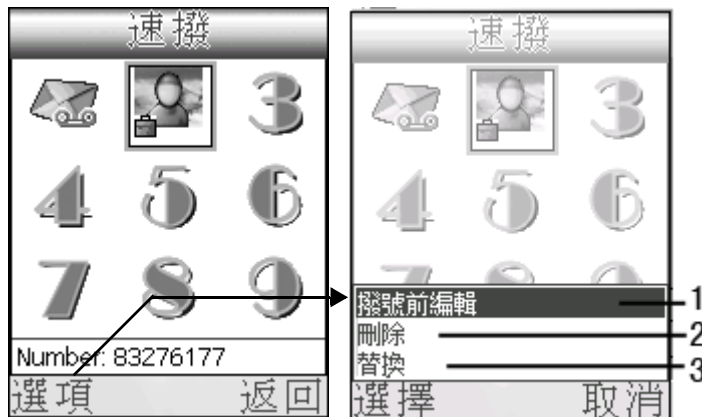

1. 選取該項，撥號前編輯，然後撥打該號。編輯後並不影響原來的記錄。
2. 刪除所選記錄
3. 如果所選記錄已有速撥號碼，則選取該項後替換現有記錄

\* [ 速撥 ] ▶ 選擇一項無速撥記錄選項，▶ [ 選項 ] ▶ [ 新增 ]，進入 [ 通訊錄 ] 新增一條速撥記錄。

**注意：** 在 [ 速撥功能 ] 中，可儲存 9 個速撥記錄。按 “1” 鍵撥打語音信箱號碼，按 “2-9” 鍵撥打用戶設定的速撥電話號碼。

## 通話記錄

\* 選擇以下任意方式進入 [ 通話清單 ] 查看通話記錄。

- 在手機待機界面，按 [ 左 / 右 ] 鍵進入 [ 通話清單 ] 界面。
- 在 [ 目錄 ] 界面，點觸 [ 通話訊息 ] 圖標 ，▶ [ 通話清單 ]，進入 [ 通話清單 ] 界面。

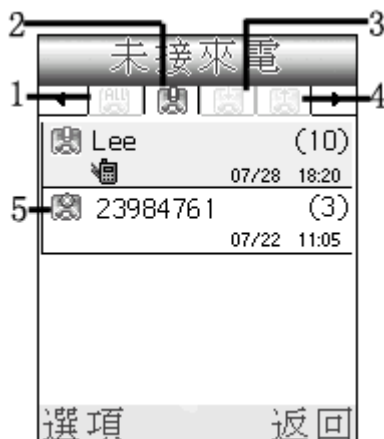

1. 所有電話
2. 未接來電
3. 已接來電
4. 已撥電話
5. 拒接來電

\* 在 [ 通話清單 ] 界面，如果所選記錄為人名，則按下 [ 選項 ] 按鈕後，彈出選項框如圖二；如果所選記錄為電話號碼，則按下 [ 選項 ] 按鈕後，彈出選項框如圖三。



圖二

1. 選取該項在撥號前編輯，然後按通話鍵撥打電話
2. 發送 SMS/MMS 至所選記錄
3. 查看所選記錄詳細訊息

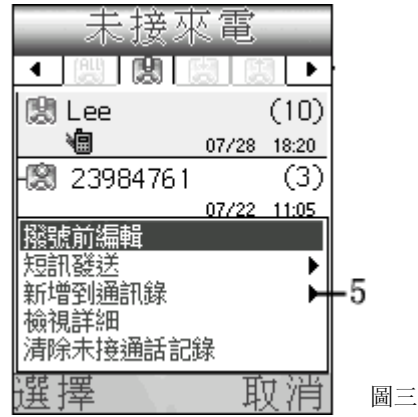

圖三

4. 刪除所選類別中所有記錄
5. 新增號碼至通訊錄

## 通話時間

\* 在 [ 目錄 ] 界面，點觸 [ 通話訊息 ] 圖標 ，▶ [ 通話時間 ]，在此可查看“上次通話”時間、“撥出時間”、“接聽時間”以及“所有電話”時間。

\* [ 通話時間 ] ▶ 按功能鍵 ，▶ [ 重置時間 ]，選取該項後，確定刪除當前所選的時間記錄。



1. 上次通話時間
2. 撥出電話時間
3. 接聽電話時間
4. 所有通話時間
5. [ 選項 ] ▶ [ 重置時間 ]，清除當前所選類別的通話時間。

## 電話會議

### 來電等待

在通話過程中，如果有新的來電，則螢幕顯示新來電人訊息，按 [ 通話 ] 鍵接聽，則第一個電話將被保留。來電等待最多只能同時有 2 個電話。要在兩個電話之間切換，按 [ 轉換 ]。

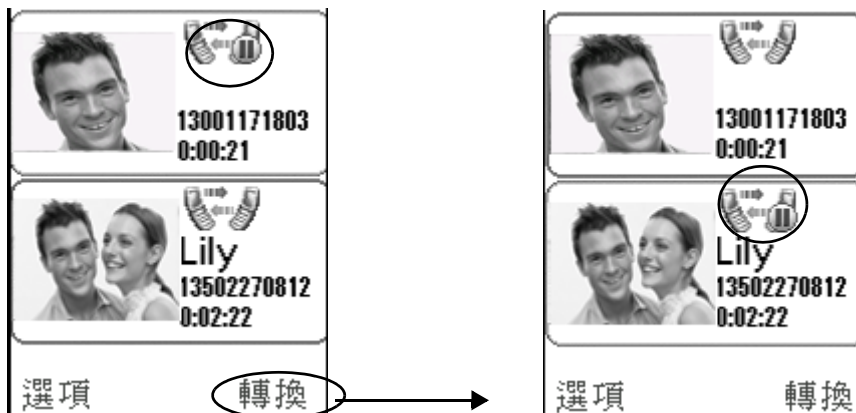

### 電話會議

#### 多方通話:

在來電等待狀態中，[ 選項 ] ► [ 電話會議 ] 啓動電話會議進入多方通話。最多支持 6 位與會者。如果達到 6 個，當有新來電或撥叫新的電話時，新號碼將不能被插入到電話會議群組中。

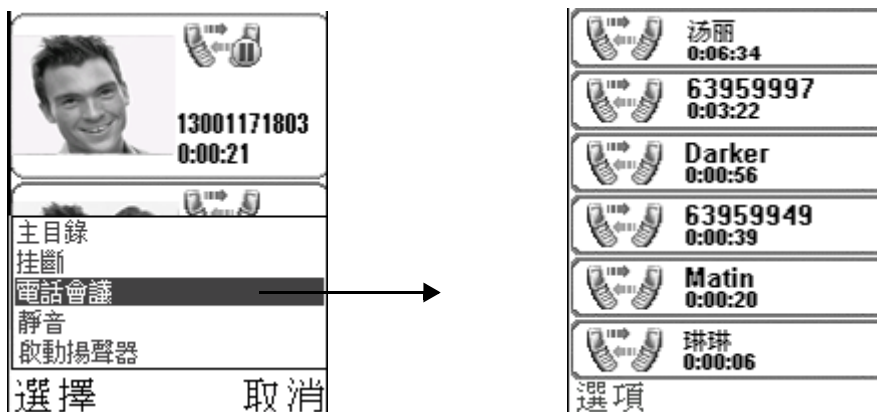

#### 單方通話:

在進行多方通話過程中，如果想單獨與會議群組中某個人進行通話，則按 [ 選項 ] ► [ 單方通話 ]，進入通話對象列表界面，選擇要單獨通話的對象，► [ 確定 ]，進入單方通話界面，此時即可開始單方通話。

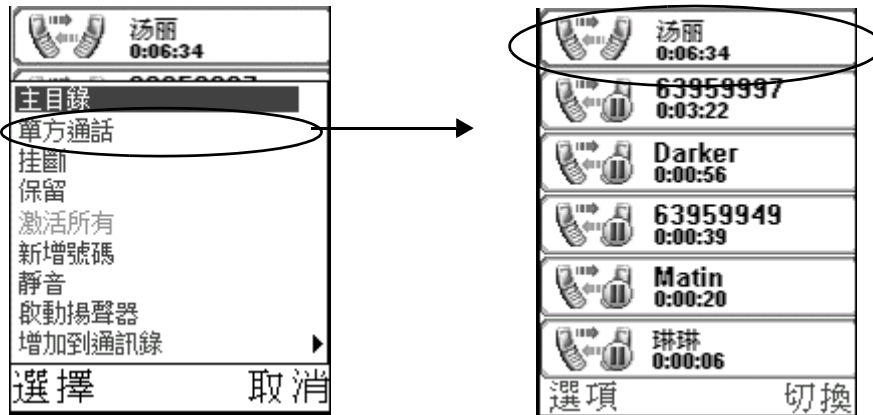

## 通話設定

### 來電轉移設定

當您不能夠接聽來電時，您可以將其轉接到其他號碼。

1. [ 設定 ] ► [ 通話設定 ] ► [ 來電轉移 ]，啓動來電轉移功能。

從以下轉移類別中選擇：

- 全部通話 - 轉接所有通話
- 線路繁忙 - 當您正在通話時轉接
- 不能接收 - 當您的手機關閉或未接通時轉接
- 無人接聽 - 當您在特定的時限內未接聽電話時轉接

2. 選擇一種通話類型，按 [ 確定 ] 鍵，► [ 啓動 ]，啓動該通話類型。
3. 輸入您要使來電被轉接的電話號碼，或者 ► [ 搜尋 ]，在 [ 通訊錄 ] 中選擇聯係人，► [ 確定 ]。
4. 如果要修改來電轉移號碼，首先選擇要修改的類別，如 [ 全部通話 ]，► [ 更改號碼 ] ► [ 確定 ]。

表格：

選項	下拉選項
全部通話	1. 關閉 2. 檢查狀態 3. 啓動 / 更改號碼（如果來電轉移已設定）
線路繁忙	同上
不能接收	同上
無人接聽	同上

### 通話限制設定

您可以限制通話服務來限制撥電話及來電。

1. [ 設定 ] ► [ 通話設定 ] ► [ 通話限制 ]。
2. 選擇一個選項，► [ 確定 ] ► [ 啓動 ]，輸入密碼 ► [ 確定 ]  
從以下選項中選擇限制類別：
  - 所有撥出電話—全部撥出
  - 撥出國際電話—國際撥出
  - 漫遊時撥出國際電話—除您的本國 / 本地區外
  - 所有來電—全部來電
  - 漫遊時來電—您身在國外時所有來電
3. 如果已設定通話限制，要取消的話，► [ 選項 ] ► [ 取消所有通話限制 ]  
；如要編輯限制密碼，► [ 編輯通話限制密碼 ]。

表格：

選項	下拉選項
所有撥出電話	1. 關閉 2. 啓動 3. 檢查狀態
撥出國際電話	1. 關閉 2. 啓動 3. 檢查狀態
漫遊時撥出國際電話	1. 關閉 2. 啓動 3. 檢查狀態
所有來電	1. 關閉 2. 啓動 3. 檢查狀態
漫遊時來電	1. 關閉 2. 啓動 3. 檢查狀態

### 保密設定

如果您在此設定了保密密碼，則開機時要求您輸入 PIN 密碼。

1. [ 設定 ] ► [ 通話設定 ] ► [ 保密設定 ]。
2. 開啓 [PIN 碼請求]，輸入 PIN 密碼，► [ 確定 ]。
3. 如果已開啓 [PIN 碼請求]，則選擇 PIN 密碼項，► [ 選項 ] ► [ 更改密碼 ]，輸入新的密碼。

### 網路設定

1. [ 設定 ] ► [ 通話設定 ] ► [ 網路設定 ]。

根據下表進行設定：  
表格：

選項	下拉選項	備註
傳送本機號碼	1. 網路 2. 顯示 3. 隱藏	按 [ 確定 ] 鍵，選擇類別
來電等待	1. 關閉 2. 啓動 3. 檢查狀態	
速撥	1. 開啓 2. 關閉	
地區代碼	1. 只有代碼 2. 代碼前加 “+”	
網路選擇	1. 自動 2. 手動	
固定撥號	1. 開啓 2. 關閉	需要用戶輸入 PIN2 密碼

## 鈴聲管理







通過 [ 鈴聲管理 ] 應用程式，您可以對所有下載或接收的鈴聲進行管理。在 [ 鈴聲管理 ] 中可以存放 “.midi”、“.imy”、“.mp3” 以及 “.amr”、“.mmf” 等格式的音樂。

### 開啓鈴聲管理應用程式

\* ► [ 多媒體 ] ► [ 鈴聲管理 ]，以啓動 [ 鈴聲管理 ] 應用程式。



鈴聲格式：

-  — “.midi” 格式鈴聲
-  — 在各鈴聲格式右下方有  表示該鈴聲被儲存在外置卡內
-  — “.imy” 格式鈴聲
-  — “.mp3” 格式鈴聲
-  — “.amr” 格式鈴聲

- \* ► [ 鈴聲管理 ] ► [ 選項 ] ► [ 播放 ]，即可播放所選鈴聲。
- \* ► [ 選項 ] ► [ 設定為來電鈴聲 ]，設定所選鈴聲為當前響鈴模式的來電鈴聲。
- \* ► [ 選項 ] ► [ 發送 ]，可選擇 [MMS] 或 [ 紅外 ] 方式發送鈴聲。
- \* 要刪除其中一條鈴聲，► [ 選項 ] ► [ 刪除 ]，刪除所選鈴聲。

\* 要重新命名一條鈴聲，▶[ 選項 ]▶[ 重新命名 ]，重新命名所選鈴聲。

**注意：** 只有用戶自行下載或接收的鈴聲才可以被刪除、重新命名。

## 多媒體訊息 (MMS)

### 開啓多媒體訊息程式

\* 在手機的待機界面，▶[ 目錄 ]，點觸 [ 訊息 ] 圖標 ，▶選擇 [ 多媒體訊息 ]，開啓多媒體訊息程式。

### 瀏覽多媒體訊息

- ▶[ 多媒體訊息 ]▶[ 收件夾 ]，選擇您要查看的訊息，▶[ 選項 ]▶[ 檢視 ]。



點觸停止播放訊息

- 整條訊息播放完畢後，▶[ 選項 ]▶[ 回覆 ]/[ 回覆全部 ]，進入新增訊息界面，收件人欄顯示發件人號碼。
- ▶[ 選項 ]▶[ 轉發 ]，進入訊息轉發界面，輸入收件人號碼。

### 撥打電話

- 在訊息瀏覽界面，▶[ 選項 ]▶[ 訊息 ]，查看所選多媒體訊息的詳細訊息。
- 在查看多媒體詳細訊息時，▶選擇收件人欄▶[ 選項 ]▶[ 撥號 ]，如果收件人只有一個，則直接撥打該號碼，如果收件人超過一個，則撥號後，會彈出收件人列表，選擇要撥打的號碼後，▶[ 撥號 ]。

### 添加號碼至通訊錄

在詳細訊息查看界面，▶[ 選項 ]▶[ 添加至通訊錄 ]，選擇將當前號碼添加至 [ 新增電話記錄 ]/[ 新增 SIM 卡記錄 ]/[ 更改現有記錄 ]。（具體操作請參閱 [ 啓用電話功能 ] 章節 P37）

## 新增多媒體訊息

在 MMS 主界面，選擇 [ 新增 ]，按 [ 確定 ] 鍵，進入新增界面。

### 添加聯係人

在新增界面，▶[ 選項 ]▶[ 增加收件人 ]，輸入主題後選擇 [ 收件人 ]，▶按 [ 搜尋 ]，進入 [ 通訊錄 ] 選擇號碼或直接在收件人欄輸入號碼，然後按 [ 返回 ]。

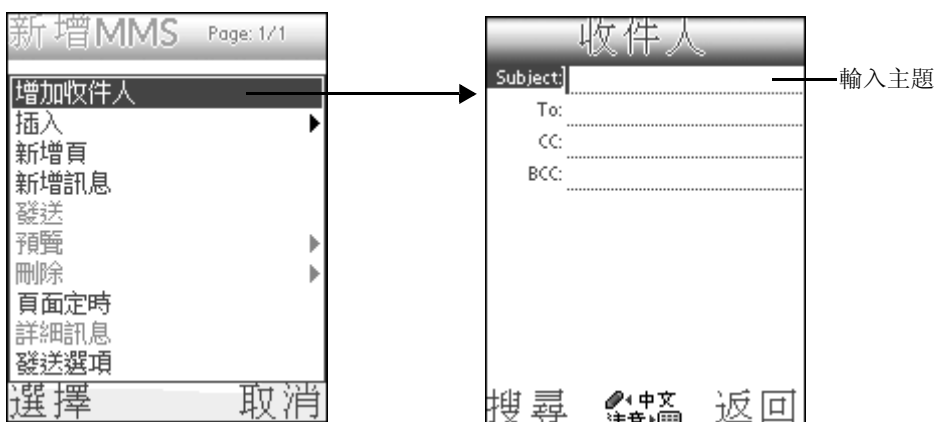

### 添加圖片

在新增界面，▶[ 選項 ]▶[ 插入 ]▶[ 圖片 ]，進入相冊選擇要添加的圖片，按 [ 選擇 ]▶[ 是 ]；如果在▶[ 插入 ] 中選擇 [ 新增圖片 ]，則進入照相程式拍攝新圖片作為添加內容。

### 添加音樂

▶[ 插入 ]▶[ 音樂 ]，進入鈴聲管理器，選擇要添加的音樂，具體操作請參閱 [ 鈴聲管理 ] 章節。

### 添加影片

▶[ 插入 ]▶[ 影片 ]，進入媒體播放器，選擇要添加的影片，按 [ 選項 ]▶[ 選擇 ]。

---

**注意：** 每頁內容只能添加一張圖片和一首音樂，如果已添加視頻，則不允許再添加圖片和音樂。

---

### 添加文本

1. ►[ 插入 ]►[ 文字 ], 輸入要添加的文字內容。
2. 輸入文字的時，按 [ 選項 ]►[ 文字顏色 ], 進入顏色選擇界面，選擇顏色後，►[ 選擇 ]。
3. 選擇顏色後，您還可以添加短語庫訊息到文本中，按 [ 選項 ]►[ 增加常用短語 ], 進入短語庫。首先在文字庫中選擇要添加的文字，然後 ►右鍵進入表情符號庫，選擇要表達您感情的表情，►[ 選擇 ]。



- \* 在文字庫中，►[ 選項 ]►[ 增加 ]，新增用戶自創的短語。且只有用戶自定義的短語可被編輯、刪除。
- \* 在文本編輯界面拖動觸控筆選擇字符串，►[ 選項 ]►[ 剪貼簿 ]►按右鍵，在下拉選單中選擇對所選字符串要執行的操作。

4. 完成文字編輯後，按 [ 選項 ]►[ 儲存 ], 返回訊息編輯界面。











**注意：** 短語庫分為中英文兩個數據庫，在中文系統下，可以顯示中英文短語庫；在英文系統下，只能顯示英文短語庫；如果收件人表情庫支援該表情，則顯示表情，否則顯示代表該表情的符號。

表情符號庫列表：

表格：

圖示	代表符號	描述	圖示	代表符號	描述
	:-P	吐舌笑臉		8-)	嚮往
	:-]	微笑		(- (	悶到頭疼
	(-0	大笑		!-)	大眼瞪小眼
	(--<	郁悶		8-(	不相信
	:-[	生氣		#-)	疲憊

表格:

圖示	代表符號	描述	圖示	代表符號	描述
	:-0	思考		*-{	不屑
	:~0	大哭		>>-]	憤怒
	8-d	正在吸煙		, -)	感冒了
	:-}	目光呆滯		>-r	做鬼臉
	8-0	咆哮		%-}	醉了

### 新增頁

新增界面，按 [ 選項 ] ► [ 新增頁 ]。新增一頁空白編輯界面，在新增頁界面的右上角會顯示當前頁數和總頁數，按 [ 左 / 右 ] 鍵在頁面間切換。

### 新增多媒體訊息

► [ 選項 ] ► [ 新增訊息 ]，進入新增編輯界面。

### 刪除頁面

若整條 MMS 只有一頁，► [ 刪除 ]，刪除該頁後系統自動新增一頁；若該條 MMS 不止一頁，► [ 刪除 ]，則刪除當前頁後進入下一頁面。

### 頁面定時

► [ 頁面定時 ]，設定當前訊息的播放時間，在預覽訊息時，則按照所設定的時間播放。

### 預覽

所有內容編輯結束後，► [ 預覽 ]，預覽播放已編輯的整條訊息。

### 發送選項

整條訊息編輯完成後，► [ 發送選項 ]，設定發送訊息要求。

表格:

選項	下拉選項	備註
優先級別	1. 高 2. 正常	
類 型	1. 個人 2. 廣告 3. 訊息 4. 自動	
到期	1. 一天 2. 一週 3. 一個月 4 一年 5. 無限制	
隱藏發件人地址	1. 開啓 2. 關閉	
回覆請求	1. 開啓 2. 關閉	開啓該功能後，收件人接到訊息後，會彈出對話框詢問手件人是否發送回執訊息給發件人

表格：

選項	下拉選項	備註
狀態請求	1. 開啓 2. 關閉	開啓該功能後，收件人成功接到訊息後，訊息中心會發送訊息通知發件人訊息已送達
設為預設值	1. 是 2. 否	開啓該功能設定當前值為預設值

### 發送訊息

整條訊息編輯完成後，▶[發送]，發送訊息。如果發送成功，顯示成功訊息；如果發送失敗，則訊息自動保存在草稿箱。

## MMS 設定

手機可以搜尋到您預設的網絡供應商，並自動開啓合適的網絡連接配置，但該配置可能不是最新的，所以您需要編輯或新增一個網絡連接。

1. 在多媒體訊息界面，▶[選項]▶[配置設定]，▶在 [MMS 配置] 一欄選擇您的 MMS 服務供應商配置；▶[網絡連接] 一欄選擇您的數據聯接配置。
2. 選擇 MMS 配置和網絡連接後，要進行詳細配置，▶[選項]▶[編輯]，輸入配置數據，▶[確定]。（請參閱 P32）

### 新增 MMS 設定

1. 在 MMS 配置設定界面，▶[選項]▶[新增]，按 [確定]▶選擇區域。

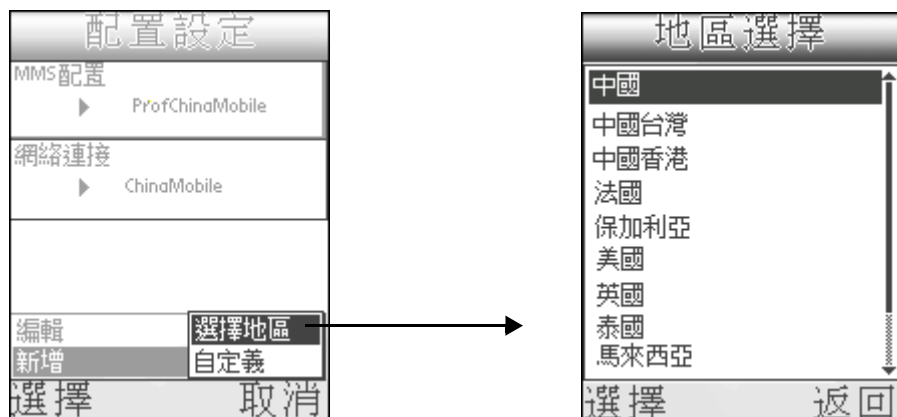

2. 選擇區域後，在所選區域搜尋可用的服務商，選擇後進入所選網絡的設定界面，輸入設定數據。

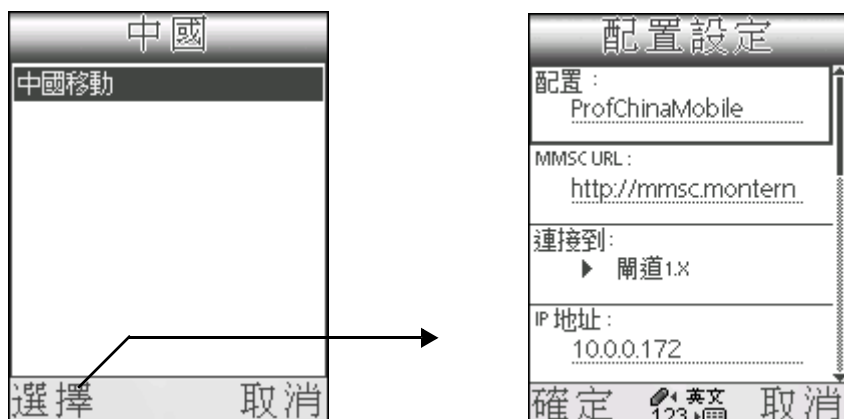

具體輸入數據請參閱下表：

表格：

選項	下拉選項	備註
配置	顯示手機所在地區使用的 MMS	
MMSC URL		輸入 MMSC 鏈接地址
連接到	1. 開道 1.x 2. 代理伺服器 3. 無	按 [ 確定 ] 選擇連接到地址，按 [ 確定 ] 確認選擇
IP 地址		輸入 IP 地址
埠		輸入埠
二進位編碼	1. 開 2. 關	

### 自定義 MMS 配置設定

\* 在 MMS 配置設定界面，▶[ 選項 ]▶[ 新增 ]，按 [ 確定 ] 鍵，▶[ 自定義 ]，進入新增界面。具體操作請參閱 [ 新增 MMS 設定 ]



**注意：** 關於 [ 多媒體訊息 ] 的詳細配置請諮詢您的服務供應商。

## 編輯多媒體訊息

- \* 對已添加內容的訊息進行編輯，選擇要編輯的內容後，該內容則有虛綫框，選擇不同內容後，▶[ 選項 ]，則會彈出不同的選項內容，根據編輯界面提示訊息編輯該條多媒體訊息即可。（操作如同新增訊息）

## 接收多媒體訊息

當您收到多媒體訊息時，無論您在使用哪個程式，都會在當前界面彈出收到多媒體訊息的提示框，並在狀態欄顯示未讀訊息圖標 。

- \* 當有未讀訊息時，[ 多媒體訊息 ] 選項會顯示未讀訊息條數。選擇 [ 多媒體訊息 ] 選項，進入列表界面，選擇該未讀訊息即可瀏覽。
- \* 或者當收到多媒體訊息時，直接按確定鍵瀏覽訊息。

## 發送多媒體訊息

- \* 在新增多媒體訊息時，可以直接發送多媒體訊息。（請參閱 [ 新增多媒體訊息 ]）
- \* 如果新增訊息後，暫時不想發送，訊息會保存在草稿箱中。
  - 在多媒體訊息界面，▶[ 草稿箱 ]，選擇要發送的多媒體訊息，▶[ 選項 ]▶[ 編輯 ]，編輯所選訊息，▶[ 選項 ]▶[ 發送 ]，即可發送該條訊息。

## 短訊 (SMS)

### 開啓短訊程式

- \* 在手機的待機界面，▶[ 目錄 ]，點觸 [ 訊息 ] 圖標 ，▶選擇 [ 短訊 ]，開啓短訊程式。

### 瀏覽短訊

1. 在 SMS 收件夾中，選擇一未讀訊息，按 [ 確定 ] 鍵，或▶[ 選項 ]▶[ 檢視 ]，瀏覽短訊。
2. 在短訊瀏覽界面，選擇帶 “\_” 線標記的姓名或號碼，▶[ 選項 ]▶[ 撥號 ] 即可直接撥打該號碼。

## 通訊應用程式

### 短訊 (SMS)

3. 如果所選為號碼，按 [ 選項 ] 後，選項欄中存在 [ 增加到通訊錄 ] 選項（添加號碼具體操作請查閱 [ 啓用電話功能 ] 部分 P36）。
4. 在短訊瀏覽界面，▶ [ 選項 ] ▶ [ 回覆 ] ▶ [ 回覆 ]，姓名號碼自動顯示在收件人欄，編輯好內容後，發送即可；▶ [ 包含原訊息內容 ]，除姓名號碼顯示在收件人欄外，原文也會顯示在內容欄，編輯好內容後，即可發送。

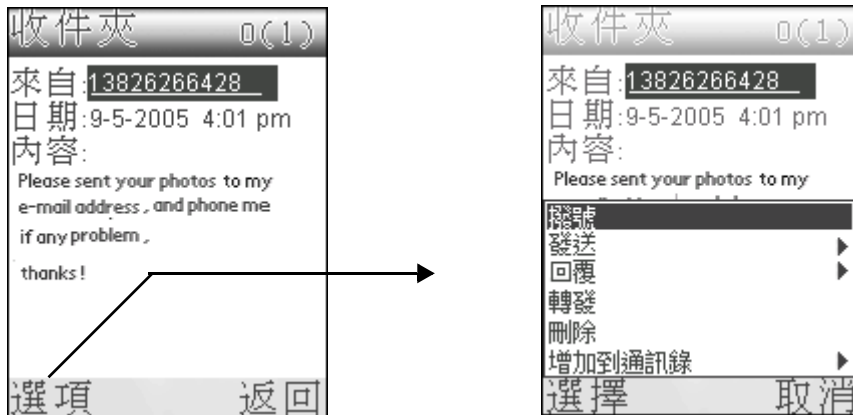

5. 在短訊瀏覽界面，▶ [ 選項 ] ▶ [ 轉發 ]，修改收件人號碼，發送即可。

## 新增短訊

### 添加聯繫人

- \* 在短訊界面，按 [ 選項 ] ▶ [ 開啓 ]，或選擇 [ 新增 ] 直接按 [ 確定 ] 鍵進入新增界面。在新增界面，按 [ 確定 ] 鍵選定 [ 收件人 ]，▶ [ 選項 ] ▶ [ 增加收件人 ]，或者直接輸入收件人號碼。
- ▶ [ 增加收件人 ] ▶ [ 通訊錄 ]，進入通訊錄選擇收件人，您可以選擇多個收件人。▶ [ 確定 ] 收件人顯示在收件人欄。

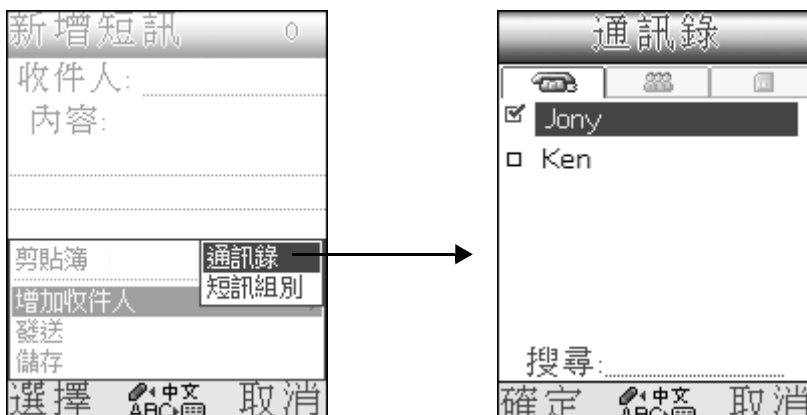

- ►[ 增加收件人 ]►[ 短訊組別 ]，進入群組界面，可一次選擇多個群組作為收件人，然後按 [ 選項 ]►[ 選擇 ]，所選群組顯示在收件人欄。
- 還可以選擇單個收件人和群組同時作為收件人。

### 添加文本

1. 添加聯繫人後，在內容欄輸入內容，或者按 [ 確定 ] 鍵選定 [ 內容 ]，►[ 選項 ]►[ 插入常用短語 ]，選擇要插入的文字內容，然後►右鍵，進入表情庫選擇要插入的表情符號。（操作類似 MMS 添加文本）
2. 插入短語訊息後，在短訊編輯界面，按 [ 選項 ]►[ 增加簽名檔 ]，如果已設定簽名檔，則選擇該項後，直接另起一行插入簽名檔。（簽名檔設定請參閱 SMS 設定表格 P57）
3. 整條訊息編輯完成後，在訊息編輯界面，按 [ 選項 ]►[ 發送 ]，即可發送短訊。
  - \* 若發送的收件人為兩人以上，其中有部分發送失敗，則系統會將訊息保存在 [ 寄件夾 ]（收件人欄發送成功的）和 [ 草稿箱 ]（收件人欄發送失敗的）。
  - \* 若僅一條發送失敗，則以訊息提示發送失敗收件人姓名和號碼；如兩條以上失敗，則僅顯示失敗的總條數。

### 刪除短訊

- \* 在短訊收件夾 / 寄件夾 / 草稿箱，在 [ 選項 ] 欄中，選擇 [ 刪除 ]，刪除當前所選訊息或所有訊息。
- \* 在訊息瀏覽界面，選擇刪除只是刪除當前所瀏覽的訊息。

### 短訊設定

- \* 在短訊程式界面，按 [ 選項 ]►[ 設定 ]，在此進行短訊的初步設定，然後►[ 選項 ]►[ 詳細 ]，設定短訊詳細訊息，►[ 確定 ] 返回初步設定界面，再按 [ 選項 ]►[ 儲存 ]，儲存設定。

表格：

選項	下拉選項	備註
排序方式	1. 字母 2. 日期 3. 電話號碼 4. 狀態	按 [ 確定 ] 鍵，選擇排序方式。
確認刪除訊息	1. 開啓 2. 關閉	開啓該功能後，在您刪除訊息時，會彈出 [ 確認刪除訊息 ] 的詢問框；關閉該功能則直接刪除訊息

表格:

選項	下拉選項	備註
傳送後刪除	1. 開啓 2. 關閉	
簽名		在此輸入您希望在訊息中添加的內容，當新增短訊時，您可以增加該 [ 簽名 ] 到短訊中
詳細 (點觸 [ 選項 ], 選擇詳細, 進行短訊詳細訊息設定)		
已收報告	1. 無 2. 被請求	
超時警告	1. 1 部分 2. 3 部分 3. 5 部分 4. 10 部分 5. 永不警告	
期滿	1. 4 小時 2. 1 天 3. 1 週 4. 2 週 5. 1 個月 6. 最長時間	
訊息中心	1. 自動 2. 自定義	

## 群組設定

使用該功能，可以方便您執行群發功能，例如，您可以設定一個 [ 親戚 ] 群組，當您要給這些親戚發送短訊時，您就可以直接將該群組添加到收件人欄，執行群發，而不必到 [ 通訊錄 ] 中一一挑選。

### 新增群組

1. 在短訊主界面，按 [ 選項 ] ► [ 短訊組別 ]，進入群組界面。
2. 在群組界面，按 [ 選項 ] ► [ 新增組別 ]，系統會提供一個預設群組名稱 (用戶可重新命名群組名稱)，► [ 確定 ]。

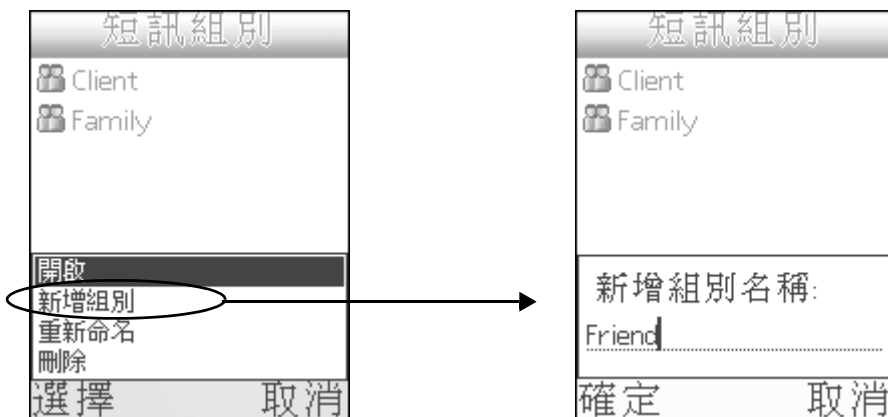

3. 選擇剛剛新增的群組，► [ 選項 ] ► [ 從通訊錄中增加 ]，進入通訊錄選擇您要添加到該群組的聯係人，► [ 確定 ]。► [ 返回 ] 完成編輯。

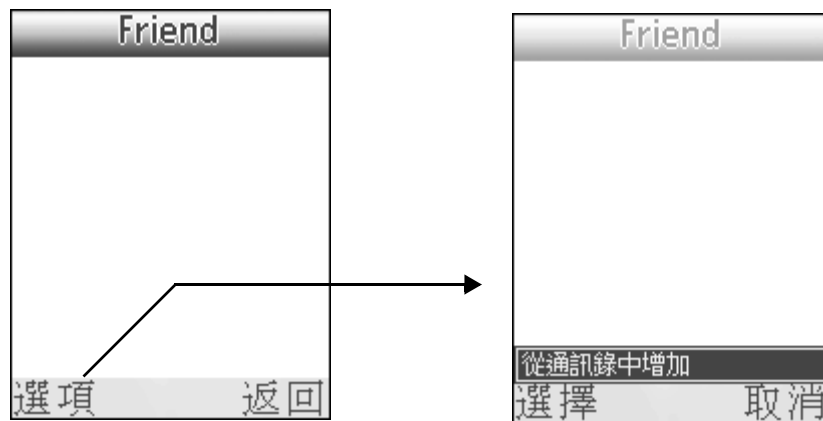



- \* 在新增短訊時，編輯好所有的內容後，即可發送短訊（參閱 [ 新增短訊 ] 部分）
- \* 新增短訊時未發送的短訊，會被保存到草稿箱，在草稿箱中選擇要發送的短訊，▶[ 選項 ]▶[ 編輯 ]，編輯所選訊息，▶[ 選項 ]▶[ 發送 ]發送訊息即可。

## 電子郵件

啓用電子郵件應用程式，您可以通過本應用程式進行閱讀、回覆、編寫和刪除電子郵件等操作。該功能需要您註冊的當地網路供應商支援才可使用，請向網路供應商諮詢。

### 開啓電子郵件程式

- \* 在 [ 目錄 ] 界面，▶[ 訊息 ] 圖標 ，▶[ 電子郵件 ]，或按手機側面音量控制鍵的下鍵切換界面至 PALM 模式，按 [ 左 / 右 ] 鍵切換至 [ 通訊 ] 目錄，點 [ 電子郵件 ] 圖標 ，開啓電子郵件程式。

### 電子郵件設定

首次應用 [ 電子郵件 ] 應用程式，需先對其進行網路設定。

1. 首次進入 [ 電子郵件 ] 程式，會自動出現電子郵件設置精靈，或在 [ 電子郵件 ] 主界面，點觸功能鍵 ，▶[ 選項 ]▶[ 設置精靈 ]。

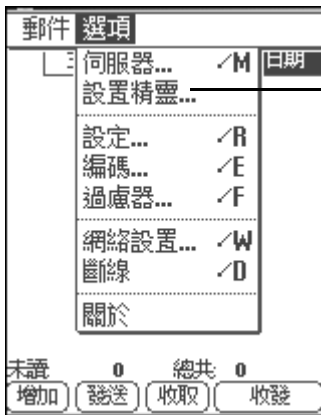

1. 在這裡選擇您的電子郵件伺服器供應商，如果您的電子郵件伺服器供應商已存在下拉選項中，選擇後再進行下一步
2. 點觸該按鈕進行下一步設定

2. 選擇 [ 網路設置 ]，輸入設定數據後，▶ [ 詳細 ]，輸入網路設定詳細數據，▶ [ 確定 ] ▶ [ 完成 ]。

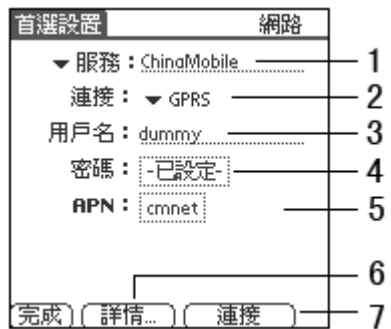
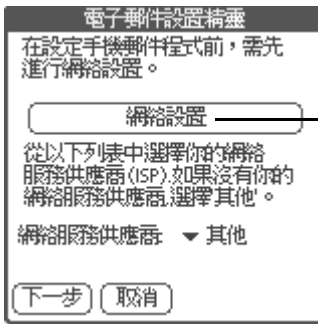

1. 選擇服務類別
2. 選擇連接方式
3. 輸入用戶名
4. 設定密碼
5. 輸入 APN
6. 點觸後設定郵件詳細信息
7. 點觸後進行連接測試

3. [ 網路設置 ] 結束後，▶ 選擇 ISP 類別，▶ [ 下一步 ]，輸入發送郵件服務器名稱、姓名及郵件地址。



1. [ 下一步 ]- 進入下一步設定
2. [ 上一步 ]- 返回上一步設定，重新設定

4. ▶ [ 下一步 ]，輸入接收郵件服務器名稱及用戶名，▶ [ 完成 ]。



- 設定結束後，進入郵件，點觸 [ 收取 ] 按鈕，開始初始化，初始化成功即可接收郵件。
- 如果不可以接收郵件，請檢查您的郵件設定是否正確。

**注意：** 並不是所有的郵件伺服器都支援 POP3 郵箱功能，郵件服務器地址和賬戶詳情請諮詢當地郵件供應商。

## 瀏覽郵件

- 在電子郵件主界面，點選任意訊息進入瀏覽界面。

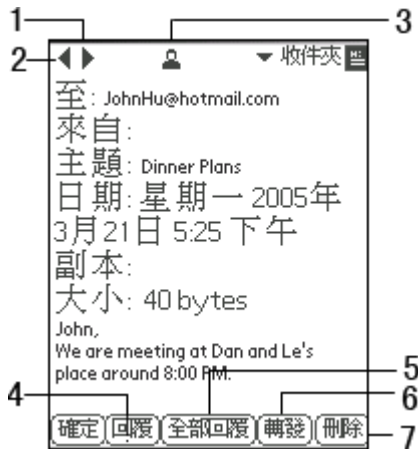

- 點觸瀏覽上一封郵件
- 點觸瀏覽下一封郵件
- 點觸該按鈕彈出 [ 儲存至通訊錄 ] 對話框，點觸 [ 儲存 ] 按鈕即可將收件人地址存儲於通訊錄中。
- 點觸 [ 回覆 ] 按鈕，回覆發件人
- 點觸 [ 全部回覆 ]，回覆所有發件人
- 轉發郵件
- 刪除所瀏覽郵件

- ▶ [ 確定 ]，返回郵件主界面。

## 接收郵件

- [ 電子郵件 ] 主界面，選擇一個您想接收郵件的郵件伺服器。

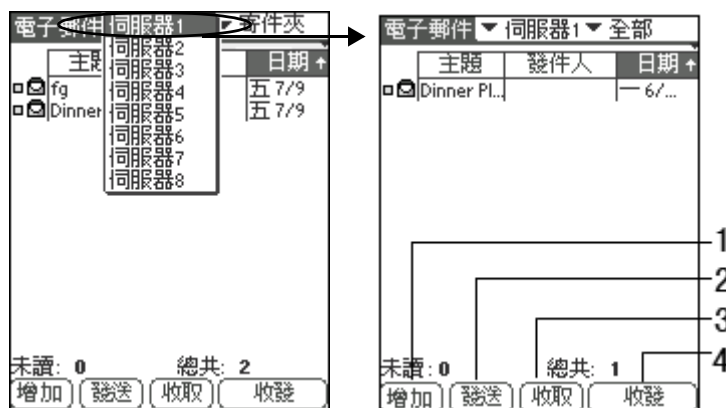

- 點觸 [ 新增 ] 按鈕，寫新郵件
- 發送郵件
- 接收郵件
- 接收 / 發送郵件

2. ►[收取]，在彈出的[接收]對話框中設定您需要的信息，►[確定]接收郵件。

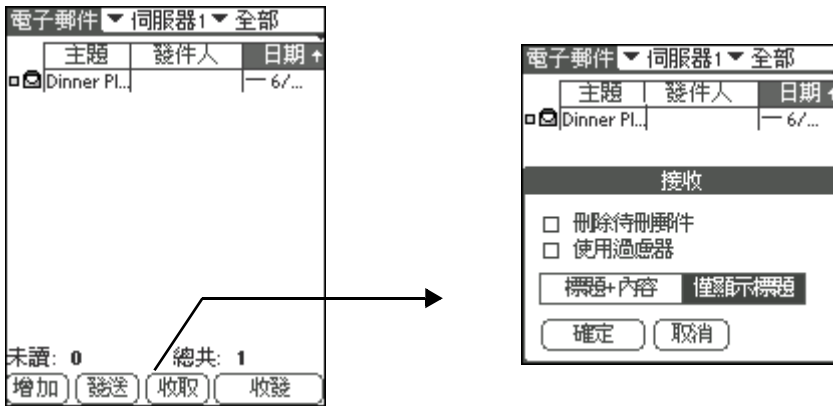

## 新增郵件

1. 在[電子郵件]主界面，►[增加]，創建一條新的郵件。您可以在收件人欄直接輸入郵件地址，或者►[寄]按鈕進入電郵地址查找界面調用訊息。
2. 輸入內容，►[發送]。

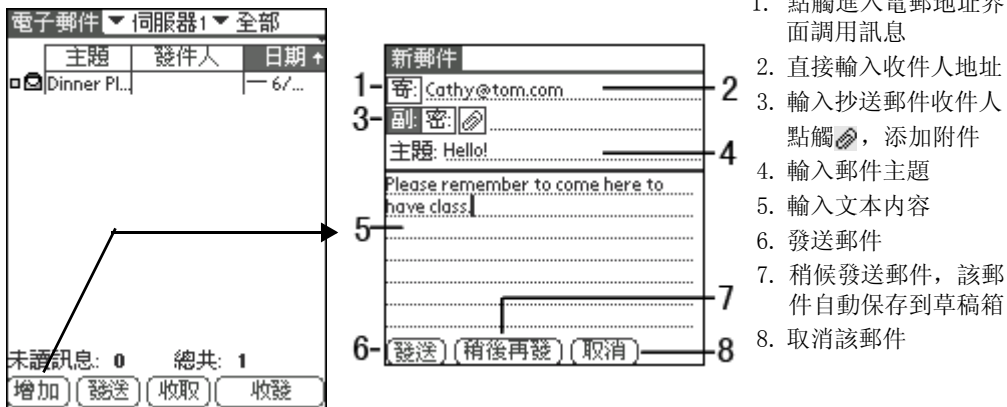

**注意：** 在內容輸入界面，您還可以利用[編輯]選項幫助編輯新郵件。編輯完成後，點觸[發送]按鈕，發送郵件。

## 刪除郵件

選擇以下任意方法刪除郵件：

- 在郵件瀏覽界面，點觸 [ 刪除 ] 按鈕刪除郵件。
- 在 [ 電子郵件 ] 主界面，點選您想刪除的郵件，然後在 [ 郵件 ] 下拉選項中點選 [ 刪除所選 ]。

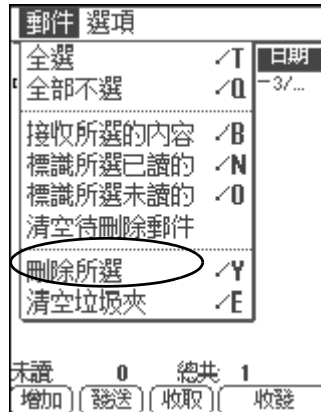

## 保存附件

如果所接收郵件帶附件，則在信息瀏覽界面，點觸彈出附件信息對話框，點選“檢視”查看信息，點觸“存儲”儲存附件到相應的位置。

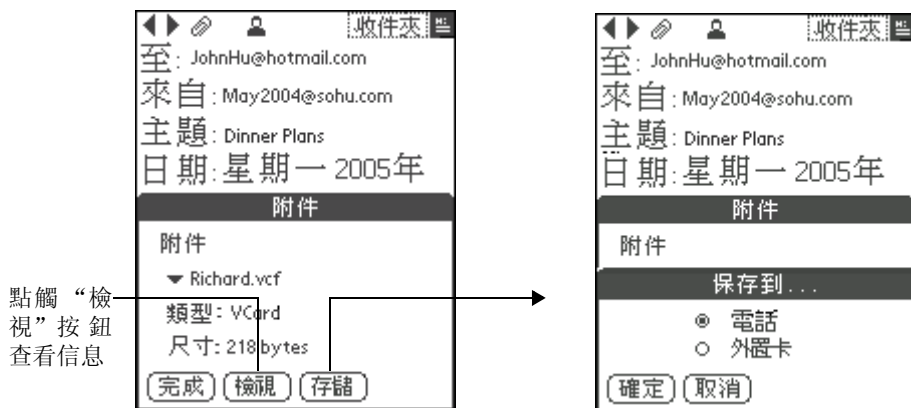

**注意：** 在所接收到的附件中，如 [ 備忘錄 ] 的文本檔及 [ 通訊錄 ] 的 Vcard，均可存於手機的 API 或 Trans Flash 卡，點觸 [ 存儲 ] 按鈕，則默認存儲於手機相應的位置。而其他格式的附件，如 “.jpg”，“.mpeg”，“.mp3” 等則只能存於 Trans Flash 卡中，所以用戶在存儲此類格式的附件時，必須插入 Trans Flash 卡，然後點觸 [ 存儲 ] 按鈕，則附件自動按以下路徑儲存：

DCIM\My Photo\xxxx.jpg ; DCIM\xxx.mpeg ; Audio\xxxx.mp3。

## WAP 瀏覽器

[ 瀏覽器 ] 應用程式可以實現無限實時瀏覽網頁功能，與您的桌上型電腦一樣使用起來安全、方便。讓您在無限網路中拓展視野。

瀏覽器應用程式採用了高級的 WTLS 技術，該技術具有良好的保密功能，還有多種打開網站的途徑可供選擇。

---

**注意：** 本功能需在網路服務商的支援下才可以使用。

---

### 開啓 WAP 瀏覽器

\* 在手機的待機界面，▶[ 目錄 ]，點 [WAP 瀏覽器] 圖標 ，開啓 WAP 瀏覽器。

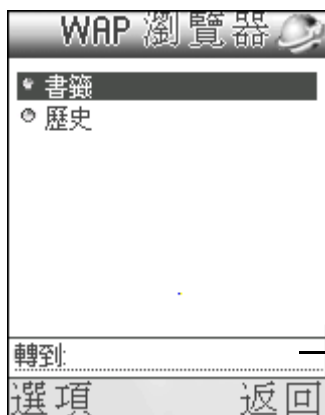

用戶可在此輸入互聯網地址，按 [ 確定 ] 鍵直接連接網絡

### WAP 瀏覽器設定

\* 在 [WAP 瀏覽器] 主界面，▶[ 選項 ]▶[ 設定 ]，輸入設定數據。

\* 設定結束後，▶[ 選項 ]▶[ 儲存 ]。儲存設定結果。

具體設定訊息請參閱下表：

表格：

選項	下拉選項	備註
斷線提示	1. 開啓 2. 關閉	
登錄時自動下載首頁	1. 開啓 2. 關閉	
使用 Cache	1. 開啓 2. 關閉	
Cache 大小		輸入值範圍在 1-50KB

表格：

選項	下拉選項	備註
使用 Cookie	1. 開啓 2. 關閉	
Cookie 大小		輸入值範圍在 1-50KB

### WAP 配置設定

手機可以搜尋到您預設的網絡供應商，並自動開啓合適的網絡連接配置，但該配置可能不是最新的，所以您需要編輯或新增一個網絡連接。

1. 在 [WAP 瀏覽器] 主界面，▶[ 選項 ]▶[ 配置設定 ]，選擇配置類別和網絡連接類型。
2. 選取確定後，▶[ 選項 ]▶[ 編輯 ]，輸入配置設定訊息，▶[ 確定 ]。  
(詳細設定步驟請參閱 P34 [ 手機設定 ] 中的 [WAP 瀏覽器設定])

### 新增 WAP 配置設定

1. 在 WAP 配置設定界面，按 [ 選項 ]▶[ 新增 ]▶[ 選擇地區 ]，進入區域選擇界面。

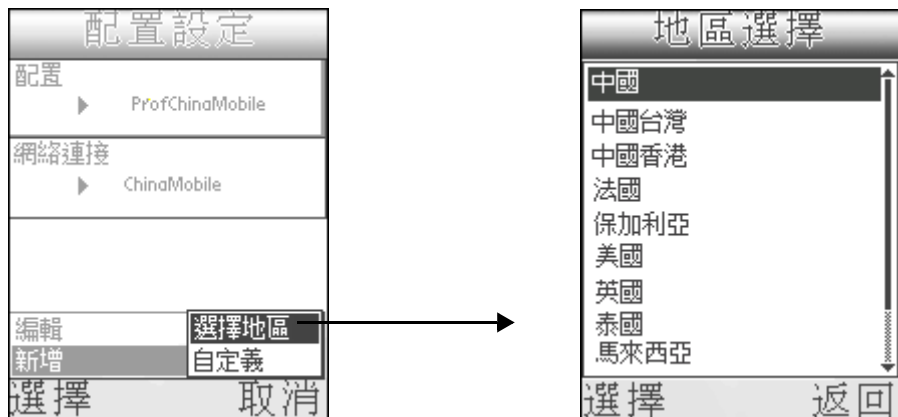

2. 選擇區域後，按 [ 選擇 ]，選擇所選區域可用的網絡商，▶[ 選擇 ] 進入所選網絡的設定界面。

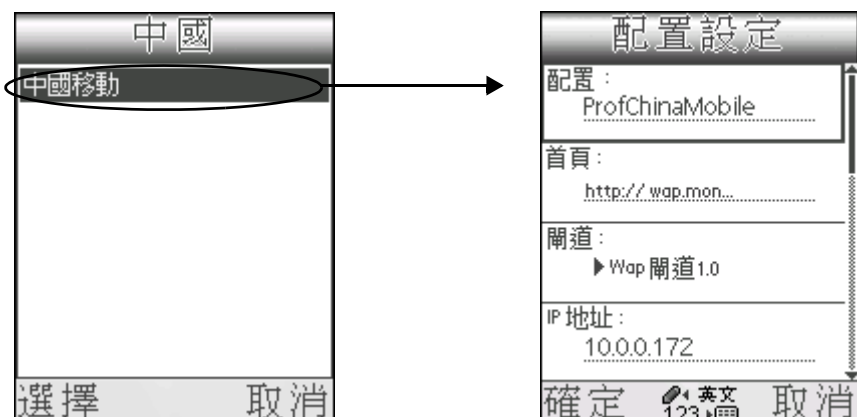

具體數據輸入訊息請參閱下表：（詳細訊息請參閱 P36）  
表格：

選項	下拉選項	備註
配置	顯示手機所在地區 WAP 配置	
首頁		輸入首頁網址
開道	1. Wap 開道 1.0 2. Wap 開道 2.0 3. 無	按 [ 確定 ] 鍵選擇地址
IP 地址		輸入 IP 地址
埠		輸入埠
模式	1. 連接向導 2. 無連接	
WTLS 保密設置	1. 開啓 2. 關閉	如果選擇開啓，則需要用戶認證
驗證	1. 無需驗證 2. 驗證	

### 自定義 WAP 配置設定

\* 在 WAP 配置設定界面，▶[ 選項 ]▶[ 新增 ]▶[ 自定義 ]，進入新增界面。具體操作請參閱 [ 新增 WAP 配置設定 ]

## 書籤

用戶在書籤中可創建不同的文件夾對收藏的連接進行管理。

### 選擇連接地址時的書籤：

1. 進入 WAP 瀏覽器後，選擇 [ 書籤 ]，進入書籤界面，然後選擇一個連接地址，▶[ 選項 ]。

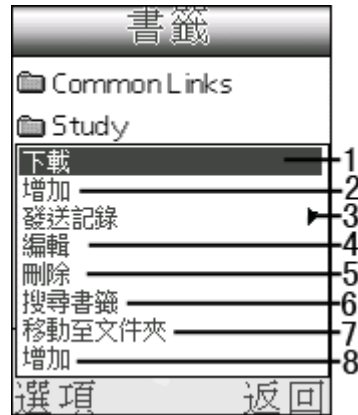
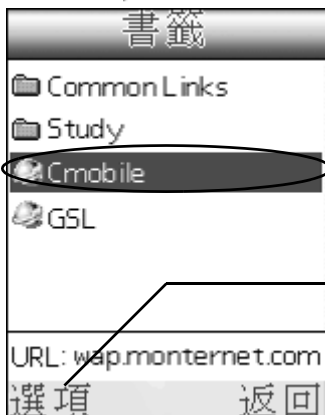

1. 選取該項進入網絡連接
  2. 新增一條書籤記錄
  3. 通過 SMS/MMS/ 紅外線發送記錄
  4. 編輯當前所選記錄
  5. 刪除當前所選記錄
  6. 搜尋書籤
    - 選取該項後，在書籤界面彈出搜尋欄，輸入要搜尋的書籤名稱。
  7. 移動當前記錄到文件夾
  8. 新增文件夾
2. 在 [ 選項 ] 欄中選擇 [ 增加 ]，則新創建一條書籤記錄。

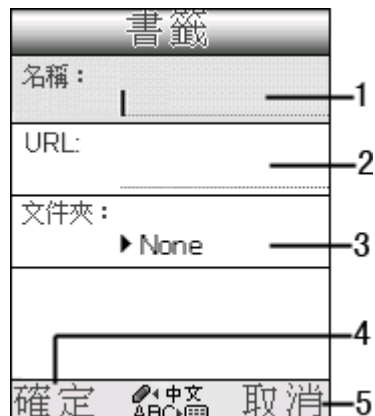

1. 輸入書籤名稱
2. 輸入網絡連接地址
3. 選擇該條書籤存放的文件夾
4. 保存當前記錄
5. 不保存記錄返回書籤界面

- \* 當書籤界面沒有任何內容時，選項欄中只可選擇 [ 增加 ] 新創建一條書籤記錄。
- \* 當書籤界面沒有內容但 URL 欄位有記錄時，選項欄中可使用 [ 登錄 ] 和 [ 新增 ] 項。
- \* 網絡連接時，如果 SIM 卡不支援 GPRS 網絡服務，則連接中會出現錯誤提示。

#### 選擇文件夾時的書籤：

1. 進入書籤界面後，選取一文件夾名稱，▶[ 選項 ]。

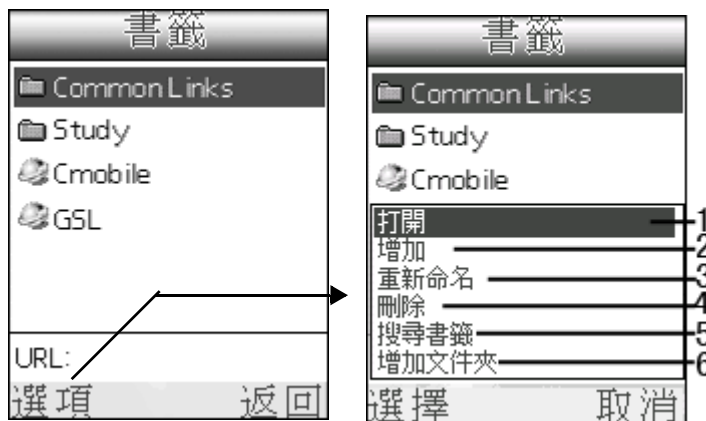

1. 開啓所選文件夾
2. 新增書籤記錄
3. 重命名文件夾名稱
4. 刪除所選文件夾
5. 搜尋書籤記錄
6. 新增文件夾

2. 在 [ 選項 ] 欄選擇 [ 打開 ]，開啓所選文件夾，在文件夾中選擇要登陸的網址，瀏覽該網頁（操作同 [ 選擇連接時的書籤 ]）

## 瀏覽歷史記錄

在歷史界面，用戶可以登陸過去瀏覽過的網站。

1. 在 WAP 瀏覽器界面，選擇 [ 歷史 ]，▶按 [ 確定 ] 鍵，進入歷史界面。
2. 在 [ 歷史 ] 界面，選擇一條登陸過的網址，▶[ 選項 ]▶[ 轉到 ]，連接所選網址。

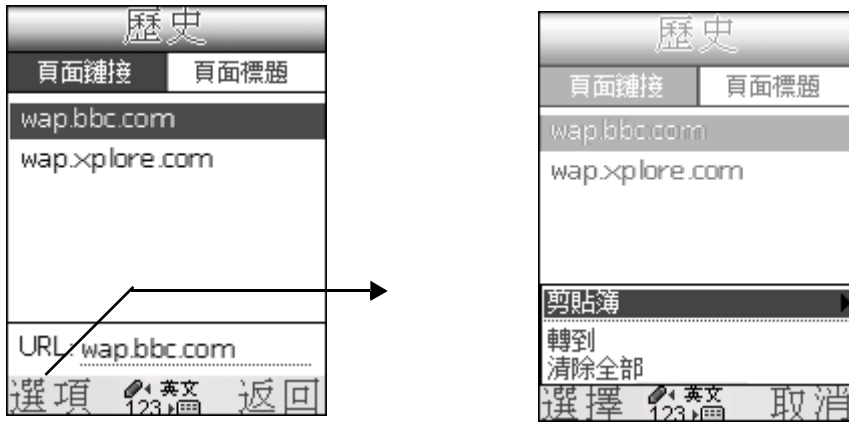

- 轉到：登陸到所選網絡。
- 清除所有：清除所有歷史紀錄。

### 瀏覽界面介紹

用戶登陸某網頁成功後，即可進入所登錄網站。

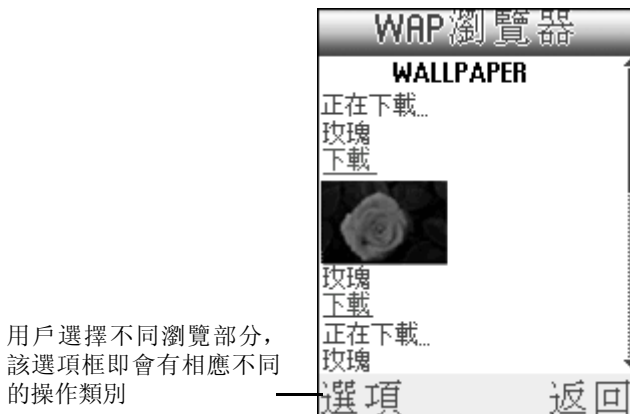

- 按 [ 確定 ] 鍵，選擇要瀏覽的圖片，▶ [ 選項 ] ▶ [ 儲存 / 預覽圖片 ]。

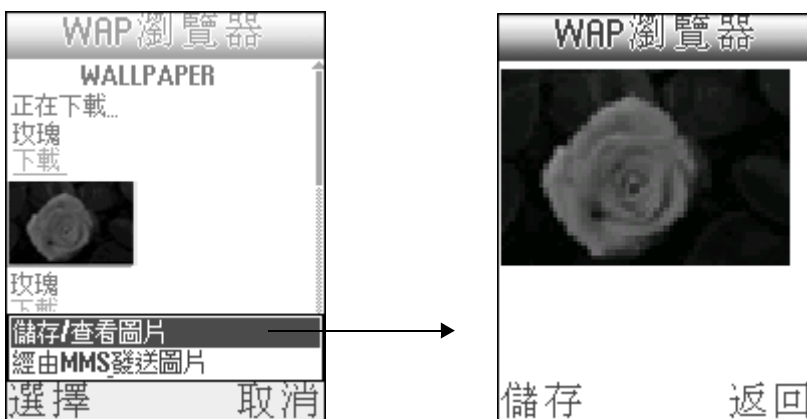

- 按 [ 確定 ] 鍵選擇要瀏覽的連接內容，▶ [ 選項 ] ▶ [ 下載 ]。

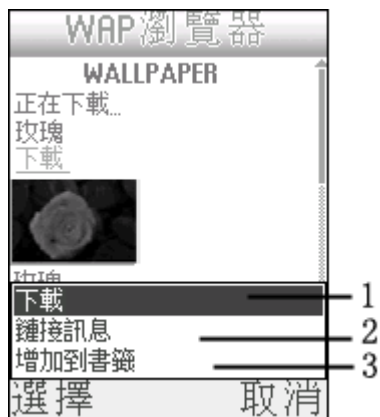

1. 下載所選連接內容
2. 瀏覽所選連接的連接訊息
3. 將當前所選連接增加到書籤中

## WAP PUSH

### 開啓 WAP PUSH 程式

\* 在手機待機界面，按 [ 目錄 ]，點觸 [ 訊息 ] 圖標 ，▶ [ WAP PUSH ]，進入 WAP PUSH 界面。



### WAP PUSH 設定

\* 在 WAP PUSH 界面，▶ [ 選項 ] ▶ [ 設定 ]，選擇允許推入類別，▶ [ 確定 ] 鍵，設定結束。

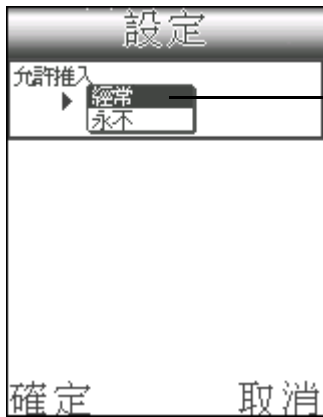

選取允許推入類別：  
[經常]- 選取該項，則自動收取 WAP PUSH 訊息。  
[永不]- 不會收取任何 WAP PUSH 訊息。

---

**注意：** 所接收的 WAP PUSH 訊息不能超過 100 條，如果超出，則自動刪除最早接收的記錄。

---

## 瀏覽 WAP PUSH 訊息

1. 在 WAP PUSH 界面，選擇 [ 收件夾 ]，進入收件夾檢索界面。
2. ►[ 選項 ]►[ 查看 ]，進入訊息瀏覽界面。



3. 在瀏覽界面，►[ 選項 ]►[ 下載 ]，下載瀏覽界面所示的網址，直接進入該網址界面。

## WAP PUSH 封存

1. 在 WAP PUSH 界面，選擇 [ 封存 ]，進入封存檢索界面。
2. ►[ 選項 ]►[ 查看 ]，進入訊息瀏覽界面。
3. 在瀏覽界面，►[ 選項 ]►[ 下載 ]，下載瀏覽界面所示的網址，直接進入該網址界面。

## 語音信箱

### 新增語音信箱號碼

- \* 在目錄界面，點觸 [ 訊息 ] ，▶ [ 語音信箱 ]，進入語音信箱界面。



- \* 如果語音信箱號碼中沒有記錄，則進入信箱時，會出現 [ 沒有語音信箱號碼，現在新建嗎？ ] 的提示框，▶ [ 是 ] 添加語音號碼，直接輸入號碼，或按 [ 搜尋 ] 進入 [ 通訊錄 ] 選擇自己想設定為語音號碼的記錄，▶ [ 確定 ]；▶ [ 否 ] 不添加。

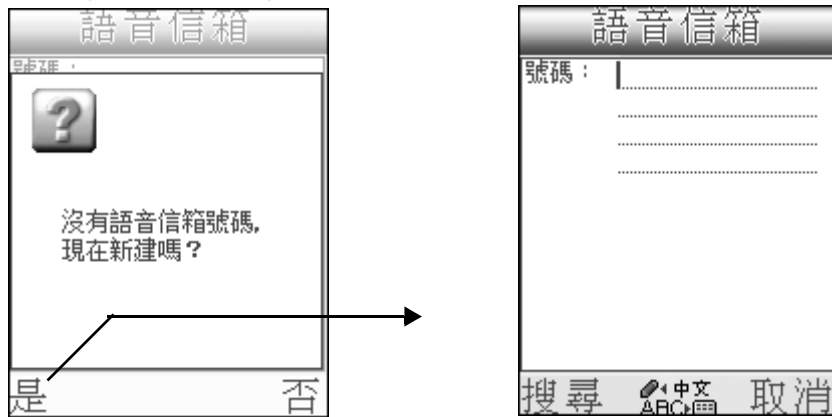

### 撥打語音信箱號碼

- \* 在語音信箱界面，▶ [ 選項 ] ▶ [ 撥號 ]，進入撥叫界面，連接後聽取留言。

## 地區訊息

### 開啓地區訊息程式

\* 在 [目錄]，點觸 [訊息] 圖標 ，▶ [地區訊息]，進入地區訊息界面。如果進入該程式時，沒有訊息，則界面顯示 [無記錄]。

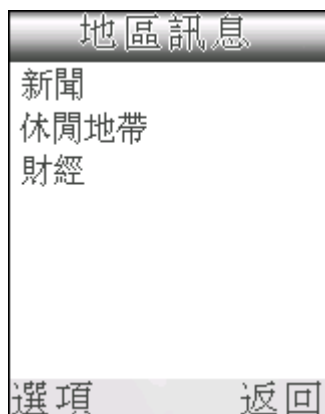

### 地區訊息設定

\* 在 [地區訊息] 界面，按 [選項] ▶ [設定]，進入設定界面，具體設定訊息請參閱下表：

表格：

選項	下拉選項	備註
接收	1. 開啓 2. 關閉	如果啓動該功能，則可接收訊息清單中設定的地區訊息
基站訊息	1. 開啓 2. 關閉	如果啓動該功能，則可接收當前地區內的地區訊息

### 訊息清單

1. 在 [地區訊息] 界面，▶ [選項] ▶ [頻道列表]，進入頻道列表，列表中選中者表示啓動接收該代碼的訊息。
2. 如果在訊息設定中已設定接收地區訊息，則在頻道列表界面，▶ [選項]，▶ [關閉] 關閉接收訊息功能。

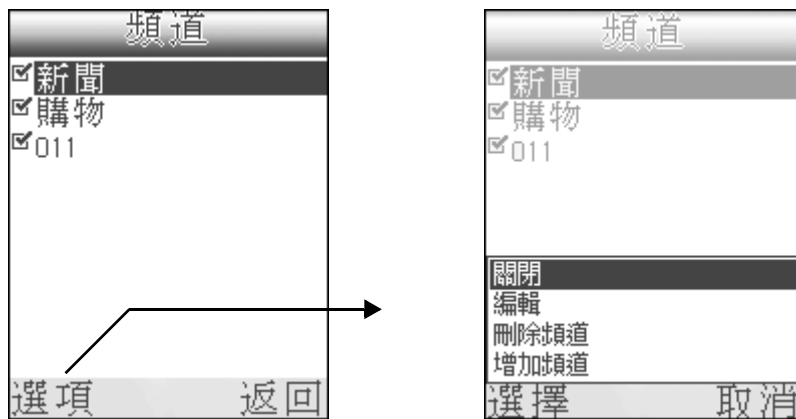

3. 選擇 [ 編輯 ]，進入編輯界面，重新命名代碼名稱。
4. ► [ 增加頻道 ] 進入編輯界面，輸入新代碼，按 [ 確定 ]，繼續輸入代碼標題，按 [ 確定 ]。

## 查看地區訊息

- \* 當收到一條地區訊息時，按 [ 檢視 ] 或直接按功能鍵 ，進入瀏覽界面。

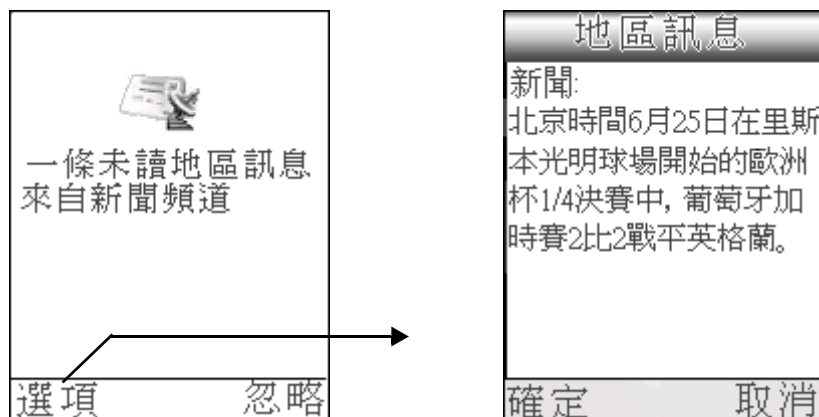

- \* 如果收到多條訊息，則按 [ 檢視 ] 後，進入地區訊息檢索界面，選擇要瀏覽的訊息，按 [ 選項 ]，選擇 [ 預覽 ] 進入訊息瀏覽界面。

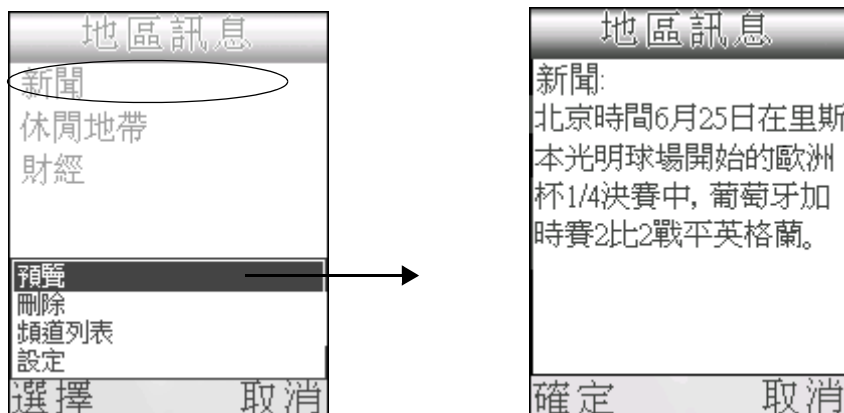



注意： 使用該程式功能，請確定 GSM 已開啓。

## WEB 瀏覽器

您可以下載 WEB 瀏覽器並安裝於您的手機上。

- 從 CD 中找到 WEB 瀏覽器文件，開啓 Palm Desktop，點觸 [ 安裝 ]，再點 [ 添加 ] 添加 WEB 瀏覽器文件，然後執行 HotSync 操作，即可同步該程式到您的手機。

### WEB 瀏覽器設定

1. 點觸手機側面的音量控制鍵的下鍵，切換至 Palm 模式，再按 [ 左 / 右 ] 鍵切換至 [ 未歸檔 ] 界面，點觸 [ WEB 瀏覽器 ] 圖標 。
2. 在 [ WEB 瀏覽器 ] 主界面，點觸 [ 功能選項 ] 圖標 。
3. ► [ 選項 ] ► [ 首選設置 ]，進入 WEB 設定界面。預設為 [ 常規 ]。



1. 點觸編輯網址
2. 選擇網路啓動初始網頁
3. 載入影像
4. 啓用 JavaScript
5. 最大歷史記錄
6. 顯示曾瀏覽過的網頁

4. 根據螢幕引導結束 [ 常規 ] 設定後，► [ 連接 ]。

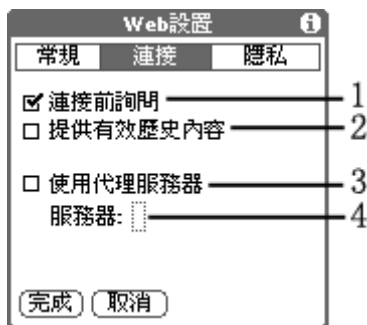

1. 連接前提示
2. 點選這裡提供有效的歷史內容
3. 使用代理服務器
4. 點觸這裡在彈出的對話中輸入服務器地址

5. ► [ 隱私 ] ► [ 完成 ]。



1. 自動填充網頁文本區
2. 啓動 Cookies

6. 設定結束後，▶[ 完成 ] 按鈕，返回 WEB 瀏覽器主界面。

## 訪問網頁

1. 在 [WEB 瀏覽器] 主界面，▶[ 功能選項 ] 圖標，▶[ 打開 URL ] 選項。

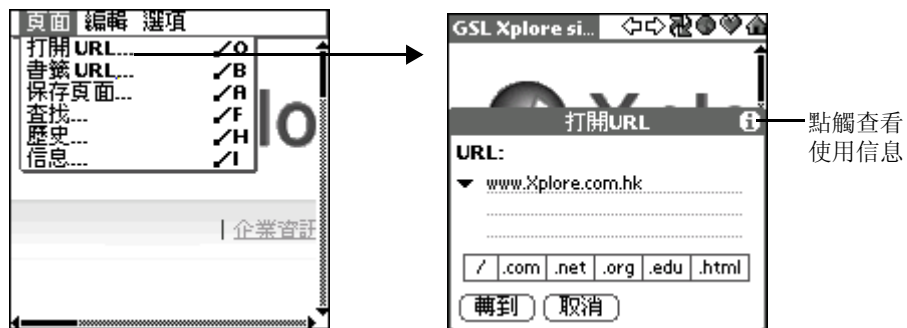

2. 在 [ 打開 URL ] 界面，▶[ 轉到 ] 按鈕，開啓該網頁。

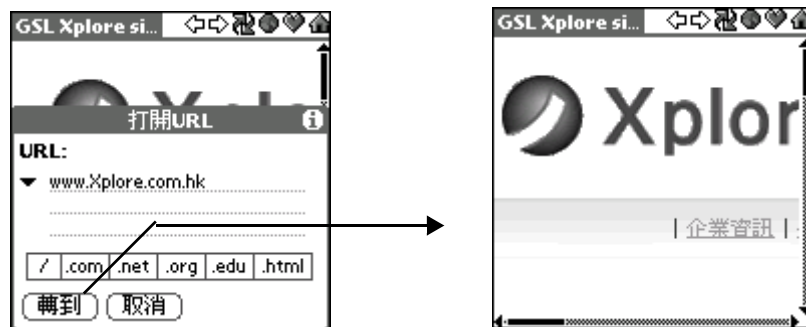

## 查看歷史記錄

1. 在 [WEB 瀏覽器] 主界面，▶[ 功能選項 ] 圖標，▶[ 歷史 ] 選項。

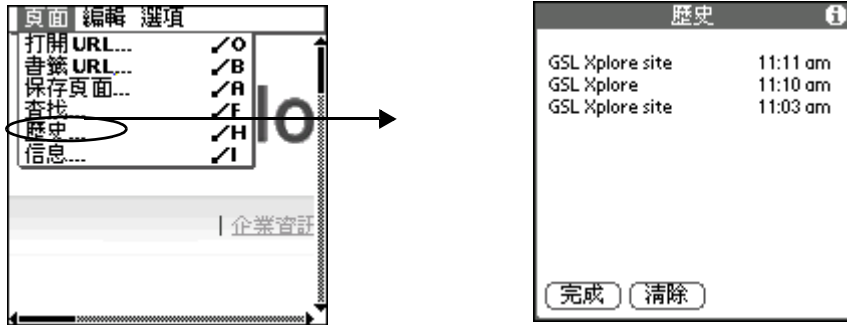

- 要瀏覽一個網站，直接點選想要瀏覽的網址
- 點觸 [ 清除 ] 刪除所有記錄
- 點觸 [ 完成 ]，返回 WEB 主界面

2. 在 [WEB 瀏覽器] 主界面，▶[ 功能選項 ] 圖標，▶[ 書籤 URL ] 選項，在彈出對話框中，設定詳細信息。



1. 查看信息
2. 網路名稱
3. 連接地址
4. 點觸選擇類別

3. 在 [WEB 瀏覽器] 主界面，▶[ 網頁 ]▶[ 保存頁面 ] 選項，可存儲您瀏覽的網頁。

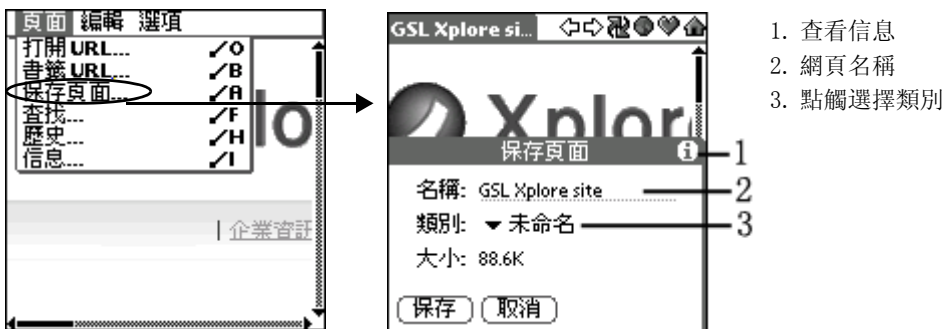

1. 查看信息
2. 網頁名稱
3. 點觸選擇類別



# 影音庫應用程式

## 相機

您可以使用相機拍攝照片、視頻短片，還可以在此通過多媒體訊息發送他們。同時您可以將所拍攝的照片設定為牆紙。

### 啓用相機應用程式

1. 請選擇以下任意方法啓動 [相機] 應用程式。

- 在 [目錄] 界面，點觸 [相機] 圖標，即可開啓相機程式。
- 按手機側面的 [拍攝] 按鈕，可以迅速進入照相機界面。

2. 以照相機螢幕作為取景區或點觸取景區切換為全屏取景。

3. 當所拍攝相片效果調試合適後，按 [拍攝] 按鈕，或 [確定] 鍵即可拍攝。

拍攝完成後，您可以在 [相冊] 應用程式中找到您拍攝的所有照片。

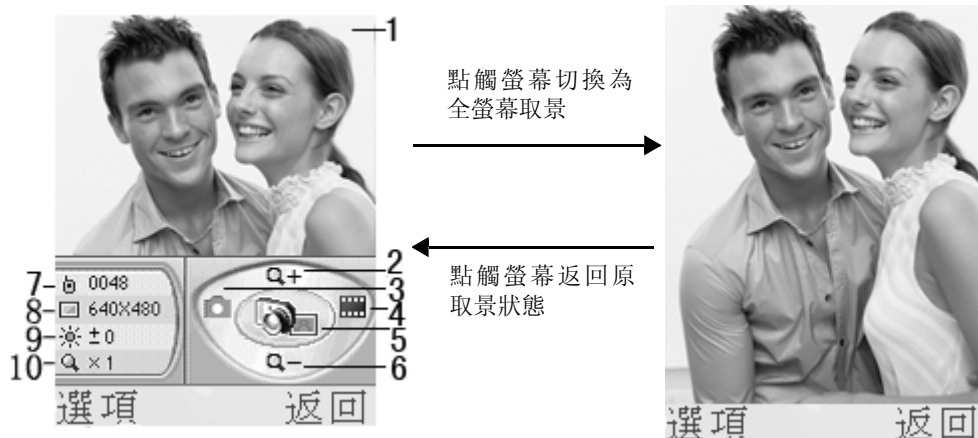

**注意：** 全螢幕取景時相片像素為固定值。

拍攝照片時，用戶也可以使用鍵盤上的 5 個導航鍵進行拍攝。

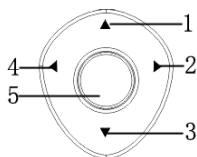

1. 向上鍵 - 按該鍵放大取景界面
2. 右鍵 - 按該鍵切換至影片取景界面
3. 向下鍵 - 按該鍵縮小取景界面
4. 左鍵 - 按該鍵切換至相繼取景界面
5. 確定鍵 - 按該鍵開始拍攝

## 拍照設定

\* 開啓照相機程式後，按 [ 選項 ]，在彈出選項單中開始拍攝初步設定，具體設定選項如下表：

表格：

選項	下拉選項	備註
拍攝模式	1. 單張拍攝 2. 快拍張數 3. 延時拍攝	
曝光		共 9 級曝光補償級別
夜間模式	1. 開啓 2. 關閉	
光源	1. 正光 2. 背光	
補光燈	1. 自動 2. 開啓 3. 關閉	選擇 [ 自動 ]，閃燈會根據環境自動開啓
拍攝效果	1. 正常 2. 黑白 3. 懷舊 4. 柔和 5. 銳利...	
設定		進行拍攝其他選項設定
快門聲	1. 開啓 2. 關閉	
顯示日期	1. 開啓 2. 關閉	開啓該功能，在相片右下角顯示拍攝日期
像素	1. 160x120 2. 320x240 ...	
質素	1. 優質 2. 標準 3. 經濟	
白平衡	1. 自動 2. 晴天 3. 多雲 4. 鎢絲燈 5. 日光燈	
自動儲存	1. 開啓 2. 關閉	
儲存到	1. 手機 2. 外置卡	
快拍張數	1. 2 張 2. 3 張 ... (共可連拍 7 張照片)	如果選擇了 [ 快拍張數 ] 模式，則設定拍攝張數
延時拍攝時間	1. 5 秒 2. 10 秒 3. 15 秒	如果選擇了 [ 延時拍攝 ] 模式，則設定延拍時間

## 拍攝相片

### 自動儲存功能 [關閉] 時

1. 取景設定好之後，按 [確定] 鍵，或手機側面的拍攝快捷鍵，拍攝照片。▶[儲存]，儲存照片。

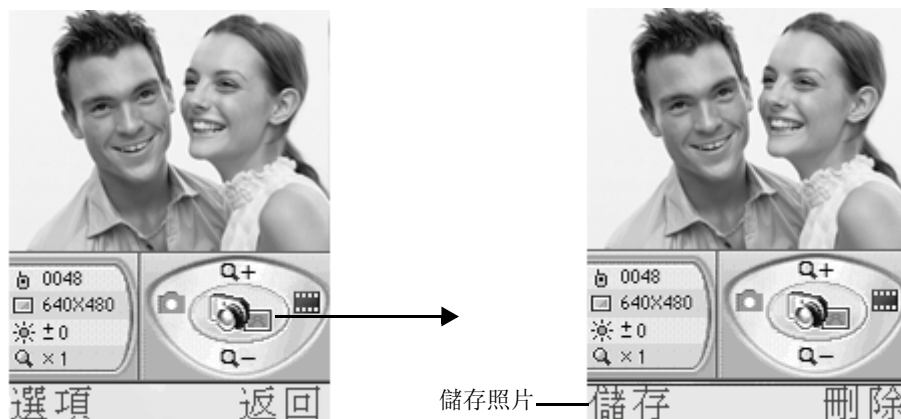

2. 照片儲存後，定格在該照片的瀏覽界面，▶[選項]▶[發送圖片]，選擇 MMS/紅外線的方式發送照片。

\* 如果選擇連拍模式，則所拍照片像素要小於 / 等於 640x480。

### 自動儲存功能 [開啓] 時

\* 如果已開啓自動儲存功能，則拍攝第一張照片後，系統自動儲存照片，進入下一張照片拍攝。



### 照片儲存名稱及位置

\* 系統儲存照片時會提供一個預設名稱，用戶可以在相冊中更改名稱，格式為 JPEG。

\* 所有照片會默認儲存到 [我的相冊] 中。

## 外部螢幕拍照模式說明



### 手機翻蓋閉合時

\* 當手機處於睡眠狀態時，按手機側面的拍攝快捷鍵啓動手機，再按該鍵開啓照相機開始取景，再次按該鍵即可拍攝。（手機翻蓋閉合時所進行拍攝模式與上次所設定的拍攝模式一致。如上次拍攝設定為自拍模式，則此次拍攝仍為自拍模式）拍攝完成後，系統自動儲存相片到 [我的相冊]，隨後返回待機界面。

### 手機翻蓋開啓時

- \* 開啓照相機程式進入取景模式，在單張拍攝和連拍模式下，外部螢幕處於待機狀態，此時關閉機蓋，則外部螢幕變為取景狀態，按拍攝鍵  開始拍攝。
- \* 在自拍模式下，外部螢幕和主螢幕保持同步；如果用戶已設定延時時間，則在外部螢幕和主螢幕同時顯示倒計時。

### 開啓短片拍攝

- \* 進入照相機取景狀態後，按 [ 右 ] 鍵或點觸  切換至短片拍攝模式照相機圖標  變為攝像圖標 。

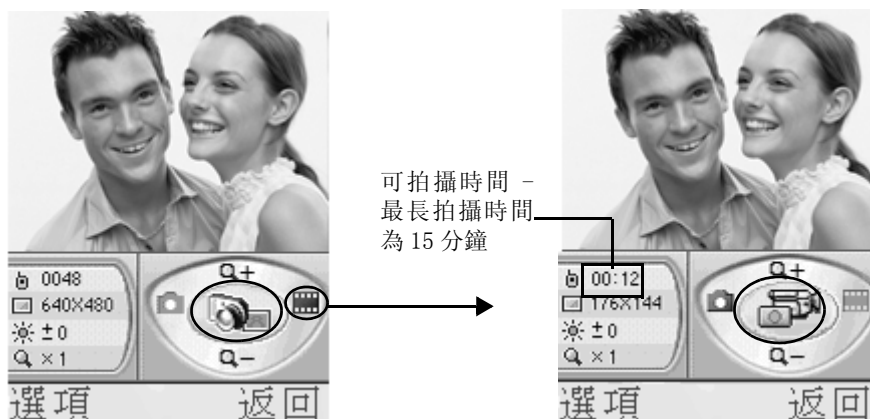

### 短片拍攝設定



- \* 進入短片拍攝模式後，按 [ 選項 ]，在彈出的選項單中設定拍攝參數。具體設定內容請參閱下表：

表格：

選項	下拉選項	備註
時間限制	1. 無限制 2. 10 秒	按 [ 確定 ] 鍵選擇時間限制模式
設定		進行拍攝其他選項設定
記錄聲音	1. 開啓 2. 關閉	
白平衡	1. 自動 2. 晴天 3. 多雲 4. 鎢絲燈 5. 日光燈	

其中夜間模式 / 光源 / 補光燈 / 拍攝效果四項的參數設定請參閱照相機設定列表。

## 短片拍攝

1. 從照相模式切換至短片拍攝模式後，按 [ 確定 ] 鍵或手機側面的拍攝鍵  開始拍攝短片，按功能鍵  暫停拍攝，按 [ 繼續 ] 繼續拍攝。

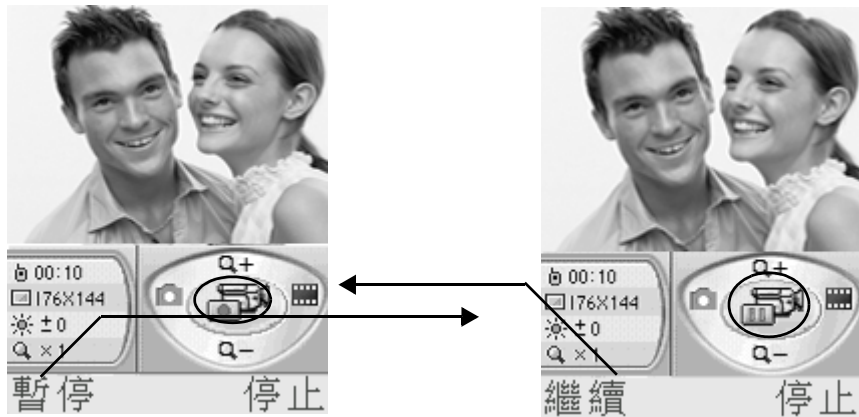

2. 按 [ 確定 ] 鍵或 [ 停止 ] 按鈕停止拍攝，所拍短片自動儲存至影片播放器的相應目錄下，在短片播放待拍界面，按 [ 選項 ]  [ 轉到影片播放器 ]，進入影片播放器查看所拍短片。

\* 拍攝中，用戶如不做任何操作，當拍攝時間完成後，系統自動儲存短片至影片播放器。

## 相冊

在相冊中，您可以瀏覽圖片、幻燈播放圖片、發送圖片。系統為用戶預設 9 個不同類別文件夾，您可以將圖片分類儲存，方便管理、使用。

### 開啓相冊程式

\* 在 [ 目錄 ] 中， [ 多媒體 ]  [ 相冊 ]，進入相冊界面。

表格：



圖標	顯示
	相冊
	我的相冊
	多媒體訊息
	瀏覽器
	通訊錄
	朋友
	風景
	未命名
	卡

1. 所選文件目錄名稱
2. 所選文件目錄中的圖片總張數
3. 所選文件目錄中的所選圖片張數
4. 文件目錄類別欄

## 相片瀏覽

1. 在 [相冊] 檢索界面，按 [選項] ► [開啓]，或在檢索界面直接按 [確定] 鍵瀏覽圖片。

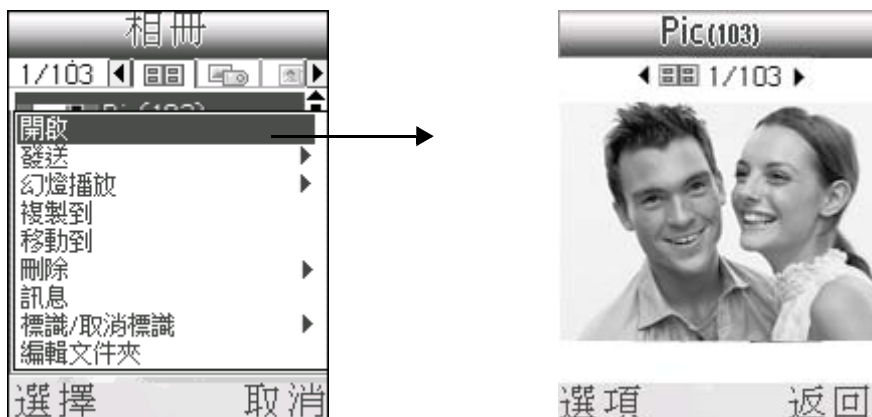

在圖片瀏覽界面，點觸圖片進行全螢幕瀏覽，或者在瀏覽界面 ► [選項] ► [全螢幕] 全螢幕瀏覽圖片。

### 動畫

如果所瀏覽圖片為 “.Gif” 格式，在圖片瀏覽界面，► [選項] ► [動畫]，播放圖片動畫。

### 發送圖片

在相片瀏覽界面或在相冊檢索界面選擇圖片，按 [選項] ► [發送]，選擇多媒體訊息 / 紅外線方式發送所選圖片。選擇多媒體訊息發送具體操作請參照 [多媒體訊息] 章節。

### 幻燈播放圖片

#### 播放設定

在相冊檢索界面，按 [選項] ► [幻燈播放] ► [播放設定]，設定幻燈播放格式。



表格：

選項	下拉選項	備註
背景音樂		進入鈴聲管理程式選擇音樂
效果	1. 隨機 2. 馬塞克...	選擇圖片幻燈播放效果
定時	1. 3 秒 2. 5 秒	
重覆	1. 是 2. 否	

### 幻燈片播放

在相冊檢索界面，按 [ 選項 ] ► [ 幻燈播放 ] ► [ 播放 ]，按照您所設定效果播放幻燈片。

### 複製 / 移動圖片到其他文件目錄

- \* 在檢索界面選擇圖片，或在圖片瀏覽界面，按 [ 選項 ] ► [ 複製至 ]，把當前圖片複製到所選文件夾。
- \* 在檢索界面選擇圖片，或在圖片瀏覽界面，按 [ 選項 ] ► [ 移動至 ]，把當前圖片剪貼到所選文件夾，該圖片不再存在於原來的文件夾。

### 刪除圖片

當用戶在 [ 所有 ] 類別列表中時，選擇刪除所有，系統會刪除相冊所有的圖片；當用戶在某個類別中選擇刪除所有時，系統只是刪除該類別中所有圖片，不會刪除整個相冊記錄。

### 查看圖片訊息

在相冊檢索界面，按 [ 選項 ] ► [ 訊息 ]，查看當前所在相冊訊息，在訊息界面，按 [ 選項 ] ► [ 編輯 ]，輸入附注訊息；在圖片瀏覽界面，按 [ 選項 ] ► [ 訊息 ]，查看所選圖片訊息，按 [ 選項 ] ► [ 編輯 ]，編輯當前圖片訊息。

### 編輯文件夾

在檢索界面，按 [ 選項 ] ► [ 編輯文件夾 ]，進入編輯文件夾界面，按 [ 選項 ] ► [ 新增 ]。在新增界面輸入新文件夾名稱，按 [ 完成 ]。

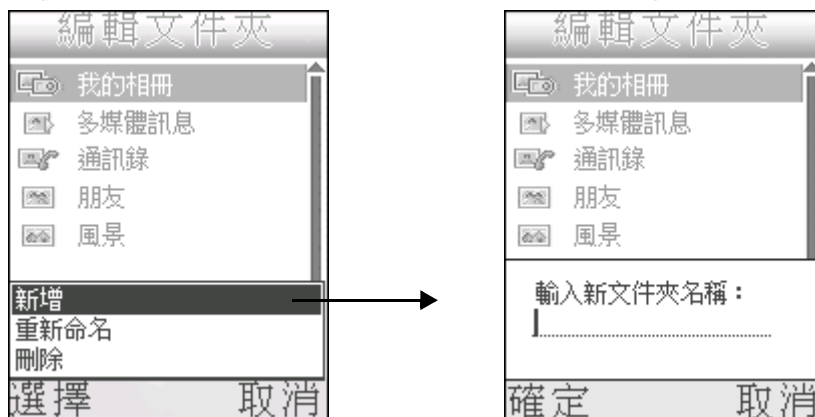



用戶只可以對自己創建的文件夾進行刪除、重新命名等操作。

## MP3 播放器

### 開啓 MP3 播放器應用程式

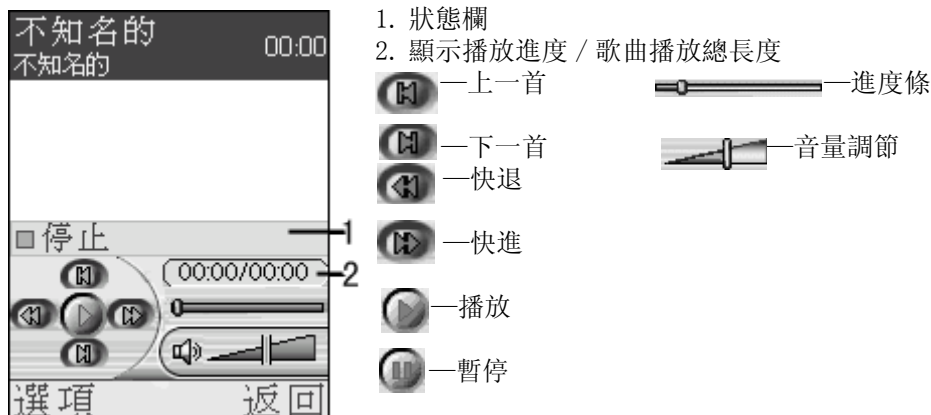
\* 在 [目錄] 界面，點觸 [多媒體] 圖標 ，▶ [MP3 播放器]，開啓 MP3 播放器程式。如果播放器中已經存在文件，則直接進入 MP3 播放列表。



\* 如果播放器中沒有文件，則開啓播放器時，進入歌曲列表，選擇文件添加到播放列表中。文件前凡是有圖標 ，表示文件記錄存於手機和內置卡中，沒有則存於外置卡中。

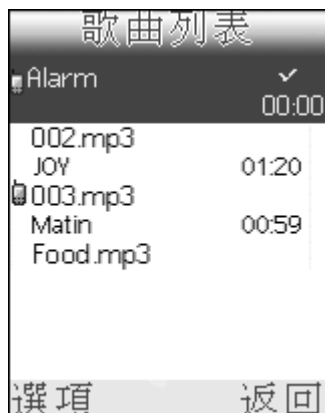

### 新增文件

\* 如果播放列表沒有文件，則直接進入文件目錄列表，選擇要添加的文件，按 [選項] ▶ [增加到播放列表]，則所選添加到播放列表中。

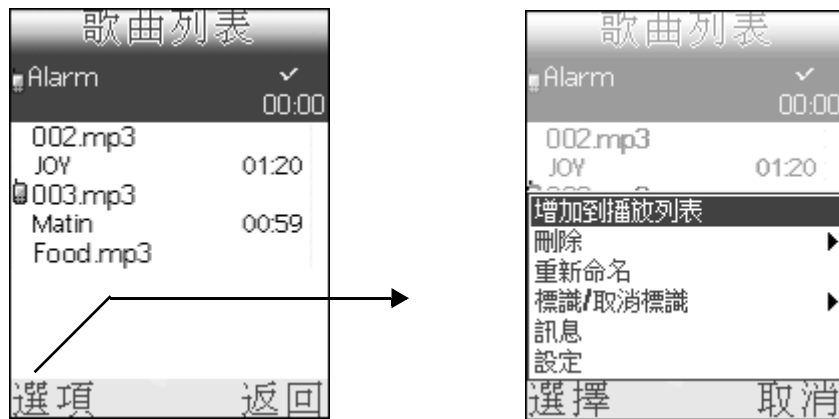

- \* 在播放列表界面或在播放中界面，按 [ 選項 ] ► [ 歌曲管理 ]，進入目錄列表界面，選擇要添加的歌曲文件，按 [ 選項 ] ► [ 增加到播放列表 ]，將新的文件添加到播放列表中，即只添加原來在播放列表中沒有的文件。例如在播放列表界面添加新文件，

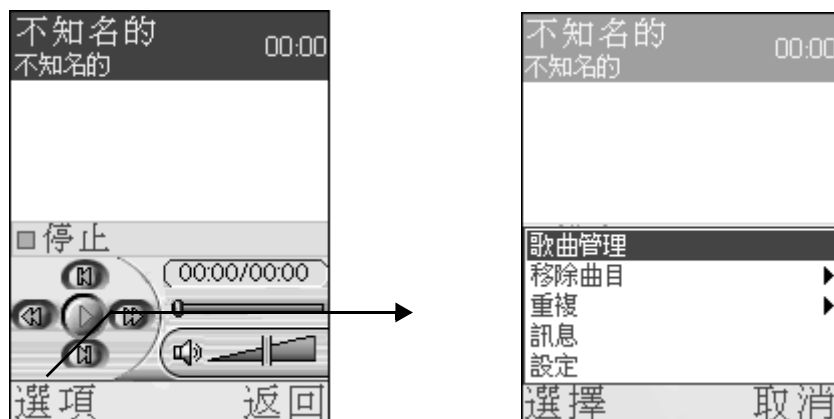

**注意：** 在播放界面進入任何其他選項都不會影響當前播放狀態，但是當進入 [ 歌曲管理 ] 執行刪除記錄操作，而所刪除記錄正是當前播放的文件時，執行刪除操作後文件停止播放，自動播放下一首。

## 播放設定

在目錄列表界面，按 [ 選項 ] ► [ 設定 ] 進入設定界面。設定播放模式、排序方式等。具體設定參數請參閱下表：

表格：

選項	下拉選項
隨機播放	1. 開啓 2. 關閉
排序	1. 標題 2. 藝術家

**注意：** 顯示模式 / 排序方式為主界面中文件的排列方式和順序，用戶可根據自己的習慣設置。

---

## 播放

在播放列表選擇要播放的文件，按 [ 確定 ] 鍵或點觸播放圖標 ，即會按所設定格式播放所選文件。

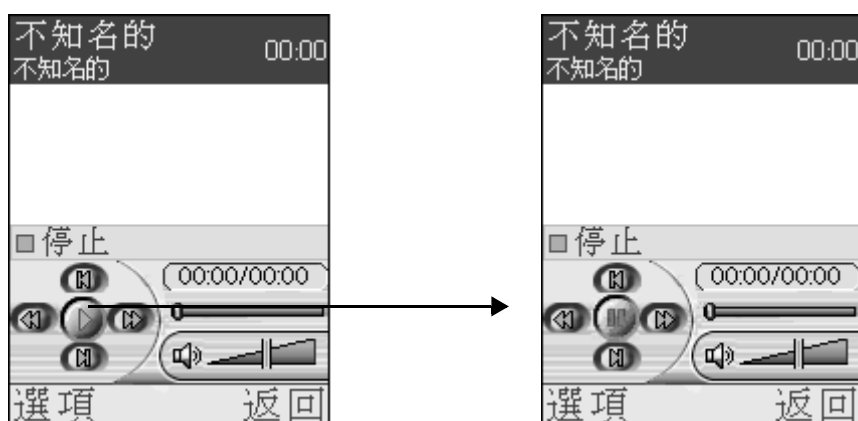

**注意：** 在播放中界面，長按 [ 確定 ] 鍵停止播放；短按 [ 確定 ] 鍵暫停播放，再按繼續播放；短按 [ 結束通話鍵 ]，返回待機界面，可進行其他操作，但並不影響文件播放，如果要停止播放，返回到 MP3 播放器停止播放即可。

---

## 歌曲管理

在播放列表界面，或播放中界面，按 [ 選項 ] ► [ 歌曲管理 ] 進入歌曲管理界面。在這裡您可以對文件進行刪除、重命名操作，以及可以在此查看文件訊息。

### 刪除文件

在 [ 歌曲管理 ] 界面選擇要刪除的文件，按 [ 選項 ] ► [ 刪除 ]，在刪除選單中選擇刪除類別：當前文件 / 所有文件 / 已標記文件（如果有已標記文件）。

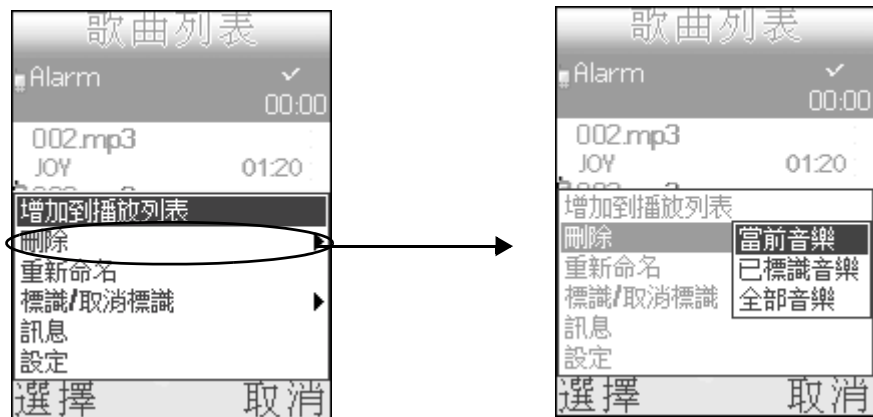

### 重新命名文件

在 [ 歌曲管理 ] 界面選擇一個您要重新命名的文件，然後按 [ 選項 ] ► [ 重新命名 ]，在彈出的對話框中輸入新命名，► [ 確定 ]。

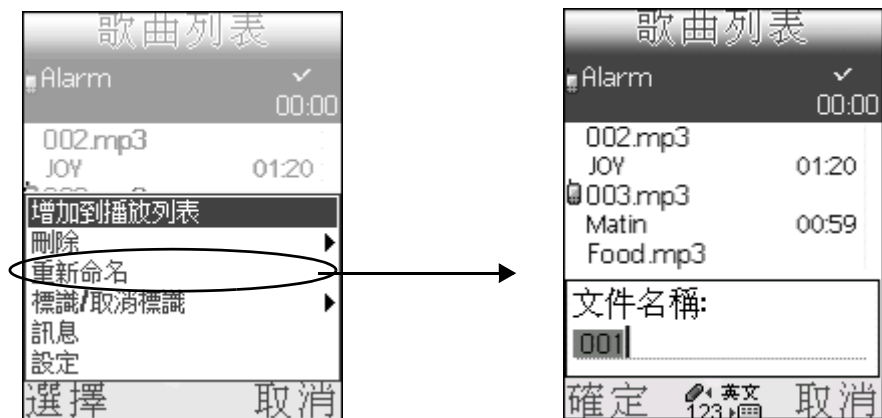

### 設定背景音樂播放

在播放中界面，按 [ 選項 ] ► [ 背景播放 ]，則設定當前歌曲為背景音樂，同時退出 MP3 播放器，返回多媒體界面進行其他操作；您亦可以按 [ 結束通話鍵 ] 啟動背景播放功能並退出 MP3 播放器。

**注意：** 在背景音樂播放過程中，如果手機機蓋是關閉的，則按機身側面音量調節來調節音量；如果手機機蓋是開啓的，則按音量調節鍵切換手機模式和 PALM 模式。

## 影片播放器

### 開啓影片播放器程式

\* 在 [目錄] 界面，點觸 [多媒體] 圖標，選擇 [影片播放器]，開啓影片播放器程式。影片播放器中包含 [無限制] 和 [10 秒定時] 兩個文件夾，拍攝短片選擇模式，拍攝後存放於對應文件夾中。

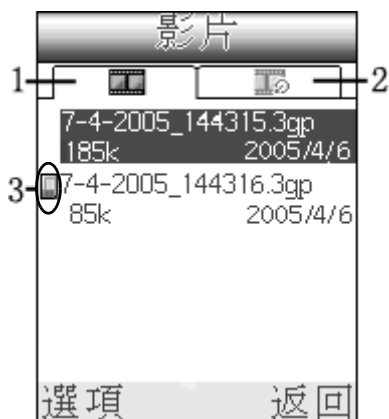

1. 無限制模式短片：選擇該模式，拍攝時間不受限制，即使拍攝短片在 10 秒鐘以內，該記錄仍存在該文件夾中
2. 10 秒定時短片：選擇該模式，拍攝短片 10 秒鐘，自動停止並儲存到該文件夾中
3. 表示該短片存於外置卡中

## 拍攝短片

### 短片拍攝設定



在影片播放器界面，按 [選項] ► [新建] 進入短片待拍攝界面，按 [選項]，在彈出的選單中選擇設定參數，請參照下表：

表格：

選項	下拉選項
時間限制	1. 無限制 2. 10 秒定時
設定	進行拍攝其他設定
白平衡	1. 自動 2. 晴天 3. 多雲 4. 鎢絲燈 5. 日光燈
記錄聲音	1. 開啓 2. 關閉
儲存到	1. 手機 2. 外置卡

其中夜間模式 / 光源 / 補光燈 / 拍攝效果四項的參數設定請參閱照相機設定列表。

## 拍攝短片

1. 設定結束後，在待拍攝界面，按 [ 確定 ] 鍵或點觸拍攝圖標 ，按功能鍵  暫停拍攝，按 [ 繼續 ] 繼續拍攝。



2. 按 [ 確定 ] 鍵停止拍攝，所拍短片自動儲存至影片播放器的相應目錄下，在短片播放待拍界面，按 [ 選項 ] ► [ 轉到影片播放器 ]，進入影片播放器查看所拍短片。

\* 拍攝中，用戶如果不做任何操作，當拍攝時間完成後，系統自動儲存短片至影片播放器。

## 播放方式設定

- \* 在待播放界面，按 [ 選項 ] ► [ 播放模式 ]，選擇所需的播放模式，按 [ 選擇 ]。

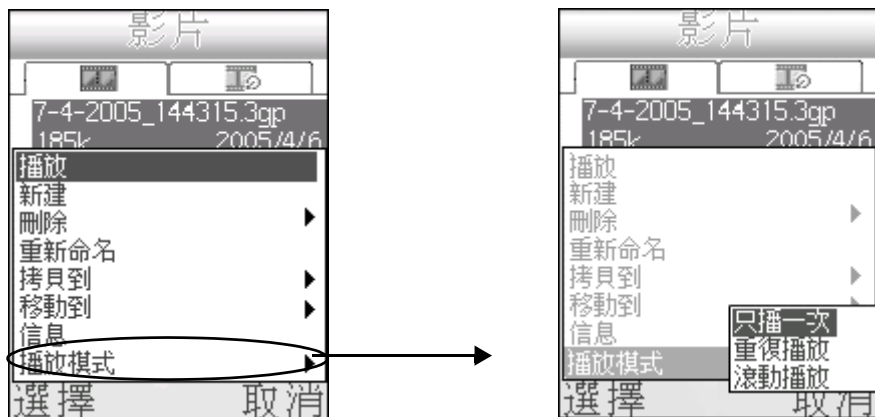

## 播放短片

\* 在媒體播放器主界面選擇要播放的文件，按 [ 確定 ] 鍵，或按 [ 選項 ] ► [ 播放 ]，播放所選短片。

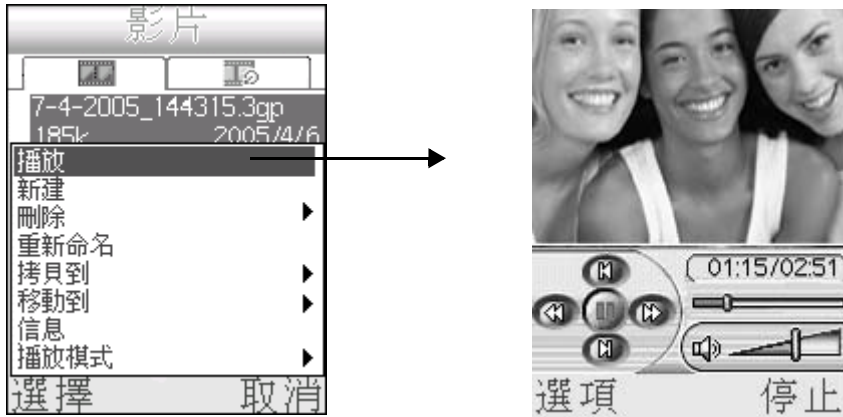

\* 點觸播放螢幕切換至全螢幕播放，但要將手機順時針旋轉 90 度才可以正常觀看。

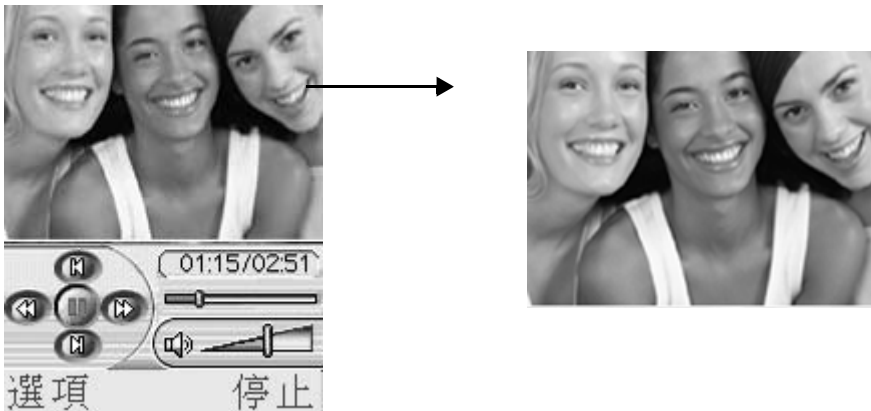

## 複製 / 移動記錄

在媒體播放器界面，選擇記錄，按 [ 選項 ] ► [ 複製至 ]/[ 移動至 ]。

- 如果所選記錄屬於手機，則可複製或移動記錄到卡；
- 如果所選記錄屬於卡，則可複製或移動記錄到手機；

## 錄音程式

### 開啓錄音應用程式

在 [ 目錄 ] 界面，點觸 [ 多媒體 ] 圖標 ，選擇 [ 錄音 ] 開啓錄音應用程式。

- \* 首次開啓錄音程式，螢幕提示沒有記錄，按 [ 選項 ] ► [ 新增 ] 新增記錄。
- \* 如果已錄製記錄，則開啓錄音程式後，進入錄音列表界面。



### 新增錄音記錄

1. 請選擇以下任意方法新增記錄。

- \* 如果錄音程式沒有記錄，則按 [ 選項 ] ► [ 新增 ] 錄製錄音記錄。
- \* 如果已經有錄音記錄，在列表界面，按 [ 選項 ] ► [ 新增 ] 錄製記錄。
- \* 在待播放界面，按 [ 選項 ] ► [ 新增 ] 亦可新增記錄。

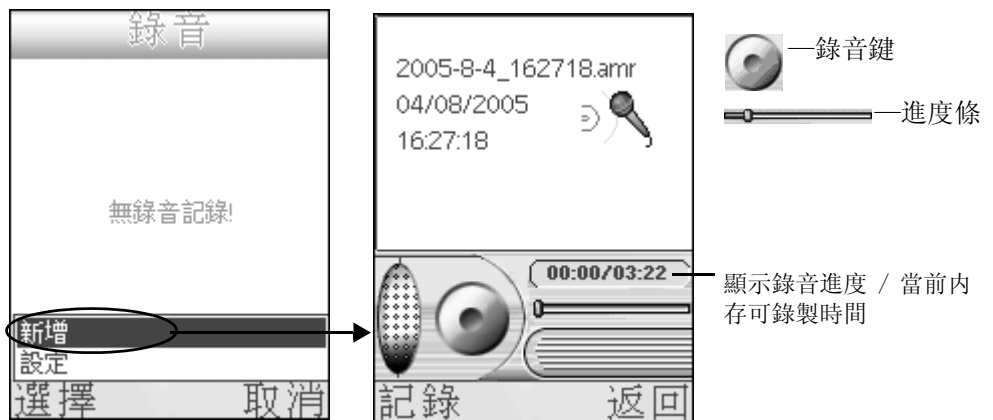

2. 按錄音鍵 ，或按 [ 確定 ] 鍵開始錄音。



- \* 錄音過程中，短按 [ 確定 ] 鍵暫停錄音，再按 [ 確定 ] 鍵繼續錄音；長按 [ 確定 ] 鍵結束錄音。結束錄音時，會彈出命名提示框，用戶可根據需要更改系統提供的文件名。
- \* 每次錄音結束後，錄音結果同時會作為鈴聲在 [ 鈴聲管理 ] 出現，用戶可以選擇錄音作為來電鈴聲或其他。

---

**注意：** 錄音文件沒有既定時間，依據手機記憶體而定，記憶體已滿，用戶新創建記錄時，系統會提示用戶。

---

## 播放方式

在錄音程式界面選擇要播放的文件，或在待播放界面，按 [ 選項 ] ► [ 設定 ]，設定播放參數。

表格：

選項	下拉選項
繼續播放	1. 開 2. 關
排序方式	1. 標題 2. 日期
儲存到	1. 手機 2. 卡

## 播放錄音片段

1. 在錄音列表界面，選擇要播放的文件，按 [ 選項 ] ► [ 播放 ] 進入播放界面。
2. 在播放界面，按 [ 選項 ] ► [ 重覆當前記錄 ] ► [ 開啓 ]，當前記錄播放完畢後，會重覆播放該條記錄。► [ 關閉 ] 則取消重覆播放功能。

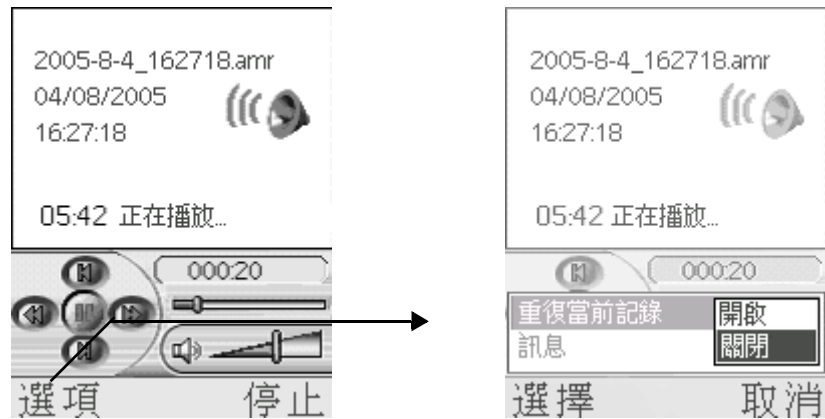

在播放過程中，短按 [ 確定 ] 鍵暫停播放；長按 [ 確定 ] 鍵停止播放。

\* 錄音記錄的刪除、重命名等操作與 MP3 播放器基本一致，請參閱 MP3 播放器相關敘述。

## 複製 / 移動記錄

在待播放界面，按 [ 選項 ] ► [ 複製至 ] / [ 移動至 ]。

- 如果所選記錄屬於手機，則可複製或移動記錄到卡；
- 如果所選記錄屬於卡，則可複製或移動記錄到手機；

## 個人信息管理應用程式

### 通訊錄

您可以使用通訊錄儲存聯繫人的姓名及號碼，亦可以在此為聯繫人添加圖片、響鈴以及視頻短片等資料，或者您可以將聯繫人資料儲存在 SIM 卡中。您亦可以在此通過 SMS 或紅外線的方式發送記錄。該程式中所有圖片僅供參考，以手機實際界面為準。

### 開啓通訊錄程式

\* 請選擇以下任意一種方法開啓通訊錄程式：

- 在 [ 目錄 ] 界面，點觸 [ 通訊錄 ] 圖標，▶ [ 通訊錄 ] 開啓通訊錄程式。
- 在手機待機界面，按 [ 向下 ] 導航鍵直接進入通訊錄程式。

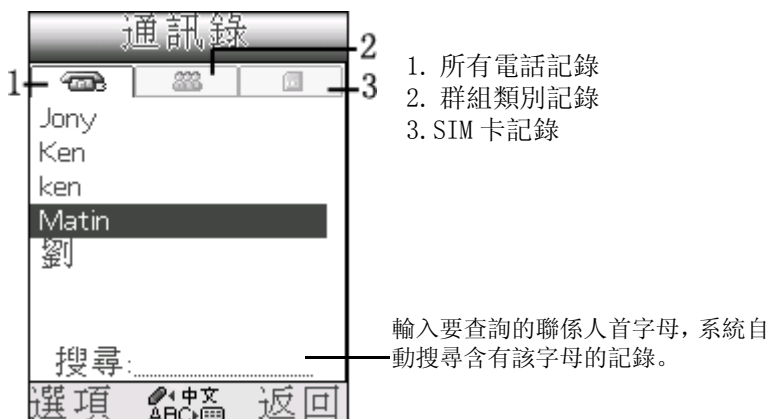

### 新增記錄

在所有電話記錄目錄下

輸入聯繫人基本資料

- \* 在 [ 通訊錄 ] 界面，按 [ 選項 ]▶ [ 新增 ]，輸入聯繫人的姓名、電話等資料，在類別選項中選擇該聯繫人所屬類別。

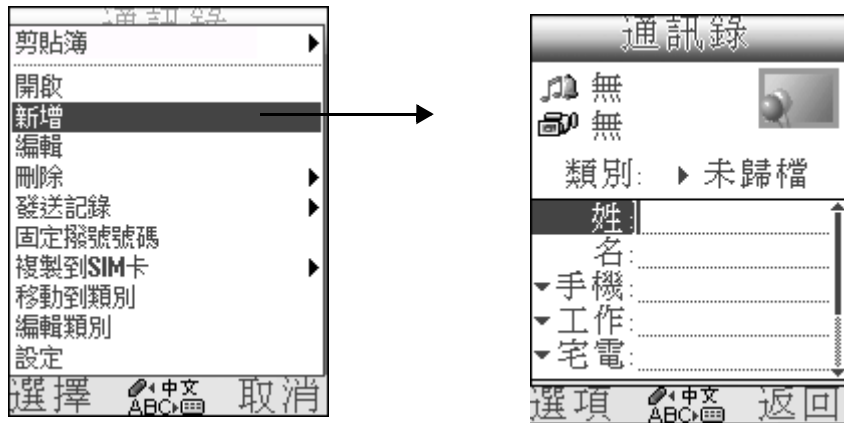

### 插入音樂鈴聲

在新增界面輸入基本資料後，按 [選項] ► [鈴聲] ► [選擇] 進入鈴聲管理器選擇鈴聲，選擇鈴聲時，用戶可以按 [確定] 鍵播放鈴聲，按 [左/右] 鍵調節播放音量，確定所選後，按 [選擇]，所選鈴聲顯示在新增界面鈴聲位置。

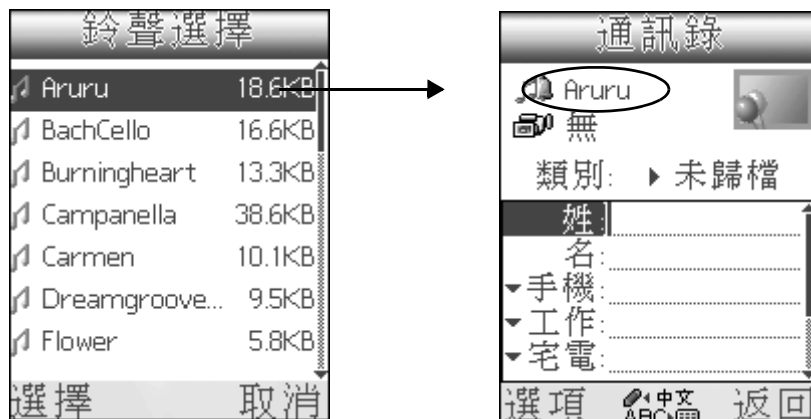

### 插入圖片

1. 插入音樂後，按 [選項] ► [插入圖片] ► [選擇] 進入相冊為當前聯係人插入作為來電 / 撥號的顯示圖片。

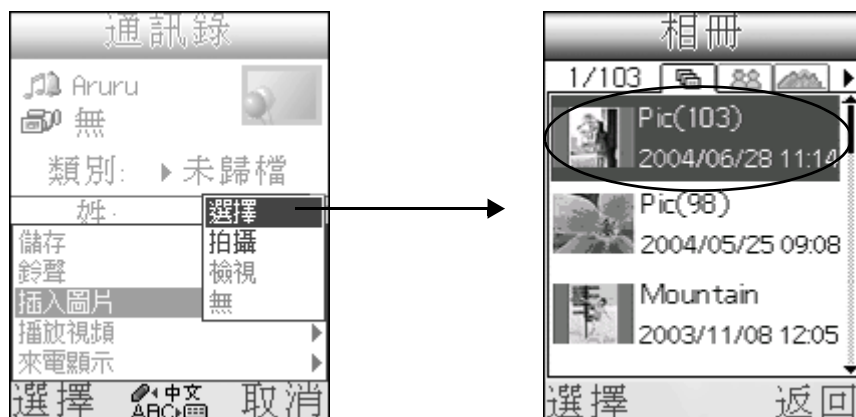

2. 選定圖片後，按 [ 選擇 ]，螢幕會提示是否編輯所選圖片，按 [ 確定 ] 編輯所選圖片，編輯過程中，可使用觸控筆拖動圖片調整圖片顯示位置，按 [ 上 / 下 ] 鍵可放大 / 縮小圖片。
3. 編輯完成後，按 [ 確定 ] 鍵或按 [ 選項 ] ► [ 儲存 ]，儲存圖片，同時會彈出提示框詢問用戶是否設定外部螢幕圖片，按 [ 是 ] 繼續設定外部螢幕圖片；按 [ 否 ] 返回新增界面（具體操作請參閱 P28）。
  - \* 在插入圖片項如果選擇 [ 拍攝 ]，則進入照相機拍攝界面拍攝新的照片作為關係人來電圖片。（具體操作請參閱 [ 相機 ] 章節 P78）

### 插入視頻短片

- \* 插入圖片後，按 [ 選項 ] ► [ 播放視頻 ] ► [ 選擇 ] 進入影片播放器選擇視頻短片（所選短片長度不超過 10 秒），選擇短片後，按 [ 選項 ] ► [ 選擇 ]，或者用戶可以先選擇短片，按 [ 選項 ] ► [ 預覽 ]，瀏覽所選短片再做選擇。
- \* 如果用戶選擇 [ 拍攝 ]，則進入媒體播放器的拍攝界面，拍攝新的短片作為關係人的來電短片，拍攝完成後自動返回新增界面。（具體拍攝過程請 [ 參閱影片播放器 ] 章節 P90）

### 來電顯示模式

- \* 在新增界面，按 [ 選項 ] ► [ 來電顯示 ]，根據用戶設定的來電界面的不同，來電顯示模式隨之變化。

新增記錄編輯完成後，按 [ 選項 ] ► [ 儲存 ] 儲存剛剛新增的記錄。

## 刪除記錄

在所有記錄目錄中，選擇要刪除的記錄，按 [ 選項 ] ► [ 刪除 ] ► [ 當前記錄 ] / [ 所有記錄 ]，在彈出的提示框中選擇 [ 是 ] 刪除記錄； [ 否 ] 取消刪除操作。

---

**注意：** 只有當用戶在所有記錄目錄下選擇刪除 [ 所有記錄 ] 時，系統才會刪除 [ 通訊錄 ] 中所有記錄；當用戶在某個類別選擇刪除所有記錄時，只會刪除當前類別中所有記錄，並不會刪除 [ 通訊錄 ] 中所有記錄。

---

## 固定撥號

要使用該功能，需先開通該功能。（開通固定撥號請參閱 [ 網路設定 ] 相關部分）

啓用固定撥號功能後，在 [ 通訊錄 ] 界面，按 [ 選項 ] ► [ 固定撥號 ] 進入固定撥號列表界面。

### 新增固定撥號記錄

在固定撥號列表界面，按 [ 選項 ] ► [ 新增 ]，進入新增界面，輸入數據後，► [ 確定 ]，輸入 PIN2 密碼，► [ 確定 ]。

用戶每次從其他界面進入固定撥號功能界面，執行 [ 新增 ]、[ 刪除 ] 等操作都必須輸入 PIN2 密碼才可以實現這些操作。

### 複製記錄至電話本

在固定撥號列表中選擇要複製的記錄，按 [ 選項 ] ► [ 複製記錄至電話本 ] ► [ 當前記錄 ] / [ 所有記錄 ]，即可複製記錄到電話本，此時進入電話本類別即可看到所複製的記錄。

### 複製記錄至 SIM 卡

用戶可複製固定撥號中的記錄到 SIM 卡中。但只有當固定撥號功能關閉時，用戶才可以複製記錄到 SIM 卡中。

## 編輯群組類別

在群組類別中，系統為用戶預設了 4 個類別，用戶可以根據自己的需要新增 12 個類別，方便用戶查詢訊息及管理。

1. 在 [ 通訊錄 ] 主界面，按 [ 選項 ] ► [ 編輯類別 ] 進入類別列表界面。

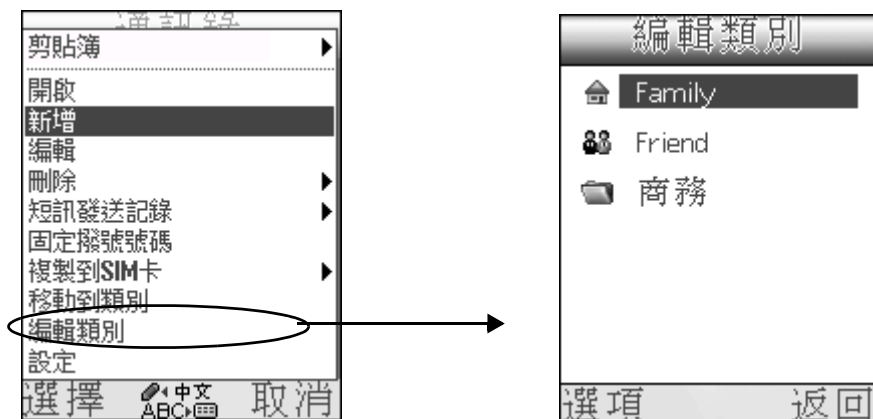

2. 在類別列表界面，按 [ 選項 ] ► [ 新增 ] 進入新增界面，首先輸入類別名稱，然後點觸 [ 選擇圖標 ] 框進入類別圖標選擇界面選擇類別圖標，► [ 確定 ]。

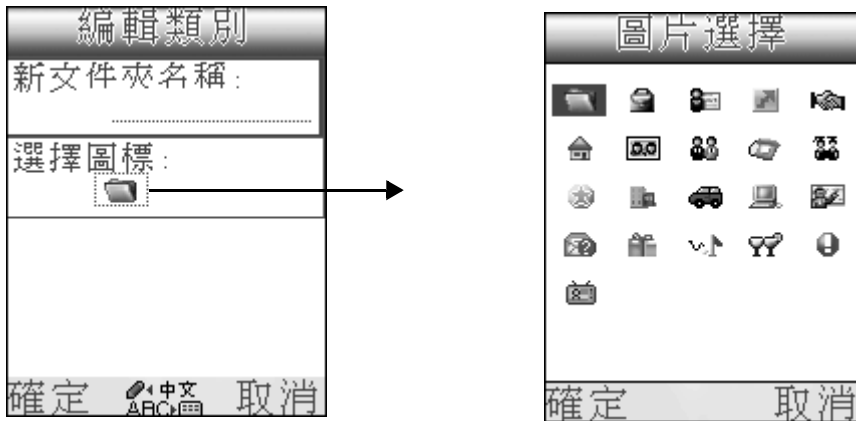

## 複製記錄

您可以在電話本和 SIM 卡之間複製記錄。

### 複製記錄到 SIM 卡

[ 通訊錄 ] 主界面，按 [ 選項 ] ► [ 複製到 SIM 卡 ]，選擇複製全部或當前記錄到 SIM 卡。

### 複製 SIM 卡記錄到電話本

[ 通訊錄 ] 主界面，按右鍵進入 [ SIM 卡 ] 目錄，按 [ 選項 ] ► [ 複製到通訊錄 ]。選擇複製全部或當前記錄到通訊錄。

## 通訊錄設定

在 [ 通訊錄 ] 界面，按 [ 選項 ] ► [ 設定 ] 進入設定界面。

\* 在 [ 手機設定 ] ► [ 語言選擇 ] ► [ 中文支持 ] ► [ 不支持 ]，進入下面的設定界面，選擇設定參數，► [ 確定 ]。

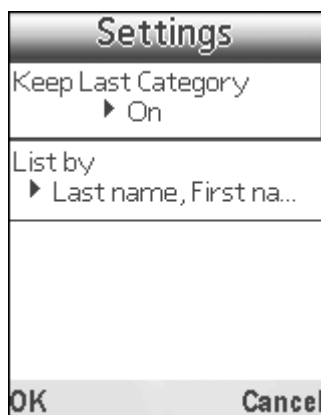

\* 在 [ 手機設定 ] ► [ 語言選擇 ] ► [ 中文支持 ] ► [ 簡體中文 / 繁體中文 ]，進入下面的設定界面，選擇設定參數，► [ 確定 ]。

表格：

選項	下拉選項	備註
百家姓模式 ▸ 關閉	1. 開啓 2. 關閉	
記住上次的類別 ▸ 關閉	1. 拼音 2. 筆劃	如果啓用了百家姓，則進行該項設定
列表方式 ▸ 姓，名		
重置百家姓列表		
記住上次的類別	1. 開啓 2. 關閉	
列表方式	1. 姓，名 2. 名，姓	

### 啓用百家姓

啓用百家姓後，顯示百家姓排序界面。

- 在設定界面，如果選擇拼音排序方式，則進入下圖，在搜尋欄輸入要搜尋關係人的首字母，即可快速搜尋到所需要的記錄。



- 在設定界面，如果選擇筆劃排序方式，則進入下圖，在搜尋欄輸入要搜尋關係人的姓名的筆劃數，即可快速搜尋到所需要的記錄。

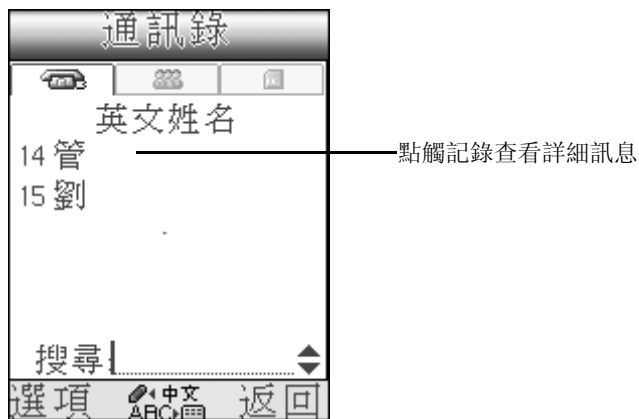

**注意：** 啓用百家姓後，界面只顯示中文名記錄，點觸“英文姓名”查看英文名詳細記錄。

## 通訊錄 (Palm 模式中)

你可以使用通訊錄儲存個人及商務來往的姓名、地址、電話號碼以及其他信息。

### 開啓通訊錄

- \* 按手機側面音量控制鍵下鍵切換界面至 PALM 模式，按 [ 左 / 右 ] 鍵切換目錄至 [ 主要 ] 程式，點觸 [ 通訊錄 ] 圖標  進入通訊錄界面。



1. 點觸一條記錄進入瀏覽
2. 點觸該欄可搜尋到用同一首字母的名字
3. 類別下拉選項
4. 電話號碼類型
5. 點觸 [ 新增 ] 新增一條新記錄

## 啓用百家姓

[中文支持] 選擇 [簡體 / 繁體中文] 時，在通訊錄界面，點觸 [下拉選項] 圖標，在 [選項] 的下拉選單中選擇 [設定] ► [啓用百家姓]。

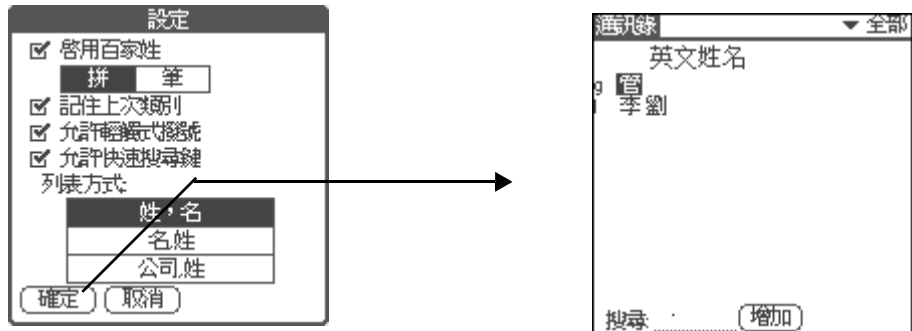

**注意：** 啓用百家姓後，通訊錄類表只顯示中文姓，點觸 “英文姓名” 查看英文名稱記錄。

## 創建通訊錄

1. 在 [通訊錄] 主界面，點觸 [新增]，新增一條通訊記錄，輸入聯係人姓名、電話，同時可輸入聯係人國家、省份，在自定義欄輸入詳細聯係人訊息。
2. 在新增界面，點觸圖片設定，在下拉選項中點選 [選擇] 選項，設定圖片。

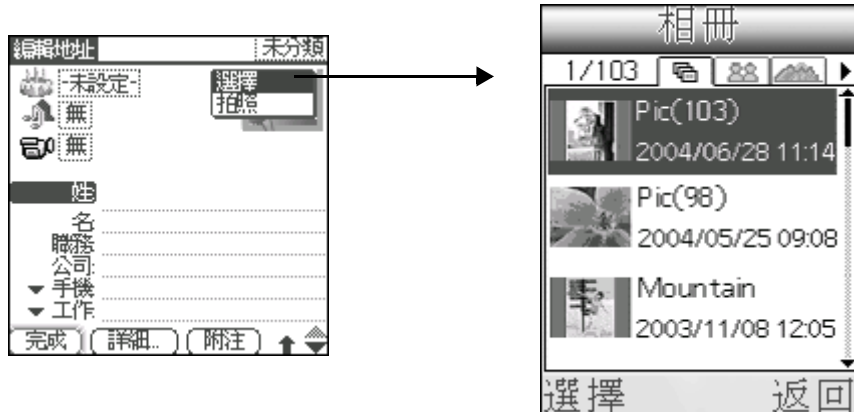

3. 在新增界面，您可以設定來電人生日提醒，點觸生日方框，在彈出的編輯框中選擇聯係人生日，► [完成]
4. 點觸鈴聲框，► [鈴聲] 進入鈴聲管理器選擇鈴聲；您也可以在該編輯界面，點觸 [功能選項] 圖標，► [選項] ► [類別鈴聲] 為該聯係人設定特定類別鈴聲，該聯係人來電時會以此類別鈴聲代替原系統鈴聲。

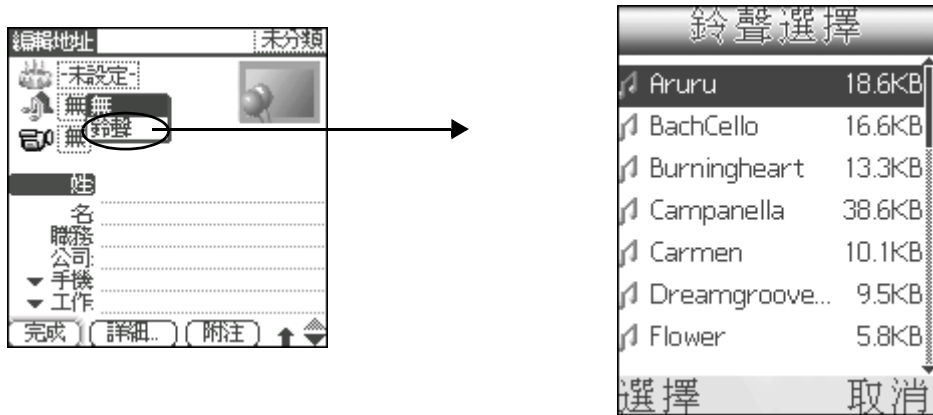

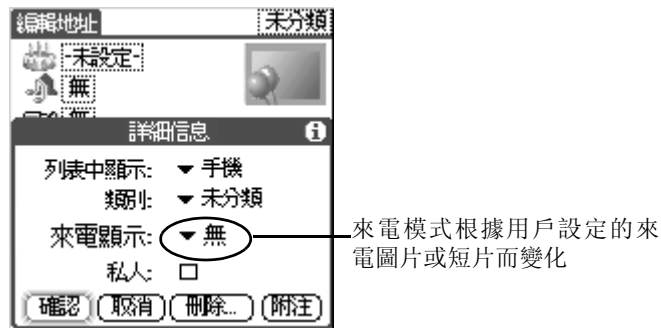

5. 點觸視頻短片框，▶ [ 選擇 ]，進入媒體播放器選擇短片（來電短片播放長度須在 10 秒以內），選擇短片後返回編輯界面；如果選擇 [ 拍攝 ]，則進入媒體拍攝界面，拍攝新的短片，拍攝完畢後，返回編輯界面。（具體操作同 [ 通訊錄 ] 中相關部分）
6. 點觸編輯界面 [ 詳細 ] 按鈕，在彈出的對話框中設定聯係人詳細訊息。



## 使用快捷鍵查詢

### 使用英文快速查找鍵盤：

- 用戶按下鍵盤上的數字鍵 2 ，可以搜索到以英文字母 “a” 開頭的記錄，若沒有以英文字母 “a” 開頭的記錄，則搜索以英文字母 “b” 開頭的記錄，如沒有以英文字母 “b” 開頭的記錄，則搜索以英文字母 “c” 開頭的記錄。
- 用戶連續兩次按下鍵盤上的數字鍵 2 ，可以搜索到以英文字母 “b” 開頭的記錄，如沒有以英文字母 “b” 開頭的記錄，則搜索以英文字母 “c” 開頭的記錄。
- 用戶連續三次按下鍵盤上的數字鍵 2 ，可以搜索到以英文字母 “c” 開頭的記錄，如果存在以英文字母 “c” 開頭的記錄，則會顯示該記錄。



**使用拼音快速查找鍵盤：**

1. 在通訊錄主界面，▶ [ 功能選項 ] 圖標 , ▶ [ 選項 ] ▶ [ 設定 ] ▶ [ 拼 ], ▶ [ 確定 ] 按鈕。

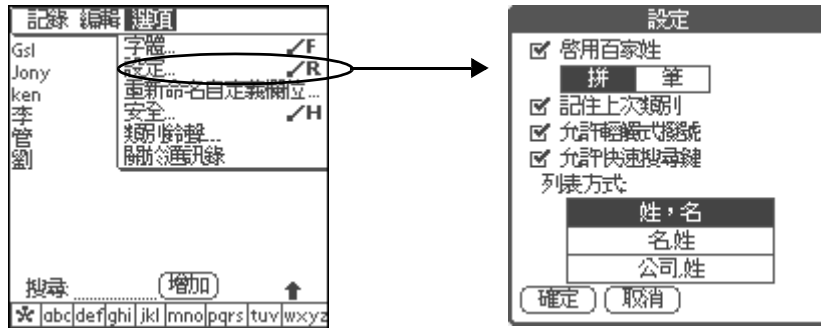

2. 在搜尋欄上輸入您要搜尋的用戶的首字母，當用戶輸入拼音字母之後，螢幕上即會顯示您所搜索到的結果。



**使用筆劃快速查找鍵盤：**

1. 在拼音快速查找界面，▶ [ 功能選項 ] , ▶ [ 選項 ] ▶ [ 設定 ] ▶ [ 筆 ] ▶ [ 確定 ] 按鈕。

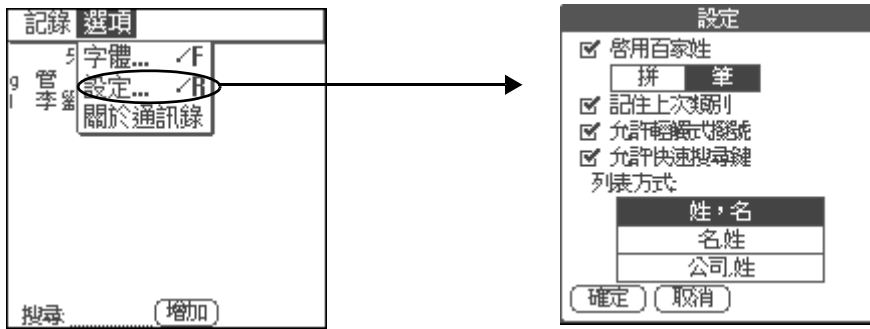

2. 按下滑動鍵盤上的數字鍵輸入您要搜尋記錄的筆劃數，如果通訊錄中有您所選的記錄，螢幕上將會顯示此記錄。



**注意：** 重復按下某個數字鍵則為輸入該數字。



## 設定類別鈴聲

1. 在 [ 通訊錄 ] 的編輯界面或主界面，點觸 [ 功能選項 ] 圖標.
2. 在 [ 選項 ] 的下拉選項中，點選 [ 類別鈴聲 ] 彈出 [ 類別鈴聲設定 ] 對話框。
3. 點選鈴聲框進入鈴聲選擇界面，選取鈴聲。
4. 完成後，點觸 [ 完成 ]。

## 日程表

[ 日程表 ] 可以使您快捷、方便的安排每日約會、會議日程、工作計劃等各種事務活動。當您打開 [ 日程表 ] 時，其主界面即會顯示出當前日期及標準工作日的時間列表。

## 開啓日程表程式

在 [ 目錄 ] 界面，點觸 [ 個人助理 ] 圖標 ，▶ [ 日程表 ] 進入日程表程式。或者按手機側面音量控制鍵下鍵切換至 PALM 模式，按 [ 左 / 右 ] 鍵切換至 [ 主要 ] 類別，點觸 [ 日程表 ] 圖標 ，進入日程表程式。

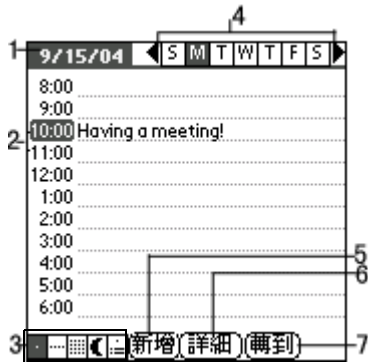

1. 顯示時間 / 日期
2. 垂直線顯示事件時間長度
3. 日 / 週 / 月 / 陰曆、陽曆 / 列表方式轉換
4. 選擇上週 / 下週
5. 新增事件
6. 設定事件詳細訊息
7. 進入日期設定界面

## 建立日程事件

1. 開啓日程表進入到今天的時間列表，當前日期以及標準工作日的時間列表將會顯示出來。點觸左下角的日 / 週 / 月 / 列表方式切換顯示模式。
2. 選取日期後，在任務時間表裏點觸事件開始的相應時間欄。
3. 輸入日程事件內容，最多可輸入 255 個字符。
4. 設定日程事件時間，如果事件剛好持續一個小時，可直接跳到第 5 個步驟。如果日程事件的持續時間比一個小時長或者短，點觸該事件的時間開啓設定時間對話框。

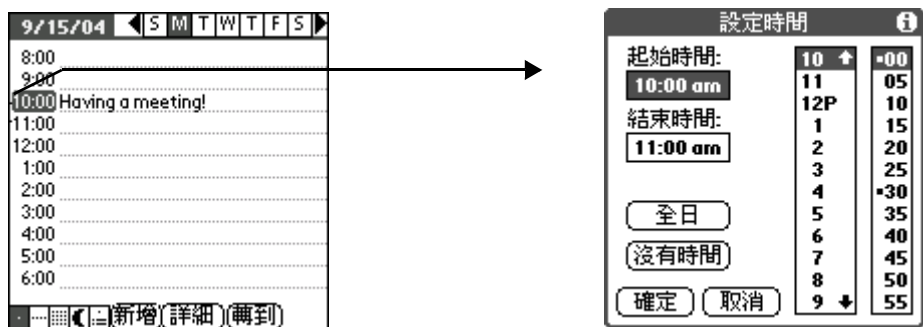

**注意：** 您可以在沒有選取任何事件的情況下，在手寫輸入區的數字區輸入一個數字來開啓設定時間對話框。

- 在設定時間對話框中，點觸右邊的時間字段設定開始時間；點觸 [ 結束時間 ]，再點觸右邊的時間字段設定結束時間。



- 如果該事件持續一天，則點觸 [ 全日 ]，則可以將您在日程表個人設定中定義的開始結束時間自動插入到事件當中。

5. 點觸 [ 確定 ] 結束時間設定，並關閉時間設定對話框。

## 備忘錄

您可以使用 [ 備忘錄 ] 方便的記錄文字內容。

### 開啓備忘錄程式

在 [ 目錄 ] 界面，點觸 [ 個人助理 ] 圖標 ，▶ [ 備忘錄 ] 進入備忘錄程式。或者按手機側面音量控制鍵下鍵切換至 PALM 模式，按 [ 左 / 右 ] 鍵切換至 [ 主要 ] 類別，點觸 [ 備忘錄 ] 圖標 ，進入備忘錄程式。



### 新增備忘記錄

1. 在 [ 備忘錄 ] 主界面點觸 [ 新增 ]。

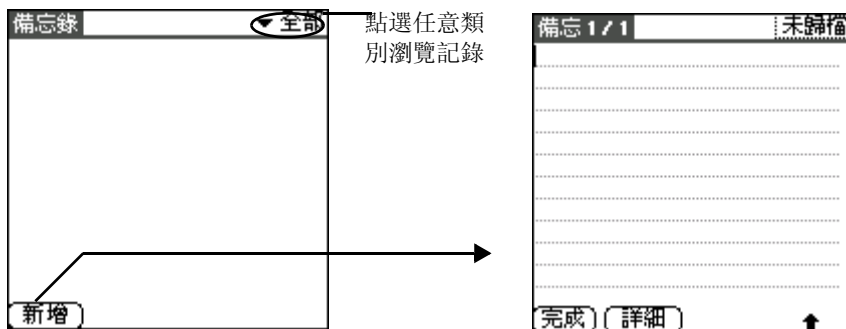

---

**注意：** 在 [ 備忘錄 ] 列表界面中，您可以通過直接在手寫輸入區書寫來新建一條記錄。首個字母若是英文字母將自動轉變為大寫。

---

2. 在新增的備忘錄中輸入內容。



3. 完成後，點觸 [ 完成 ] 按鈕。

你可以對所有記錄進行類別分類。

## 待辦事項

您可以使用 [ 待辦事項 ] 應用程式建立提醒信息，排列待辦事項的優先次序。

### 開啓待辦事項程式

在 [ 目錄 ] 界面，點觸 [ 個人助理 ] 圖標 ，▶ [ 待辦事項 ] 進入待辦事項程式。或者按手機側面音量控制鍵下鍵切換至 PALM 模式，按 [ 左 / 右 ] 鍵切換至 [ 主要 ] 類別，點觸 [ 待辦事項 ] 圖標 ，進入待辦事項程式。



1. 點觸選項框對已完成的事件做出標記
2. 點觸新增記錄
3. 類別選單
4. 設定記錄詳細訊息
5. 設定記錄顯示方式

### 新增待辦事項

1. 在 [ 待辦事項 ] 主界面點觸 [ 新增 ]，新增一條記錄。
2. 輸入事件內容。

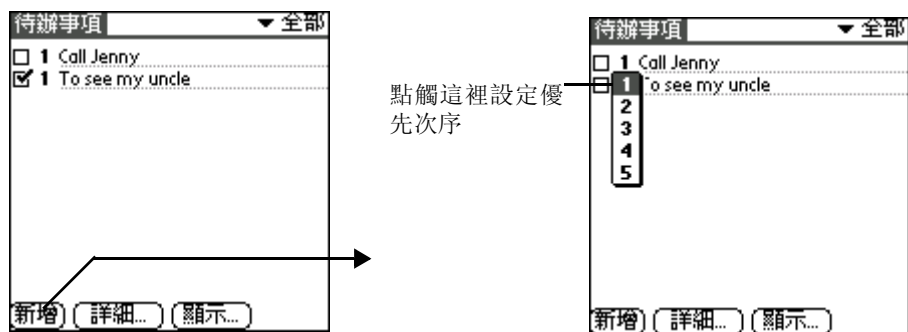



3. 點觸螢幕其他空白區域解除對所選事件的選取。

**注意：** 如果您沒有選取其他事件，您可以在手寫輸入區直接輸入內容，創建新的待辦事項。

## 鬧鈴

[鬧鈴] 程式可以為您顯示各區域當前時間與日期。並可在同一界面查看世界其他各地的時間對照。

### 開啓鬧鈴程式

在 [目錄] 界面，點觸 [個人助理] 圖標，▶ [鬧鈴] 進入鬧鈴程式。或者按手機側面音量控制鍵下鍵切換至 PALM 模式，按 [左 / 右] 鍵切換至 [主要] 類別，點觸 [時鐘] 圖標，進入時鐘程式，▶ [設置鬧鐘]，進入以下界面。（如果沒有記錄，螢幕提示 [無記錄]）



### 新增鬧鐘

1. 在 [鬧鐘] 界面，按 [選項] ▶ [增加]，進入鬧鐘新增界面，進行鬧鐘初始設定。

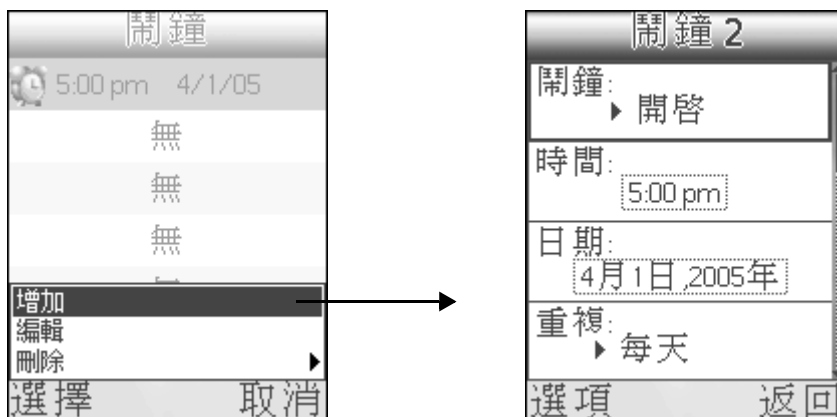

初始設定具體設定參數請參閱下表：

表格：

選項	下拉選項	備註
鬧鐘	1. 開啓 2. 關閉	
時間		點觸虛綫框設定鬧鐘時間
日期		設定鬧鐘開始日期
重複	1. 無 2. 每週 3. 每天	
於		如果在重複欄選擇每週重複，則在 [ 於 ] 選擇重複日期
結束於	1. 無結束日期 2. 設定日期	選擇 [ 設定 ] 進入設定結束日期對話框。
備註		在此輸入備註提示鬧鐘訊息

2. 初始設定結束後，在設定界面按 [ 選項 ] ► [ 詳細 ]，設定鬧鐘詳細訊息 ► [ 確定 ]。

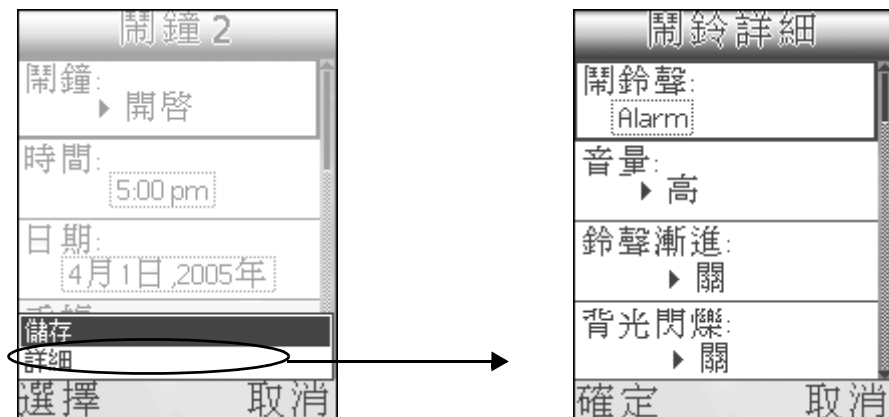

鬧鈴詳細訊息設定參數請參閱下表：

選項	下拉選項	備註
鬧鈴聲		點觸鬧鈴虛綫框，進入鈴聲管理程式選擇鈴聲
音量	1. 低 2. 高 3. 中	選擇鬧鈴音量高低
鈴聲漸進	1. 開 2. 關	選擇開，則鈴聲逐漸升高
背光閃爍	1. 開 2. 關	
持續時間	1. 5 秒 2. 10 秒 ...	
提醒	1. 1 次 2. 2 次 ...	選擇鬧鈴提醒次數

選項	下拉選項	備註
提醒間隔	1) 1 分鐘 2) 2 分鐘...	選擇鬧鈴提醒頻率
特殊效果, 發送	1. 無 2. 短訊	

3. 詳細訊息設定結束後，按 [ 選項 ] ► [ 儲存 ]，儲存鬧鐘，則在手機待機界面會顯示鬧鐘圖標。

**注意：** 時鐘程式最多只能設定 6 個鬧鐘。

## 編輯鬧鐘





如果您已經設定鬧鐘，則在時鐘界面，選擇一個您要編輯的鬧鐘，按 [ 確定 ] 鍵，或按 [ 選項 ] ► [ 編輯 ]，進入鬧鐘編輯界面，（鬧鐘編輯操作同新增鬧鐘）編輯結束後，儲存即可。

## 鬧鈴提醒

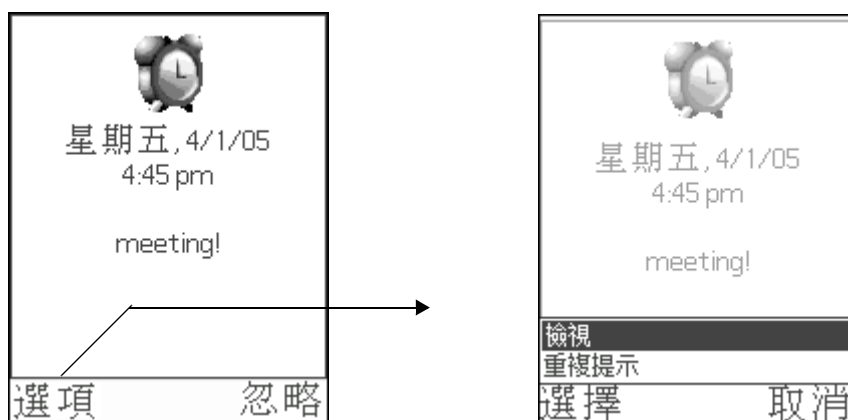
### 單條鬧鈴提醒

\* 如果只設定一條鬧鈴訊息，則鬧鈴提醒時，在螢幕顯示提示框，並顯示提示訊息。► [ 選項 ] ► [ 檢視 ]，查看鬧鈴詳細訊息。



在鬧鈴提示界面，按功能鍵  或 [ 通話 ] 鍵  結束提醒；按功能鍵  或 [ 結束通話 ] 鍵  暫停提醒，但並不停止，系統會根據用戶設定的提醒間隔再次提醒。

如果是在關機時提醒，則中止或暫停鬧鈴後，返回關機狀態。

### 多條鬧鈴提醒

如果用戶設定了兩條或兩條以上同一時間的鬧鈴，則鬧鈴提醒時，提示框只顯示鬧鈴條數，按 [ 檢視 ] 鍵查看鬧鈴詳細記錄。

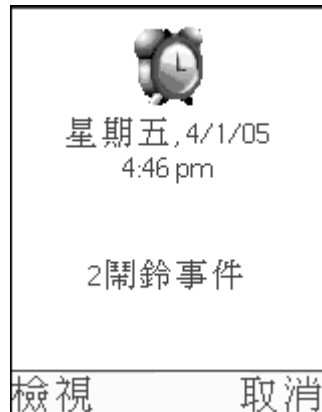

# 實用工具

## 外置記憶卡管理

手機配備了外界擴充卡功能可以讓你為手機增加額外的軟體應用程式和記憶體。您可以使用卡管理對手機和擴充卡儲存的應用程式進行管理。

### 開啓卡管理應用程式

- 在手機待機界面，按手機側面音量控制鍵下鍵切換至 PALM 模式，按 [ 左 / 右 ] 鍵切換至 [ 實用工具 ] 類別，點觸 [ 卡管理 ] 圖標，開啓卡管理應用程式。



1. 點觸選擇查看不同文件夾文件
2. 點觸查看手機中文件
3. 點觸選擇文件排序方式
4. 點觸查看卡中文件

**注意：** 剛進入該程式時，由於要檢索所有的應用程式，您需要等待一段時間。

### 瀏覽文件

- 在 [ 卡管理 ] 主界面，點觸螢幕底部的切換標記在 [ 手機 ] 和 [ 記憶卡 ] 之間進行切換。

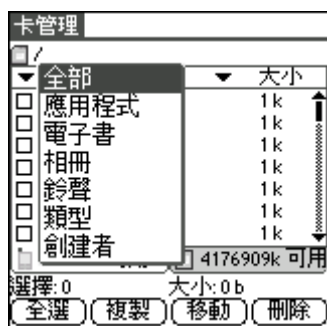

## 複製文件

1. 選取需要複製的文件。
  - 在文件列表中通過點觸文件名選取需要複製的文件。
  - 在文件列表底部點觸 [ 全選 ] 按鈕以選中所有文件。
2. 點觸 [ 複製 ] 按鈕，在彈出的提示框中點觸 [ 是 ] 確定複製。

## 安裝 Palm 應用程式

您可以自己安裝其他應用程式，本機的安裝工具利用同步操作，使應用軟體的安裝變得快捷簡單。您也可以與其他 Palm 設備連接，進行數據傳輸來完成應用軟體的安裝。

---

**注意：** 如果系統重置，安裝的遊戲和應用程式都將會被自動刪除，您也可以手工刪除這些應用程式。

---

## 系統重置

如果手機突然停頓不能操作（即對按鈕或螢幕指令沒有反應），則必須執行重置操作，使手機重新運作起來。

### 執行重新啓動（軟啓動）

執行軟啓動是指手機停止當前的操作，並重新啓動。如果執行系統重新啓動，手機中的所有資料將被保存下來。

執行重新啓動，利用觸筆筆端（或相似的頂端不尖銳的物體）輕輕按下手機鍵盤左上方的重置按鈕。

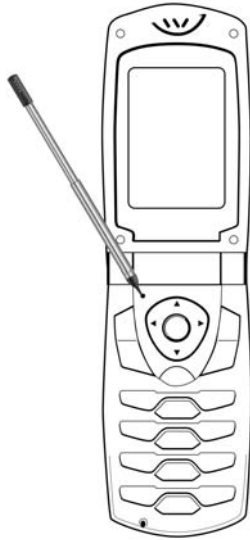

待手機恢復到個人設定畫面，重新啓動。

### 執行系統重置（硬啓動）

執行系統重置同樣也可以重置手機系統，但若執行系統重置，則手機的所有記錄和下載的文件都將被刪除。因此，不要輕易執行系統重置，除非遇到執行了重新啓動也無法解決的問題。如果在重置之前手機與電腦之間進行過同步操作，可以在下一次的同步操作期間恢復原來的數據。

請按照以下步驟執行硬啓動：

1. 按下手機的開關按鈕。
2. 按下開關按鈕的同時，用觸筆筆端輕輕點觸重置按鈕。

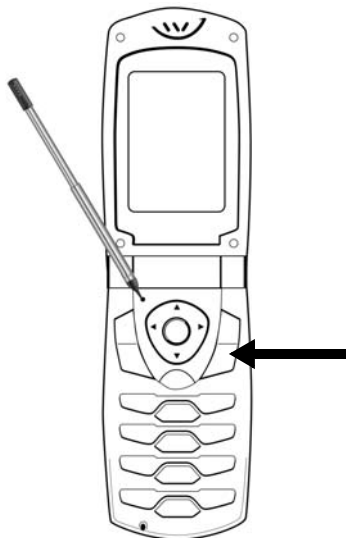

3. 當螢幕上出現 **Palm Powered** 的標示語時，放開手機開關按鈕。
4. 標示語提示您是否刪除資料，確認刪除，則按 [ 向上 ] 鍵，否則，點觸其他任何鍵盤按鈕取消系統重置操作。

---

**注意：** 當您執行系統重置操作之後，日期、時間、格式、個人設定以及其他設置均恢復為出廠設定；  
當您執行了系統重置操作後，所有手機中的資料將會被刪除。  
但當用戶未執行系統重置操作時，進行手機和電腦 Hotsync 操作後，手機中的資料會被儲存到電腦中，所以用戶執行系統重置操作後，要恢復手機中原來的資料，只要將手機和電腦執行 Hotsync 操作即可恢復資料到手機中。

---

## 遊戲應用程式

本機除了為您提供了具有強大功能的應用工具之外，還為您準備了娛樂性遊戲。

- 在 [ 目錄 ] 界面，點觸 [ 遊戲 ] 圖標 ，開啓遊戲程式。或者切換至 PALM 模式，按 [ 左 / 右 ] 鍵切換至 [ 遊戲 ] 類別。

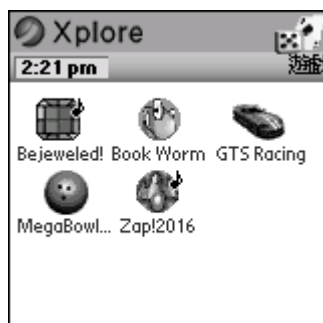

關於遊戲的詳細內容請網上查詢。

## 附件一：安裝光碟

- 把光碟放入電腦光碟機中，安裝程式自動啓動，如果沒有反應，請在 CD 中選擇“安裝”（Install）。



- 必須完成第一步 [ 安裝 Palm Desktop 4.1 ] 和第二步 [ 安裝 Studio ], 否則手機將不能和您的電腦同步傳輸軟體、資料和照片。
- 如果希望手機能和電腦上的 [Microsoft Outlook] 同步傳輸資料, 請繼續進行第三步 [ 安裝第三方應用程式 ] 的安裝。
- 安裝完畢後, 即可通過傳輸線將電腦和手機連接, 進行第一次同步傳輸。

## 安裝步驟

- 將光碟放入光碟機中，選擇 [ 安裝 ]，在出現的畫面中選擇 [ 安裝 Palm Desktop4. 1 ] 進行安裝。



- 選擇 [ 安裝 Palm Desktop4. 1 ] 出現下面的界面。

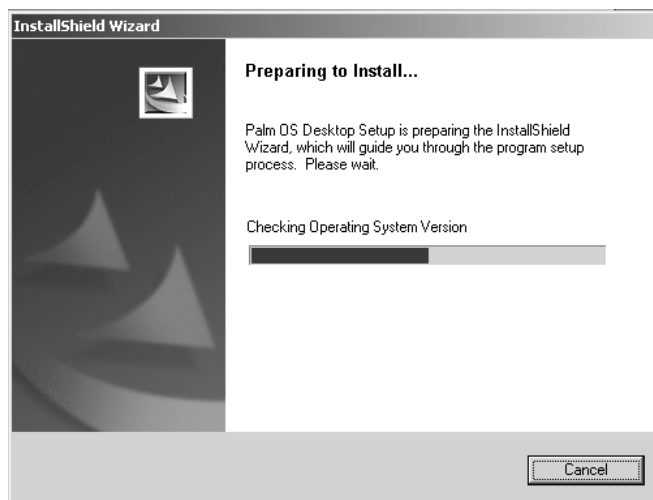

- 當上述界面進行完畢後，接著會出現下列畫面。

## 附件一：安裝光碟 安裝步驟



- 此時請選擇 [ 下一步 ] 繼續安裝，點觸該選項後會出現下列圖示。

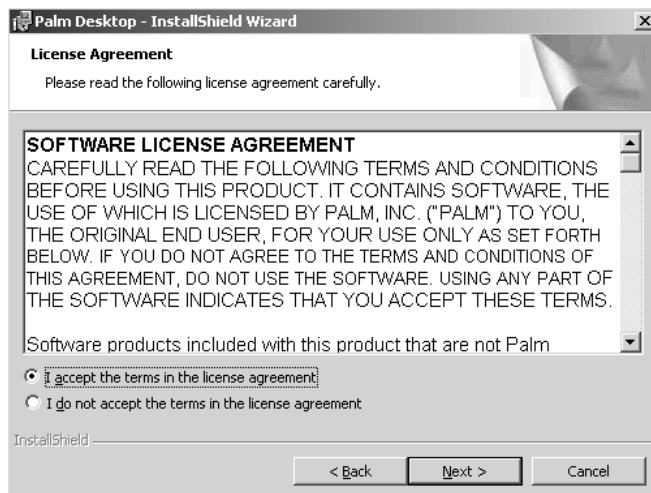

- 在上述畫面中，請選擇第一個選項 [ I accept the terms in the license agreement ]，然後再選擇 [ 下一步 ] 繼續執行下一步。

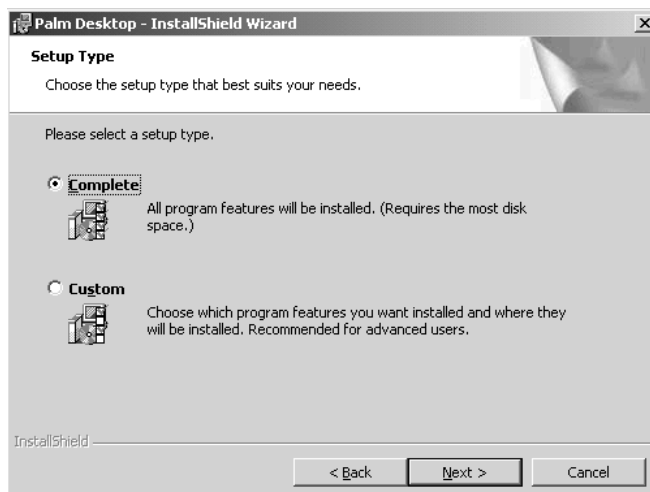

- 出現上述畫面後，請選擇第一個選項 [Completely]，然後點觸 [下一步]，會出現下列畫面。

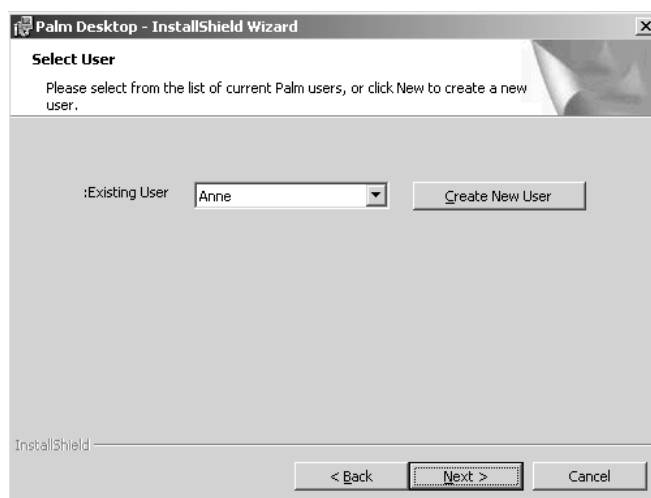

- 建立一個用戶，然後點觸 [下一步]。

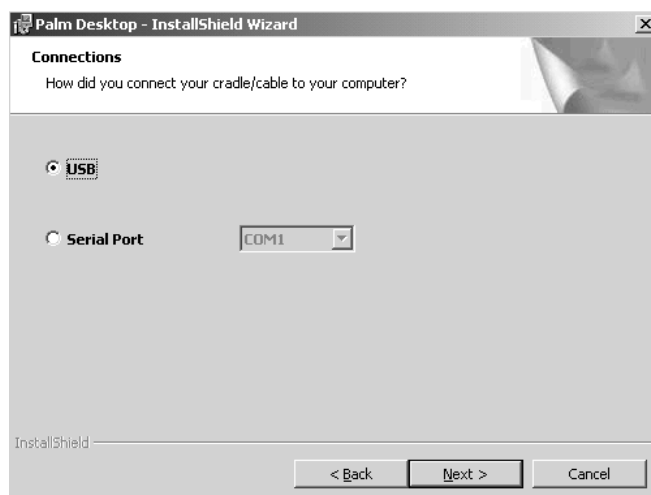

- 在上面的畫面中選擇 [USB] 或者 [Serial port]，再點 [下一步]。

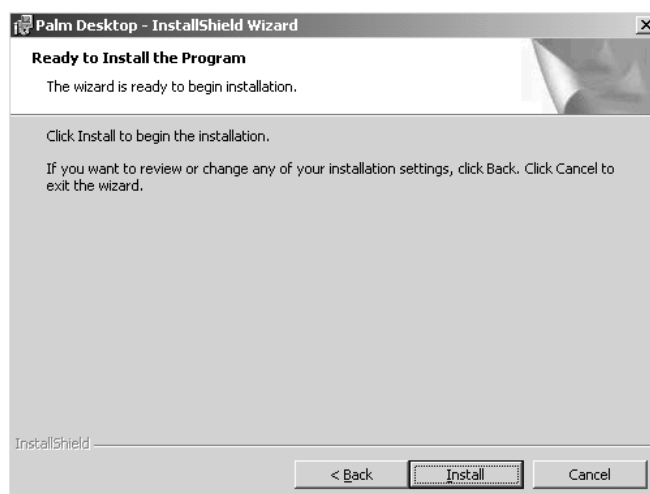

## 附件一：安裝光碟 安裝步驟

- 在上述畫面中，請選擇安裝 [Install] 選項，開始安裝。



- 上述界面進行完畢後，便會出現下列畫面，請選擇 [完成] 選項完成第一步安裝。

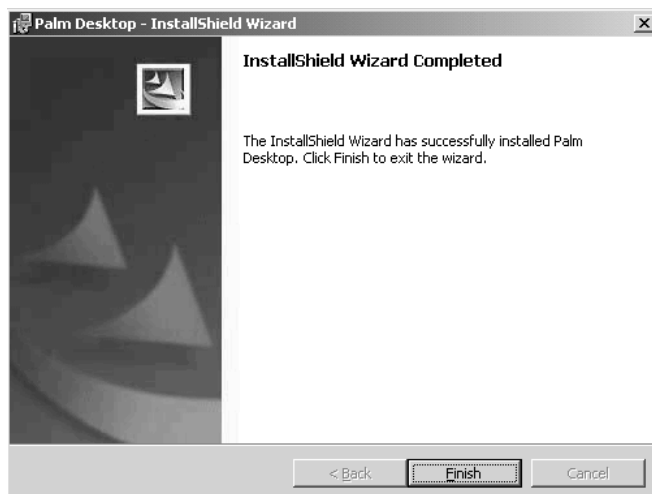

- 第一步安裝結束後，界面返回初始界面。



- 選擇 [ 安裝 Studio]，進入下面的語言選擇畫面。

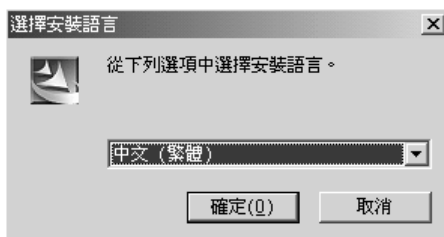

- 選擇安裝語言種類，點觸 [ 確定 ] 繼續安裝。



- 上述畫面結束後，進入下面的界面。



- 在上述畫面中選擇 [ 下一步 ] 繼續安裝。

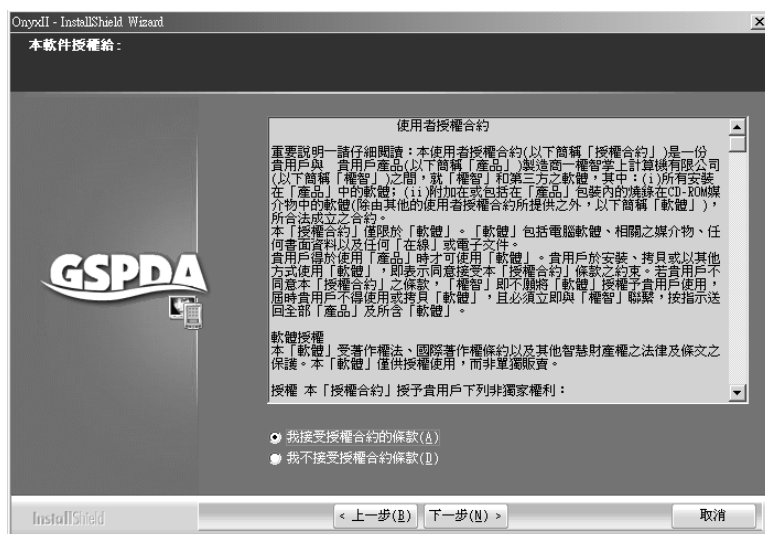

## 附件一：安裝光碟 安裝步驟

- 在上述畫面中選擇 [ 我接受授權合約的條款 ]，點觸 [ 下一步 ] 繼續安裝。在下面的界面中輸入 [ 使用者名稱 ] 和 [ 公司名稱 ]。



- 輸入名稱後，點觸 [ 下一步 ] 繼續安裝。

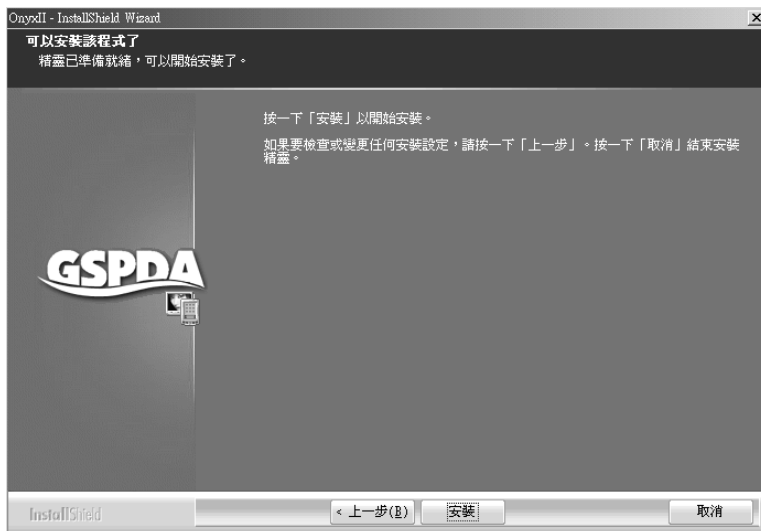

- 點觸 [ 安裝 ]，然後根據隨後出現畫面的螢幕提示完成第二步安裝，界面回到初始界面。
- 完成前兩步安裝後，如果您想繼續安裝第三方應用程式，則在初始界面選擇 [ 安裝第三方應用程式 ]。

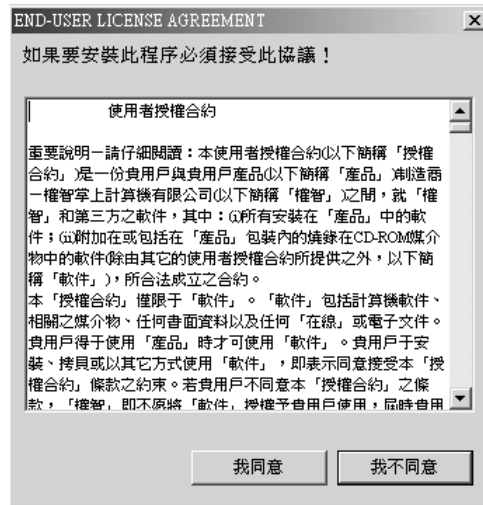

- 根據螢幕提示進行操作，完成最後安裝操作。

## 執行同步處理操作

1. 在您的 PC 上，點觸 [ 開始 ] 選項，選擇 [ 程式 ]，然後點選 [ Palm Desktop ]，再選 [ Install ] 添加您要同步到手機上的數據資料或程式。
2. 開啓手機，通過同步傳輸線將您的手機與計算機連接起來。
3. 請確定您的 PC 上的 HotSync 管理器已經開啓，在 [ 個人助理 ] 中選擇 [ HotSync ]，或進入 PALM 模式，點觸手機上的 [ 同步處理 ] 的圖標  開始同步處理操作。

## 短訊程式的應用

您可以利用本程式同步手機中的短訊，也可以在本程式中編輯短訊，同步之後經由手機發送。

1. 在 Palm Desktop 中，點觸左欄中 [ 短訊 ] 的圖標 ，進入短訊的使用界面。選擇一條訊息，在右側欄顯示訊息的詳細內容。

## 附件一：安裝光碟 安裝步驟



2. 在 [ 短訊 ] 的主界面，點觸 [ 設置 ]，設置簽名檔，在新增訊息時可添加該簽名檔。

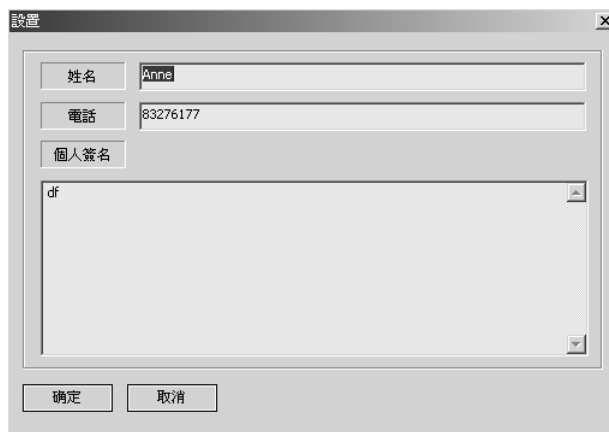



3. 在 [ 短訊 ] 主界面，點觸 [ 新增短訊 ]，新增一條短訊息。





您可以點觸該界面的 [ 收件人 ]，進入 [ 通訊錄 ] 選擇收件人，點觸 [ 內容 ] 進入 [ 短語庫 ] 調用輸入訊息內容。

用戶可以點觸 [ 短訊 ] 的工具欄選項選擇相應操作。



## 相冊的應用

1. 在 Palm Desktop 界面中，點觸左邊欄位中的 [ 工作室 ] 圖標，開啓 [ 工作室 ]，在工作室的左欄，點觸相冊圖標，進入相冊界面。



2. 在相冊界面，點觸工具欄的新增圖標，或點觸 [ 文件 ] 選項，在下拉選單中選擇新增，添加新的圖片到相冊，下次執行同步操作時，所添加的圖片會同步到手機。
3. 在圖片瀏覽區域選擇一張圖片，然後點觸編輯圖標，在右側 [ 圖片任務欄 ] 中編輯所選圖片。



4. 在相冊右上角點觸，顯示圖片列表方式；點觸，瀏覽所有圖片縮略圖；選擇一張圖片，點觸，播放所選圖片幻燈播放，播放完畢後，點觸播放界面返回相冊界面。

## 錄音程式的應用

您可以同步手機上的錄音資料，並在 Palm 中進行管理。

1. 在工作室界面中，點觸左欄錄音程式的圖標，進入錄音程式界面。



2. 如果您已經同步手機和電腦，則在錄音程式中會顯示錄音資料。

## 音樂程式的應用

您可以在此添加電腦中的音樂資料並同步資料到手機。

1. 在工作室界面中，點觸左欄錄音程式的圖標，進入音樂程式界面。



2. 在音樂程式界面，點觸新增圖標，添加電腦音樂資料到音樂程式，選擇音樂後，點觸 [ 打開 ]，彈出下面的對話框，選擇將音樂添加到手機或卡，選擇後，點觸 [ 確定 ]。



3. 在音樂程式界面，選擇一條記錄，點觸編輯圖標，在右側欄 [MP3 資訊欄] 中對所選記錄編輯後，點觸 [確定]。



4. 雙擊要欣賞的音樂，您即可欣賞音樂，並在螢幕下方會彈出音樂訊息框。點觸訊息框中的相應按鍵調節音量大小或其他。



## 媒體播放程式的應用

通過同步手機和電腦，將手機視頻短片同步至電腦中。

1. 在工作室界面中，點觸左欄錄音程式的圖標 ，進入媒體播放程式界面。



2. 點觸新增圖標 ，添加電腦中存在視頻資料到媒體播放程式。
3. 如果您已經同步手機和電腦，則在媒體播放程式中會顯示視頻短片資料。

# 8

## 附件二：產品規格

操作系統	Palm OS 5.4
CPU	ARM9 OMAP310
螢幕	主螢幕 176x220 像素，26 萬色，2.0'，TFT 彩色液晶顯示 外部螢幕 96x96 像素，26 萬色，TFT 彩色液晶顯示
記憶體	SDRAM 32MB Flash 64MB
連接端口	I/O 連接端口 18pins 連接端口： <ul style="list-style-type: none"><li>- 同步傳輸 (USB 1.1)</li><li>- 充電器</li></ul> 紅外線 1.1： <ul style="list-style-type: none"><li>- 距離：25cm</li><li>- 速度：115.2kbps</li></ul>
和弦鈴聲	40 和弦
數碼相機	圖像尺寸：最高支持 1280x960
GSM/GPRS	三頻 GSM 900/1800/1900 GPRS Class10
主電池	830mAh 充電鋰電池 待機時間* 100 小時 通話時間* 2 小時
重量	109 克
尺寸體積	95.5x46.8x25.5mm
#	視乎軟件支援情況而定
*	視乎網絡及使用情況而定

## 附件三：安全須知

---

### 交通安全

爲了您的交通安全，請駕車時不要使用手機；若要使用，請先將車停好或者盡量使用車內免提裝置通話。注意在有些地區，駕車時使用手機是非法的。請您仔細了解當地的有關法規和法律。

將手機放在手機專用支架中，不要放在座位上或在碰撞或緊急剎車時可能造成損害的地方。

不要將手機及部件與易燃液體、氣體或易爆物品放在同一倉庫中儲存或運輸。

對於裝有氣囊的汽車，不要將固定的或可移動的無線電設備安裝在氣囊上方或氣囊膨脹時會佔用的地方，否則在氣囊膨脹時會造成嚴重的傷害。

### 操作環境

記住在任何時間，任何地點都要遵循所有相關的規定和規則。在所有禁止使用手機或可能造成干擾或危險時，請聽從有關人員的指示，關閉手機。

在手機或配件與其他設備連接前，請閱讀該設備的用戶手冊和其他資料以獲得詳盡的技術和足夠的安全指導。千萬不要連接不配套的產品！若有任何疑問，請立刻向有關廠商或有關人員諮詢。

### 電子設備

#### 注意電磁波

手機在未撥通前會產生高頻能量，即電磁波。爲避免電磁波對人體產生影響，故建議您等到電話接通後再進行聆聽。

如果在汽車的某些電子設備遮蓋不當，手機發射的高頻電磁波會影響汽車上一些電子系統，如電子注油系統、ABS 系統或噴射系統等。請向有關汽車廠商查詢相關情況。

#### 心律調整

- 在開機時，應保持手機和心律調整器之間的距離至少在 20 公分以上。

- 攜帶手機時，請勿將手機放在胸部的口袋內。
- 應使用與佩戴調整器不同的耳朵聽流動電話，以減少可能造成干擾的潛在因素。
- 如果明顯的感覺到有干擾發生，應立即關機。

### 助聽器

某些手機可能對一些助聽器產生干擾，如果發生這種情況，建議諮詢有關的電信業者。

### 其它醫療設備

高頻電磁波可能會對保護不當的醫療設備的功能造成干擾，若有疑問，可向醫生或有關醫療設備廠商諮詢。在任何有明文規定需要關機的醫院或相關場所，請關機。

## 有明文規定的場所

在任何有明文規定的場所，請按規定關機。

## 有易燃易爆物品的場所

在有可能引起火災和爆炸的地方，請關閉手機。並遵循所有文字和圖形的指示。建議您在加油站或煤氣站時關閉手機。

必須遵守在燃料庫、化工廠或進行爆炸作業的地方有關禁止使用無線電設備的規定。

在有潛在爆炸危險的地區，如船甲板下面，化學製品運輸或儲藏設備，以液化石油氣（丙烷或丁烷）為燃料的汽車附近，空氣中含有化學物質或微粒的地區（如麵粉廠）以及通常建議關閉汽車引擎的地區，請關閉手機。

## 飛機上

根據有關規定，在飛機上禁止使用手機。

登機前，請關閉手機。在飛機上使用手機，可能會擾亂飛機的通訊系統，對飛機的操作產生危險。如果要啓用手机的其他功能，請務必先關閉 GSM 功能。

不遵守有關規則會導致終止有關人員的手機服務，或被追究法律責任，或二者兼有。

## 附件四：維護及保管

---

本機是通過特殊設計和精心製造的精密產品，需要精心保養和細心使用。仔細閱讀和執行下面的建議有助於延長本機及其配件的使用壽命。

- 勿將電池放在高溫處，火邊或置入火中。
- 將本機及其配件放在小孩接觸不到的地方。
- 保持本機及其配件表面的乾燥，雨水、濕氣及液體都會對本機電路板造成損害。
- 不要在多灰塵的地方長期使用或存放本機，灰塵進入本機後，會降低本機的性能，甚至可能造成本機損壞。
- 不要將本機長期處於高溫之中，過高的溫度會縮短電子零件的壽命，毀壞電池甚至使有些塑料配件變性或變形。
- 不要試圖自行拆開本機，非專業人員對本機的處理可能會損壞本機，並因此失去保修條件。
- 不要扔摔、敲打或強烈振動本機，這樣會降低本機的使用壽命，甚至會損壞本機。
- 不要用強烈化學製品、清洗劑、酒精等清洗本機，也不要使用乾布擦拭本機，應該用微濕的軟布或防靜電的乾布擦拭本機。

當本機或其他配件出現故障時，請找指定的、經廠家授權的合格的維修機構進行諮詢和維修。任何未經授權的維修都可能對本機造成更大的傷害，並因此失去保修條件。

## 附件五：SAR

### 特定輻射吸收率（SAR）信息

M98 Palm-Powered 手機屬於無線電發射和接收裝置。它在設計和生產上完全符合國際射頻輻射的要求。

這些原則是由一些科研機構，如 ICNIRP（國際非離子化輻射防護協會）通過定期全面的科學研究評估而制定的，這些原則規定了普通人群可承受的無線電輻射級別，以及安全限度，即保證所有人（與年齡和健康狀況無關）的安全。

特定輻射吸收率是一種用來測量使用手機時人體吸收輻射能量的度量單位，按照國際標準規定人體可吸收輻射最高限度為 2.0W/kg（在 + (10) 克組織上求得的平均值）。

M98 手機使用時的最高 SAR 值為 0.627W/kg（在 + (10) 克組織上求得的平均值）。

關於 SAR 的其他具體信息請登陸 [www.who.int/peh-emf](http://www.who.int/peh-emf) 查詢。

---

## 版權聲明

- 版權所有 ©2004 權智掌上電腦有限公司，保留所有權。
- Palm OS and Palm Powered logo are registered trademarks and Palm Desktop is a trademark of the Palm Trademark Holding Company, LLC. Hotsync and Graffiti are registered trademarks of Palm Source, Inc. Other brands names maybe trademarks of their respective owners.
- 中文手寫輸入法由北京漢王科技有限公司授權使用。
- 本說明書中產品規格及功能僅供參考，如有更改，恕不另行通知。

## 聲明

- 此用戶手冊由權智掌上電腦有限公司製作，不包括任何保養。權智掌上電腦有限公司有權因印刷上的錯誤、目前資源上之不確，或設備及程式上之改良而將此手冊做出修改或改良而無需另行通知。但這些更改將合並於此手冊之新版中。
- 此用戶手冊內其中某些服務，並非所有流動電話網絡營運商都會支援。
- 產品功能須視乎當地網絡服務支援及設定與使用情況而定。