目錄

1 安全須知	1
交通安全	1
操作環境	1
電子設備	1
心律調整器	2
助聽器	2
其它醫療設備	2
有明文規定的場所	2
有易燃易爆物品的場所	3
飛機上	3
2 G88 簡介	4
基本配置: Windows 系統	4
機身配置	5
前部外觀及按鍵說明	5
Graffiti 手寫區圖示說明	6
底部和頂部外觀及按鍵說明	6
側面外觀及按鍵說明	7
SIM 卡	7
電池充電	8
點觸操作	9
開機並校正螢幕	10
語言選擇	10
調整螢幕的背光	11
調整螢幕的對比度	11
開啓應用程式	12
應用程式主界面	13
啓用功能選項與功能選項指令	16
在線提示	17
輸入資料	17
Palm Desktop 軟體	17

	連接 HotSync 傳輸線 18
	安裝 Palm Desktop 軟體 18
3	啓用電話功能	20
	啓用電話 20
	網絡選擇 21
	撥打電話 22
	接聽來電 24
	通話中 25
	電話的其它相關功能 26
	通話記錄 29
	通話設定 30
	電話保密設置 30
	密碼 31
	呼叫限制 31
	固定撥號 32
	電話會議 33
	建立一個電話會議 33
	添加新成員到電話會議中 34
	與特定與會者進行私人通話 34
4	信息輸入	35
	啓用螢幕鍵盤 35
	使用螢幕鍵盤 35
	啓用鍵盤輸入資訊 38
	啓用 Graffiti 2 手寫輸入軟體 39
	Graffiti 鍵盤手寫輸入特點 39
	Graffiti 2 手寫輸入規則 40
	Graffiti 提示 42
	字母 Graffiti 42
	書寫標點符號和其它特殊符號 43
	使用 Graffiti 2 調教器 44
	啓用 Graffiti 2 手勢 45
	啓用 Graffiti 2 快速字詞 46
	導入資訊 47

傳輸數據 48
5 一般性操作	51
建立記錄 51
編輯記錄 51
選取文字 52
使用 [編輯] 功能列表 52
刪除記錄 53
清除記錄 54
分類記錄 55
搜尋資訊 57
查詢通訊錄記錄 57
使用 [查詢] 功能 58
使用 [查詢電話] 功能 59
排序記錄清單 59
標記私人記錄 60
附加附註 62
選擇字型 63
獲取應用程式的資訊 64
6 管理應用程式	65
應用程式啟動器 65
選取應用程式 65
應用程式分類 66
變更應用程式啟動器的顯示方式 66
選擇個人設定 67
安裝附加應用程式 69
安裝附加應用程式 70
移除應用程式 71
移除 Palm Desktop 軟體 72
7 通訊類應用程式	73
短訊 (SMS) 73
短訊功能 73
開啓短訊 73
短訊設定 74

書寫及發送短訊 75
閱讀短訊 75
刪除短訊 76
彩信 (MMS) 77
開啓彩信應用程式 77
彩信的必要設置 77
彩信的主要內容 79
為彩信添加圖片 79
為彩信添加聲音文件 81
預覽、發送彩信 82
設定下載彩信的方式 83
瀏覽、回覆、轉發彩信 84
電子郵件 85
安裝電子郵件應用程式 85
安裝電子郵件程式及同步傳輸軟體 85
開啓電子郵件 86
郵件的排序及分類 88
設定功能 89
新建及發送郵件 92
瀏覽郵件 93
編輯郵件 93
刪除郵件 94
回覆郵件 94
查詢 95
瀏覽器 95
開啓瀏覽器應用程式 95
設置 96
瀏覽器設置 97
查看訊息 99
查看統計信息 99
收藏夾	100
查看收藏夾	100
編輯收藏夾	101
高速緩存	102
Cookie	103

啓用 [歷史] 查看訪問記錄	104
啓用 STK 卡 (SIM Tool Kit)	105
呼叫轉移	105
響鈴模式	106
鈴聲管理	106
8 照相庫應用程式	108
照相機的應用	108
照相	109
預覽當前所拍的照片	110
設置相框參數	112
相冊管理	112
相冊管理	113
啓用圖標模式查看圖片	114
啓用列表模式查看圖片	116
啓用傳統模式查看圖片	116
啓用幻燈形式播放圖片	117
設置播放參數	118
照片管理	118
啓用照片編輯程式	120
創建圖片 :	121
編輯現有的文件	124
9 個人信息管理應用程式	125
通訊錄	126
通訊錄主要功能	126
添加及使用通訊記錄	126
日程表	136
日程表的功能	136
開啓日程表	136
安排當天的事件	137
安排另一天的事件	138
安排整日事件	139
設定事件鬧鈴	141
安排週期性和持續性事件	143

變更週期性和持續性事件	144
變更日程表檢視	145
使用整週檢視	146
發現衝突事件	147
整月檢視	147
使用行程摘要待辦事項	148
備忘錄	150
功能介紹	150
開啓備忘錄	150
建立備忘錄	150
瀏覽記錄	152
待辦事項	154
功能簡介	154
開啓待辦事項應用程式	154
創建待辦事項	154
設定優先級	155
核對待辦事項任務	155
時鐘	160
開啓時鐘應用程式	160
時鐘	160
設定日期和時間	161
倒計時	162
秒表	164
鬧鐘	164
設置鬧鐘	164
計算器	167
開啓計算器	167
使用計算器中的按鈕	167
顯示最近的計算內容	168
導航	169
顯示 / 隱藏分類	170
查看分類與模式	171
選擇圖標模式	172
刪除應用程式	172
查看訊息	173

速記	174
開啓速記	174
10 遊戲應用程式	175
Bejeweled!	176
開始遊戲	176
珠寶遊戲的容易模式	176
珠寶遊戲的時間模式	177
遊戲勝利	178
珠寶遊戲隱藏的功能	178
大贏家	180
開始遊戲	180
遊戲規則	181
遊戲勝利	182
大贏家的隱藏功能	182
休閒魚	183
開始遊戲	183
遊戲幫助	183
遊戲模式	183
其它選項	184
休閒魚中的隱藏特性	184
保齡球	185
遊戲描述	185
遊戲得分	185
計分單實例	186
開始遊戲	186
遊戲方式	187
遊戲類型	187
紅外線遊戲	187
高分榜	188
設定	189
選道模式	189
直擊模式	189
空戰	190
開始遊戲	190

玩 Zap!2000 遊戲	190
遊戲幫助	190
11 實用工具	192
卡管理	192
開啓卡管理應用程式	192
瀏覽	192
複製	193
移動	193
刪除	194
新建文件夾	195
重命名文件	195
快捷鍵	197
開啓快捷鍵應用程式	197
英漢辭典	199
英漢辭典主要功能	199
開啓英漢辭典	199
單詞的查詢	199
單詞的語法解釋及例句	200
跳查功能	202
漢英辭典	202
開啓漢英辭典	202
12 系統應用程式	203
保密設定	204
開啓保密設定	204
設置密碼	204
更改、刪除密碼	205
遮蓋私人記錄	206
鎖定 G88	206
忘記密碼後如何恢復使用	210
標記私人記錄	211
個人設定	214
進入個人設定程式	214
G88 的個性化設置	214

設定日期、時間和時區	215
格式化日期、時間和數字	217
一般設定	218
按鈕設定	219
高級設置	220
啓動設置	221
手寫練習 2	222
通訊設定	222
連線設定	227
網絡設定	229
電話設定	232
快速字詞	232
筆尖定位	234
閃存備份管理	235
開啓數據備份應用程式	235
手動備份數據	235
自動備份數據	236
從 G88 閃存恢復數據	238
啓用卡資料	239
開啓卡資料應用程式	239
瀏覽擴充卡資料	239
重命名擴充卡	239
GSM 開關網絡連接	241
開啓 GSM 開關應用程式	241

13 交換與更新資料：HotSync® 操作 242

首次執行 HotSync 操作	242
首次 HotSync 操作	242
建立用戶檔	243
選取 HotSync 安裝選項	244
自定義 HotSync 程式設定	246
紅外同步傳輸	248
執行紅外同步操作	250
使用同步傳輸線執行同步操作	250
經由數據機執行同步操作	250

準備您的電腦	251
準備您的 G88	252
選取數據機同步操作的同步處理程式設定	254
經由數據機進行 HotSync 操作	255
通過網路執行 HotSync 操作	255
使用文件鏈	257
14 使用 Attention 管理器	258
鬧鈴提示	258
使用 [提示] 對話框界面	259
設置鬧鈴音量	259
設置鬧鈴音效	259
使用 [提示] 列表螢幕	260
閃動的鬧鈴指示器	261
認識閃動的鬧鈴指示器	261
15 附錄 A 重置 G88	263
16 附錄 B 安裝光碟	265
17 附錄 C 產品規格	275
18 附錄 D 維護及保養	277

1

安全須知

交通安全

為了您的安全，請駕車時不要使用流動電話；若要使用，請先將車停好或者盡量使用車內免提裝置通話。注意在有些地區，駕車時使用流動電話是非法的。請您仔細了解當地有關法規和法律。

將手機放在手機專用支架中，不要放在座位上或在碰撞和緊急剎車時可能造成損壞的地方。

不要將手機及部件與易燃液體、氣體或易爆物品放在同一貨倉中儲存或運輸。

對於裝有氣囊的汽車，不要將固定的或可移動的無線電設備安裝在氣囊上方或氣囊膨脹時會佔用的地方，否則，在氣囊膨脹時有可能造成嚴重的傷害。

操作環境

記住：在任何時間，任何地點都要遵循所有相關的規定和規則。在所有禁止使用手機或可能造成干擾及危險時，請聽從有關人員的指示，關閉手機。

在用手機或配件與其它設備連接前，請閱讀該設備的用戶手冊和其它資料以獲得詳盡的技術和足夠的安全指導。千萬不要連接不配套的產品！若有任何疑問，請立刻向有關廠商或有關人員諮詢。

電子設備

注意電磁波

流動電話在未撥通前會產生高頻能量，即電磁波；為避免電磁波對人體產生影響，故建議您等到流動電話接通後再聆聽。

如果在汽車的某些電子設備遮蓋不當，手機發射的高頻電磁波會影響汽車上一些電子系統，如電子注油系統、ABS 系統或噴射系統等，請向有關汽車廠商查詢相關情況。

心律調整器

- 在開機時，應保持手機和調整器之間的距離至少在 20 公分以上。
- 攜帶手機時，請勿將手機放在胸部的口袋內。
- 應使用與配帶調整器不同側的耳朵聽流動電話，以減少可能造成干擾的潛在因素。
- 如果明顯地感覺到干擾發生，應立即關機。

助聽器

某些手機可能會對一些助聽器產生干擾。如果發生這種情況，建議諮詢有關的電信業者。

其它醫療設備

高頻電磁波可能會對保護不當的醫療設備的功能造成干擾，若有疑問，可向醫生或有關醫療設備廠商諮詢。在任何有明文規定需要關機的醫院或相關場所，請關機。

有明文規定的場所

在任何有明文規定的場所，請按規定關機。

有易燃易爆物品的場所

在有可能引起火災和爆炸的地方，請關閉手機，並遵循所有文字和圖形的指示。建議您在加油站或煤氣站時關閉手機。

必須遵守在燃料庫、化工廠或進行爆破作業的地方有關禁止使用無線電設備的規定。

在有潛在爆炸危險的地區，如船甲板下面，化學制品運輸或儲藏設備，以液化石油氣（丙烷或丁烷）為燃料的汽車附近，空氣中含有化學物質或微粒（如麵粉廠）的地區以及通常建議關閉汽車引擎的地區，請關閉手機。

飛機上

根據有關規定，在飛機上禁止使用流動電話。

登機前，請關閉手機。在飛機上使用流動電話，可能會擾亂飛機的通訊系統，對飛機的操作產生危險。如果要啓用流動電話的其它功能請務必關閉 GSM 網絡。

不遵守有關規則會導致終止有關人員的流動電話服務，或被追究法律責任，或二者兼有。

注意： 以上文字中的關機指關閉本機 GSM 系統，通常情況下，關閉 GSM 系統後，可以繼續使用其他功能。

2

G88 簡介

通過使用您的 G88，您可以輕鬆安排會議和約會，記錄他人的姓名和個人資料，可以通過待辦事項，來查看工作或私人事務。G88 更具有電話、短訊、彩信、電子郵件和瀏覽器等多項通訊功能。

當熟悉了 G88 的按鍵與操控之後，使用 HotSync[®] 技術將您的流動電話與 Palm Desktop[™] 軟體之間進行資料同步（交換與更新）。當您熟悉了 G88 的基本功能後，接着您就可以輕鬆進行以下操控：

- 詳細輸入您所有的行程到日程表中並可通過日、週或者月來分類查看，亦可以通過設定鬧鈴來提醒您某件重要事項。
- 在通訊錄中儲存您所有聯絡人的姓名、地址、電話號碼和其它詳細資料，以方便您隨時查詢。
- 將您要完成的事務加到待辦事項中，把事務區分優先次序，那樣就不會忽略，並可以加上一個預備完成的日期。
- 為了確保不會遺失重要的資料，需將您的數據與電腦通過 Palm Desktop 進行同步備份資料或者通過 G88 內置的 [數據備份] 程式進行資料備份。定制和設定不同的安全級別以阻止其他非法用戶查看您 G88 上的內容。
- 撥打電話，發送和接收短訊 / 彩信 / 電子郵件以及瀏覽互聯網。
- 拍攝和編輯照片。

基本配置：Windows 系統

安裝與執行 Palm Desktop 軟體，您的電腦系統必須符合下列要求：

- Windows 98/NT/2000/XP
- 20 MB 可用硬碟空間
- 至少 8 MB RAM，建議使用 16 MB 以上 (Windows XP 需要 64 MB)

- VGA 顯示器或更高等級 (Quick Tour 快速教學需要 256 色影像顯示能力。若要達到最好的顯示效果，請使用高彩 16 位元模式)
- CD-ROM 光碟機 (您也可以從 <http://www.palmone.com/intl> 下載 Palm Desktop 軟體)
- 滑鼠
- 一個可用的 USB 連接埠

此外，最好還能配備下列設備：

- 調製解調器
- 跟 Windows 兼容的打印機

機身配置

前部外觀及按鍵說明

1. 揚聲器
2. 信號 / 電池指示燈
無指示燈 - 無 SIM 卡 / GSM 關閉 / 無網絡
綠燈閃爍 - GSM 網絡開啓
綠燈長亮 - 網絡斷開
綠燈快閃 - 來電
紅燈 - 充電中
3. 返回導航 / 退出
長按 - 相當於返回導航
短按 - 退出當前界面
4. 通話鍵
撥打電話或者接聽來電，在其它應用程式按此鍵亦可進入 [電話] 程式界面
5. 清除鍵
刪除 / 清除光標前的數據，相當於退格鍵
6. 應用程式按鍵
快速打開您所設定的應用程式 (默認為相機)，您可在 [個人設定] 的 [按鈕設定] 中變更設定



7. 結束通話鍵

結束通話或者拒聽來電

8. 導航鍵（上 / 下 / 左 / 右 / 確定）

幫助您在應用程式中進行上 / 下 / 左 / 右 / 確定等選項操作

9. 鍵盤

待機狀態下，滑出鍵盤可以進入 [電話] 程式界面；當 G88 處於文字編輯狀態時，滑出鍵盤可以用鍵盤輸入資料或者指令

Graffiti 手寫區圖示說明

1. 背光控制按鈕

彈出螢幕背光控制框。您可以根據所處的環境調整螢幕的光亮度

2. 導航主界面

在任何情況下，點觸該按鈕均會回到導航主界面

3. 功能選項

開啓應用程式下拉菜單

4. 字母鍵

顯示英文字母鍵盤

5. 對比度控制按鈕

彈出螢幕對比度控制框；您可以根據所處的環境調整螢幕的對比度

6. 應用程式圖標

快速打開您所設定的應用程式（默認為計算器），您可在 [個人設定] 的 [按鈕設定] 中變更設定

7. 查找按鈕

啓動查找按鈕可以查找您保存在 G88 中的相關資料

8. 數字鍵

顯示數字鍵盤

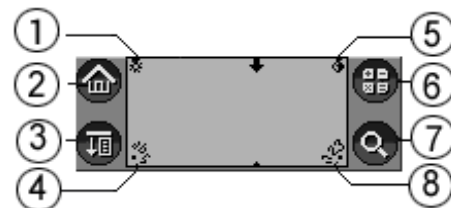

底部和頂部外觀及按鍵說明

1. 攝像鏡頭



2. 電源開關

開啓 / 關閉 G88。按下該按鍵：

短按 - 在使用過程中或待機狀態下，短按可開啓 / 關閉螢幕

長按 - 在 G88 完全關機狀態下，長按可以同時打開 GSM 及 PDA

長按 - 在使用過程中或待機狀態下，長按會出現對話框，讓您選擇執行何種開啓 / 關閉操作：

當 GSM 為關閉狀態時，對話框選項為“關閉所有 (GSM+PDA)”和“GSM 開啓”；當 GSM 為開啓狀態時，對話框選項為“關閉所有 (GSM+PDA)”和“GSM 關閉”

如果您不作任何選擇，則長按兩秒後會自動關閉 GSM 及 PDA

3. 天線

4. 通用連接端口

通用端口可以用於連接同步傳輸線及充電器；該通用端口還可以連接其它的外部設備

5. 控觸筆插槽

從機身側槽抽出 / 插入觸筆

側面外觀及按鍵說明

1. 耳機孔

2. 音量調節 (-/+)/ 快捷鍵

- 在通話的過程中可以滑動該按鈕調節音量大小；

- 在待機狀態下，按 [上] 鍵進入第一組快捷程式，按 [下] 鍵進入第二組快捷程式（請參閱第 11 章“實用工具”中“快捷鍵”部分）。

3. 重置按鈕

重置 G88 系統

4. 紅外線傳輸端口

5. 觸控筆

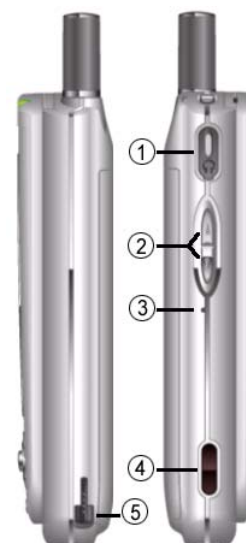

SIM 卡

在啓用通訊功能前，如撥打電話、收發短訊 / 彩信 / 電郵、上網等，用戶必須先插入 SIM 卡。

插入 SIM 卡

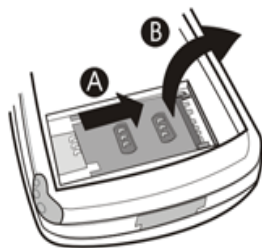

1 在 G88 背面，向上按動卡鎖，取出電池，然後向右輕推卡槽將其打開。

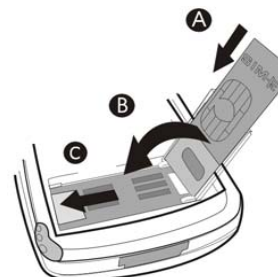

2 將 SIM 卡放入卡槽內，向下放回。請確保斜角位置于右下方，並將卡上的金屬觸點面向 G88 連接器。

取出 SIM 卡：

打開 G88 將 SIM 卡從卡槽中輕輕取出。

電池充電

為確保電池達到最佳性能，建議第一次充電時間在 12 小時以上。具體充電方法如下：

1. 將充電器的連接線接頭，有箭頭標記面朝上，連接到 G88 底部插孔。
2. 將充電器電源插頭插入主電源插座，此時電池指示條會顯示為正在充電圖標。
3. 持續充電大約 120 分鐘即可充滿。
4. 充電完畢後，先中斷充電器電源，然後中斷 G88 與充電器的連接。

請先按緊充電器兩旁按鈕，再連接 / 拔出 G88 底部

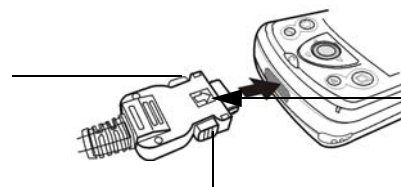

連接充電器與 G88 底部，箭頭標記面朝上

注意：

- 為讓 G88 運作達到最高的效率，只可使用 G88 制造商認可的電池、充電器以及其它配件。違反本 G88 的任何認可或保固條款，將會造成不必要的損失。
- 當電池完全耗盡或者取下電池時，用戶所建立的資料及信息將會在五分鐘內丟失，為了防止斷電時造成的數據丟失，G88 提供兩種方法進行數據備份：
 - 可以使用 Palm Desktop 同步軟體將資料備份到 PC 機上，當發生意外情況時可以通過該同步軟體將資料還原到 G88 上（請參閱第 13 章“交換與更新資料：HotSync[®] 操作”部分）。
 - 通過 [數據備份] 把數據備份到 G88 的“閃存記憶體”中，“閃存記憶體”在斷電的情況下也不會丟失資料。當有意外發生時，您可以利用 [數據備份] 程式將資料還原到 G88 中（請參閱第 12 章中“閃存備份管理”部分）。
- 取出電池時，請先關閉 GSM（請參閱第 3 章“啓用電話功能”部分）
- 裝入或取出電池時，請確保充電器與 G88 斷開。

點觸操作

就像用滑鼠在電腦螢幕上點選物件一樣，使用觸筆在 G88 上點觸物件，是使用 G88 最基本的操作方式。

注意： 請使用觸筆的筆尖點觸 G88 的螢幕，絕對不可以使用一般的原子筆或鉛筆、甚至其它尖銳物體在 G88 的螢幕上書寫。如果您不小心丟失了觸控筆，請與客戶服務專線聯繫。

在開機狀態下，您可以點觸 G88 的螢幕來執行許多工作，例如：



- 開啓應用程式
- 選擇功能選項菜單
- 進行查詢操作
- 選取對話框中的選項
- 開啓螢幕鍵盤

就像您在電腦上可以拖曳滑鼠選取文字或移動物件一樣，您也可以拖曳觸筆選取文字；此外，您還可以使用觸筆拖曳滾動條。

開機並校正螢幕

在第一次開啓 G88 時，螢幕上會出現設定步驟說明，其中包括螢幕校正。校正處理會將 G88 內部的電路裝置與觸控感應螢幕正確對應，於是當您點觸螢幕上圖標的中心後，G88 就能夠精確偵測出您要執行的工作。

校正螢幕：

1. 點觸 [應用程式] 主圖標 ，再點觸 [個人設定] 圖標 。
2. 點觸螢幕右上角的下拉選單，選擇 [筆尖定位]。
3. 按螢幕上的步驟，點觸指定的區域。

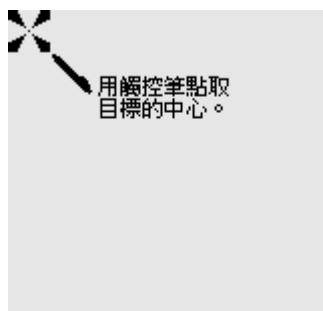

語言選擇

校正螢幕後，您要選擇語言種類

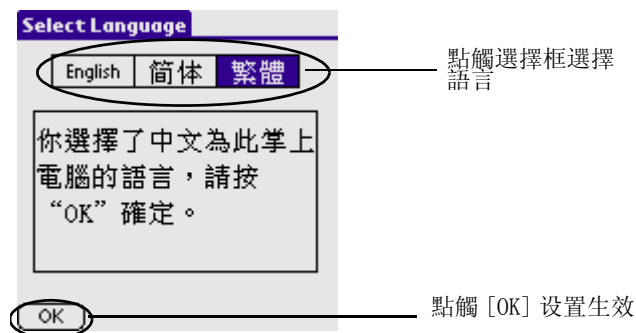

注意： 一次只能選擇一種語言，如果需要重新選擇語言，請在 [個人設定] 程式中，進入到 “中文系統” 選項進行重新設置。或者將系統重置到出廠設定以重新選擇語言（如何將系統重置到出廠設定，請參閱第 15 章附錄 A）。

調整螢幕的背光

可根據不同環境的光亮程度來調整螢幕的背光。

調整 G88 螢幕的背光：

1. 開啓您的 G88。
2. 點觸手寫輸入左上角的圖標，彈出螢幕背光調整框。

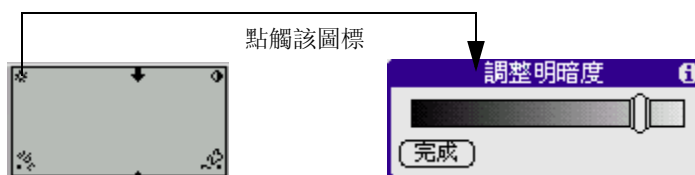

3. 執行下列其中之一：
 - 若要大幅變更背光設定，請將調整鈕向左或向右拖曳；
 - 若要小幅變更背光設定，請點一下調整鈕的左邊或右邊；
 - 您也可以使用前方面板上的 [向上 / 向下] 鍵調整背光設定。

調整螢幕的對比度

可根據不同環境的光亮程度來調整螢幕的對比度。

調整 G88 螢幕的對比度：

1. 開啓您的 G88。
2. 點觸手寫輸入右上角的圖標，彈出螢幕對比度調整鈕。

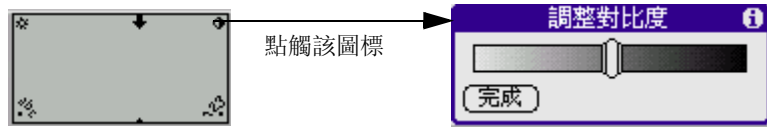

3. 執行下列其中之一：
 - 若要大幅變更對比度設定，請將調整鈕向左或向右拖曳；
 - 若要小幅變更對比度設定，請點一下調整鈕的左邊或右邊；
 - 您也可以使用前方面板上的 [向上 / 向下] 鍵調整對比度設定。

開啓應用程式

在應用程式主界面開啓任何安裝在 G88 上的應用程式。

提示： 當您按 [應用程式] 按鈕時，將立即出現您所設定的程式。

除了方便您開啓應用程式外，應用程式主界面亦同時顯示當前時間、電池容量和應用程式的類別。

開啓一個應用程式：

1. 點觸 [應用程式] 主圖標 ；



2. 點觸您想開啓的應用程式的圖標。如果在您的 G88 上安裝了許多應用程式，您可以點觸滾動條來瀏覽所有可用的應用程式。

提示： 1、在英文系統 All 類別下，可通過在 Graffiti（手寫輸入）區域寫下應用程式名字的第一個字母來快速查找對應的應用程式。應用程式啟動器會移動到以該字母為首的應用程式。2、點觸 [應用程式] 主圖標可以切換不同的程式類別，方便歸類查找。

應用程式主界面

G88 包含以下界面元素：

- **功能選項** 含有應用程式特定的指令集，但並非每種應用程式都有功能選項。

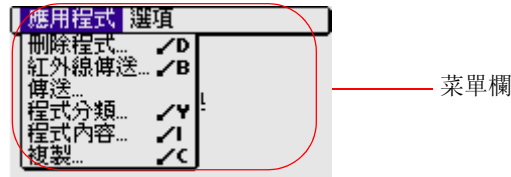

- **指令工具列** 您可以點觸圖標選取指令，或立刻在 Graffiti（手寫輸入）區域寫下對應的指令字母啟動某個命令，而不用在功能選項中選擇。指令工具列會依據現在螢幕上進行的操作，顯示相關的功能選項指令。

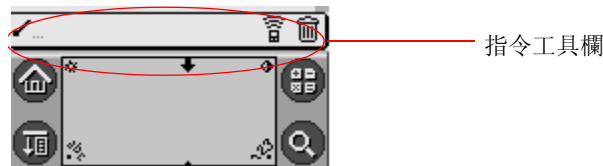

- **指令按鈕** 點觸按鈕可以執行按鈕上的指令。指令按鈕一般會出現在對話框中，以及應用程式螢幕的底端。



- **圖標** 點觸圖標，可以開啓應用程式和功能選項、計算器以及在您所有資料中搜尋文字。

圖標

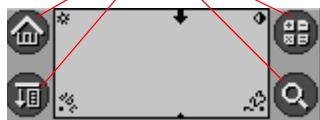

- **abc** 在手寫輸入點觸 [abc] 下方的黑點，可以啓動字母鍵盤。



- **123** 在手寫輸入點一下 [123] 下方的黑點，可以啓動數字鍵盤。



- **中文手寫輸入框** 在中文手寫輸入框可以輸入中英文、數字、標點符號和特殊符號。中文手寫輸入框提供多種中文輸入法。



- **選取框** 當選取框中出現核取記號時，表示對應的選項是啟動的。如果選取框中是空白的，點一下選取框可以加入核取記號；如果選取框已經被核取，點一下選取框可以移除核取記號。

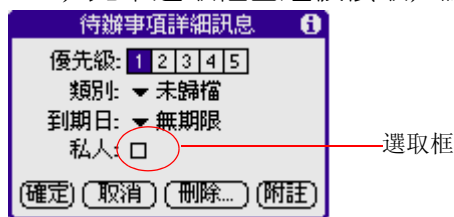

- 點觸三角形按鈕，彈出下拉列表，您可以選擇您所需要的選項。

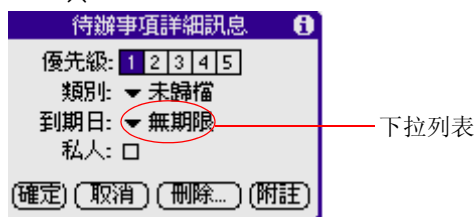

- 當程式界面為Palm的標準風格時，點觸[向上/向下]箭頭或者拖曳滾動條，可以顯示上一頁/下一頁的內容。



- 當程式界面為“掌上電腦”風格時，點觸[向前/向後]箭頭，可以顯示螢幕上一筆與下一筆程式類別選項。

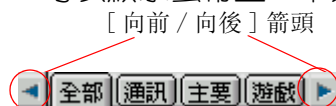

- 在文本輸入區域您可以輸入您的文本信息



啓用功能選項與功能選項指令

G88 上的功能選項很好使用，只要熟悉一種應用程式的功能選項，您就可以在所有其它應用程式中以同樣的方式使用功能選項。功能選項與手寫指令根據當前使用的應用程式和範圍的不同而有所區別。例如在 [備忘錄]，備忘錄列表螢幕和編輯螢幕的功能選項都有所不同。

每個應用程式的功能選項指令在相應的章節都有圖解說明。

大多數的功能選項指令都有一個相對應的手寫輸入指令快捷鍵，類似我們一般在電腦上用來執行指令的鍵盤快捷鍵。指令的快捷鍵字母就在指令名稱的右邊。使用手寫輸入指令快捷鍵時，功能選項必須已關閉。

開啓功能選項：

1. 執行下列其中之一：
 - 開啓一個應用程式，例如 [備忘錄]，點觸 [功能選項] 主圖標 ；再從功能選項中選擇您所需要的指令。
 - 點觸螢幕頂端的反白標題區域（計算器應用程式沒有反白標題區域），然後選擇您所要的指令。
 - 在手寫輸入從左下角到右上角拉一條斜線，可彈出指令工具列。指令工具列只會出現大約兩秒。



點觸代表相應指令的圖標，或者在 [手寫輸入] 輸入指令筆法。例如，若要選擇 [編輯] 功能選項中的 [全選]，請先畫下指令筆法，然後再寫 [s]。注意：指令模式啟動的時間很短，所以您必須立即點一下圖標，或立即寫下指令字母，才能執行功能選項指令。如果輸入指令筆法超過三秒，那您就需要重新輸入（指令筆法請參照第 4 章 [信息輸入] 部分）。

在線提示

在 G88 中，許多對話框的右上角都有線上 Tips（提示）圖標，線上提示包含了預先解答您可能會在對話框中遇到的問題、提供使用對話框的快速鍵，或提供您其它有用的資訊。

顯示在線提示：

1. 點觸提示圖標（對話框右上角的小寫字母 i）。

在閱讀完提示之後，點觸 [完成]。



輸入資料

有四種方法可以輸入資料：

- 使用螢幕鍵盤；
- 使用 Graffiti（手寫輸入）書寫；
- 使用連接至通用連接端口的外接式鍵盤；
- 將資料輸入到 Palm Desktop 中，然後與您的 G88 同步。

如需詳細資訊，請參閱第 4 章中 [信息輸入] 部分。

Palm Desktop 軟體

Palm Desktop 軟體中包含了和 G88 中相同的主要應用程式：日程表、通訊錄、待辦事項和備忘錄。加上內建的 HotSync 技術，您就可以將 G88 與桌上型電腦中的資料完全同步。

建議您養成備份資料的習慣，以防 G88 中的資料因意外而毀損。經過同步處理後，在 G88 或 Palm Desktop 軟體中所做的資料變更，會同時在兩個地方各儲存一份。

使用 Palm Desktop 軟體，您可以：

- 在電腦上使用 G88 的應用軟體。Palm Desktop 軟體中有一份與 G88 一模一樣的日程表、通訊錄、待辦事項和備忘錄應用程式，所以您可以在這裡檢視、輸入與修改儲存在 G88 中的資料。
- 使用 HotSync 技術備份儲存在 G88 中的資料，並且與 Palm Desktop 軟體中的資料進行同步化。只需要一個最簡單的同步化步驟，就能確保您的資料永遠保持在最安全與最新的狀態。如需詳細資訊，請參閱第 13 章 [[交換與更新資料：HotSync® 操作](#)]。
- 導入與導出資料，讓您可以將其它電腦應用程式中的資料，傳輸至日程表、通訊錄、待辦事項和備忘錄中。如需詳細資料，請參閱第 4 章 [[信息輸入](#)]。
- 使用任何打印機打印日程表、通訊錄、待辦事項和備忘錄中的資料。

連接 HotSync 傳輸線

連同 G88 一起售出的 HotSync 傳輸線，可以通過內建的 HotSync 技術幫您將 G88 與 Palm Desktop 中的資料同步。

連接 HotSync (同步處理) 傳輸線：

首先關閉您的電腦，然後將傳輸線 PDA 端的插口插入 G88 的通用連接口，而另一端的序列埠就插入電腦后面板的端口中。

安裝 Palm Desktop 軟體

下面的步驟說明會引導您安裝 Palm Desktop 軟件，安裝之後，請參閱 Palm Desktop 軟體中的線上說明、Palm Desktop 軟體中的 Quick Tour (快速教學) (僅適用於 Windows 使用者)。

為了確保 Palm Desktop 軟體的安裝正確而且不被中斷，在安裝之前請先完成下列步驟：

- 關閉電腦電源，將 HotSync 傳輸線連接至電腦。

- 如果您需要從軟盤中安裝(而不是從產品盒中所帶的CD安裝),請確保原 Palm Desktop 的軟盤的寫保護已開啓,備份這些軟盤,當備份完後,使用這些備份的拷貝進行安裝,然後把軟盤放到安全的地方。請參考您的電腦的使用或操作說明,來獲取鎖定及複製的相關信息。
- 千萬不要直接將 Palm Desktop 軟體檔案複製到電腦硬碟上,必須經過安裝程式將檔案複製到正確位置,並進行解壓縮程式,軟體才能正常使用。

安裝 Palm Desktop:

1. 關閉所有執行中的應用程式,包括 Microsoft Office 等開機時自動執行的軟體,並且關閉任何病毒掃描程式。
2. 將 Palm Desktop 軟體 CD 放入電腦光碟機中。
3. 當 Palm Desktop 的安裝界面出現後,點觸 Install (安裝) 按鈕開始安裝軟體。
4. 遵循螢幕指示完成安裝,在安裝過程中,可能會要求您將 G88 與傳輸線連接。
5. Palm Desktop 安裝完畢後,請繼續安裝 Palm Desktop 的附屬應用軟體 Album Desktop 和 Conduits。

3

啓用電話功能

啓用電話

1. 開啓 GSM。

在啓用電話功能前，請確保正確安裝 SIM 卡並且打開 GSM。若 GSM 未打開，請選擇以下任一方法打開 GSM：

- 長按電源開關打開 [開關] 列表，點觸 [GSM 開啓] 打開 GSM。



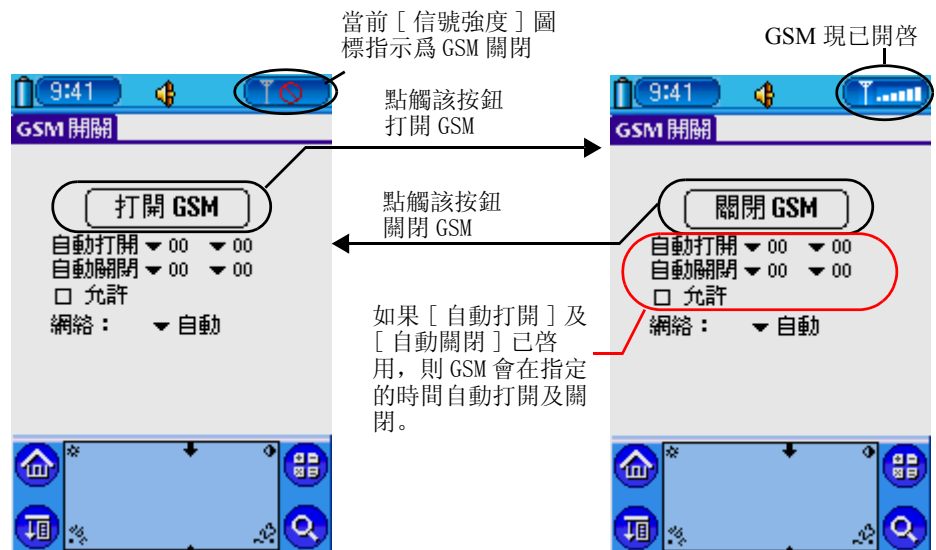

- 在程式導航界面點觸 GSM 程式圖標 ，然後點觸 [打開 GSM] 以開啓 GSM。



2. 打開電話程式。

有以下三種方法打開電話程式：

- 按下 G88 面板上的 [通話鍵] 
- 在退出導航模式下，點觸 [應用程式] 主圖標 ，從螢幕右上角的下拉菜單中選擇 [通訊]，然後點觸 [電話]  程式圖標。
- 從 G88 底部滑出鍵盤（不適用於編輯狀態下）。

網絡選擇

當啓動電話功能時，它會自動搜尋最合適的網絡。如果您想切換到另外一個網絡，請按以下步驟進行操作：

1. 點觸 [應用程式] 主圖標 ，然後點觸 [GSM 開關] 程式圖標



2. 點觸網絡下拉菜單以選擇 G88 搜尋網絡的方式：

- 如果選擇了 [自動]，則會自動搜尋最合適的網絡並進行連接。
- 如果選擇了 [手動]，則會搜尋並列出當前範圍內可用的網絡，然後點觸一個網絡以進行連接。



撥打電話

1. 選擇以下任一方法輸入要撥打的號碼：
 - 按機身上的數字鍵盤輸入號碼。



- 點觸螢幕上的虛擬鍵盤輸入號碼。



2. 按下 [通話鍵] 撥出所輸入的號碼。
3. 完成通話後，按 [結束通話鍵] 結束通話。

除了使用數字鍵盤輸入號碼外，還可直接調用 [通訊錄] 及 [速撥] 的號碼。

如何從 [通訊錄] 中導入號碼：



1. 在電話主界面，按下機身上的 [向下] 導航鍵以進入 [通訊錄] 的檢索界面。

2. 點選所需號碼後，按下 [通話鍵] 可以直接撥出該號碼。
3. 還可以點選所需號碼，然後點觸 [選擇] 按鈕，該號碼就會出現在電話主界面，按下 [通話鍵] 撥出該號碼。



如何從 [速撥] 中導入號碼：



1. 在電話主界面，按下機身上的 [向上] 導航鍵以進入 [速撥] 的檢索界面。
2. 點選所需號碼後，按下 [通話鍵] 可以直接撥出該號碼。

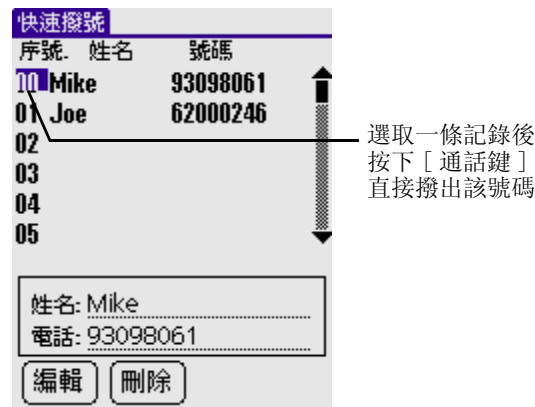

如果在 [速撥] 檢索界面中沒有記錄，您可立即創建一條新記錄或從 [通訊錄] 中導入記錄。

如何在 [速撥] 檢索界面中創建一條新記錄：

1. 點觸任一空白記錄以顯示訊息框。

2. 點觸 [編輯] 按鈕，輸入需要的訊息，完成後點觸 [完成]。

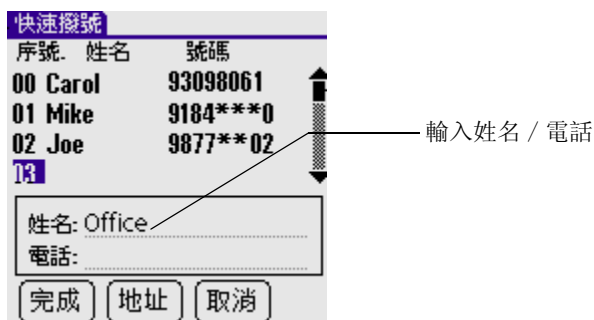

如何從 [通訊錄] 中導入一條記錄:

1. 點觸任一記錄後點觸 [編輯]。
2. 點觸 [地址] 跳到 [通訊錄] 的檢索界面。
3. 選擇一條記錄，然後點觸 [粘貼]。



接聽來電

當有電話呼入時，呼叫者的姓名及其號碼會顯示在螢幕上，若來電者未被加入到 [通訊錄] 中，則只顯示來電號碼。如果您已在 [通訊錄] 中賦予呼叫者一張指定圖片或響鈴，他（她）來電時，即可看到該圖片和聽到個性化的鈴聲。

注意： 來電顯示功能需要網絡支持，並需申請開通，如有疑問，請諮詢當地網絡供應商。



接聽來電：

- 按下 [通話鍵]  或者點觸  接聽來電。
- 按下 [結束通話鍵]  或者點觸  拒聽來電。
- 從 G88 底部滑出鍵盤接聽來電；如果在來電前，您已拉出滑動鍵盤，則可通過關合鍵盤拒聽來電。

通話中

當呼叫建立後，您可通過螢幕底部的一系列按鈕進行其它的操作：



系統圖片: 如果您在通訊錄中沒有設置聯繫人的相片, 則撥打 / 接聽該聯繫人的電話時, 會顯示系統圖片。

當有新來電時, 點觸 [保持] 按鈕以暫停當前通話並接聽新來電。

在通話過程中, 按 [靜音鍵] 以屏蔽自己的聲音, 再次點觸該鍵恢復通話。

DTMF (dual tone multi frequency) 即為您按下普通電話數字鍵時所產生的用來返回到電話公司的訊號。該訊號用以控制應答機和其它設備組件。點觸該按鈕以顯示 DTMF 鍵座。

點觸該按鈕以暫停當前通話並進行新的呼叫。

注意: 僅當您訂購的電信服務支持三方或多方通話時, 以上所描述之功能才可使用。

電話的其它相關功能

在電話程式主界面可以使用導航條快速進入電話的其它相關功能:



1. 在待機狀態下, 按下 G88 面板的 [輸入] 鍵以顯示功能列表。



切換到 [呼叫轉移] 設定界面

切換到 [響鈴模式] 設定界面

切換到 [插入 IP 號碼] 列表界面

切換到 [插入國際代碼] 列表界面

將當前螢幕的電話號碼作為一條新記錄保存到 [通訊錄] 中

2. 選擇您所需要的功能：

存儲到 [通訊錄]

點觸該按鈕將號碼輸入欄中的號碼作為一條新記錄保存到 [通訊錄] 中。



呼叫轉移

若您要確保無法接聽的來電能被妥善處理，可使用 [呼叫轉移] 將來電轉移到另一臺電話中。

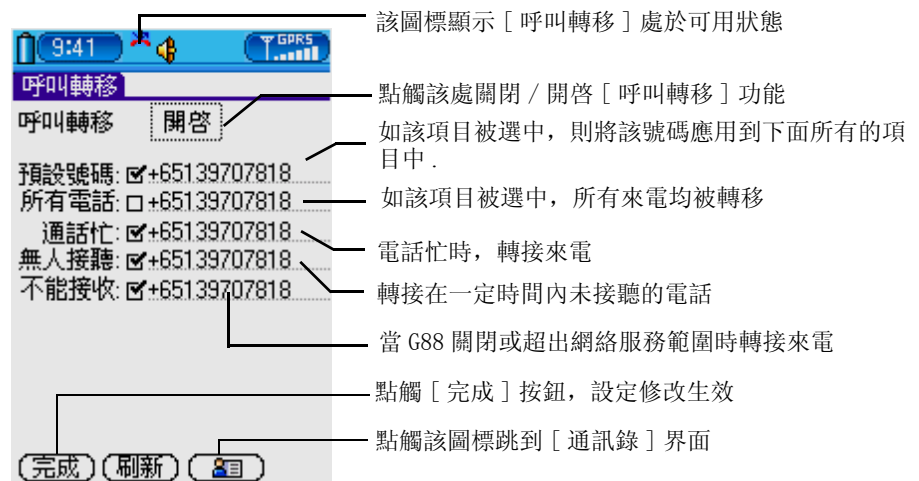

插入國家區號

快速進入 [國際區號] 列表。

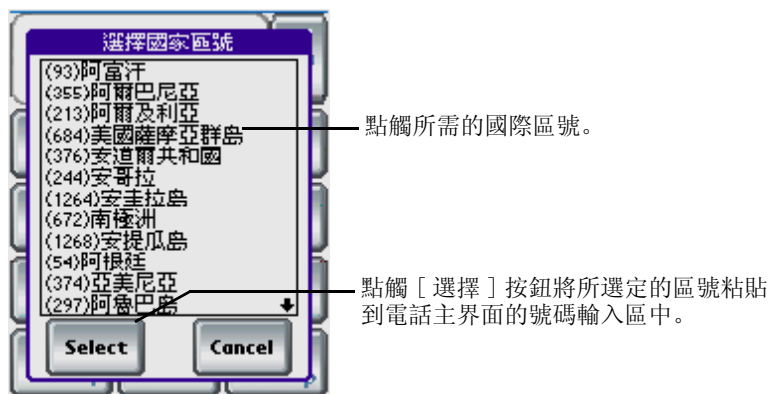

插入 IP 號碼

快速進入 [IP 號碼] 列表。

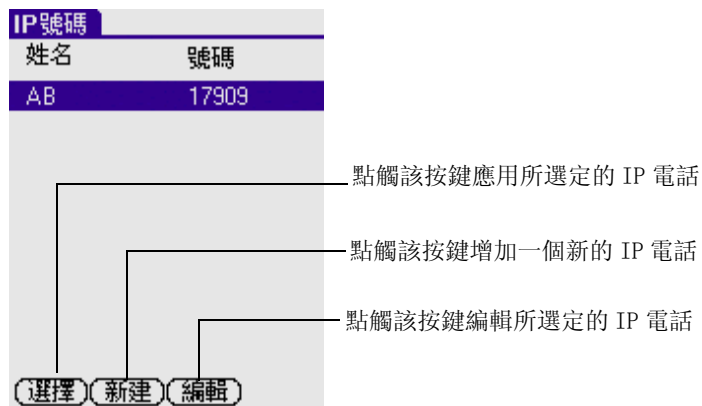

響鈴模式

點觸 [響鈴模式] 鍵進入到鈴聲設定界面。

或者，您可點觸螢幕頂端狀態欄中小喇叭圖標  進入到鈴聲設定界面。

您也可以通過點觸 [應用程式] 主圖標 ，然後點觸 [響鈴模式] 程式圖標進入到鈴聲設定界面。

使用不同的鈴聲設置以適應您當前所處的環境。

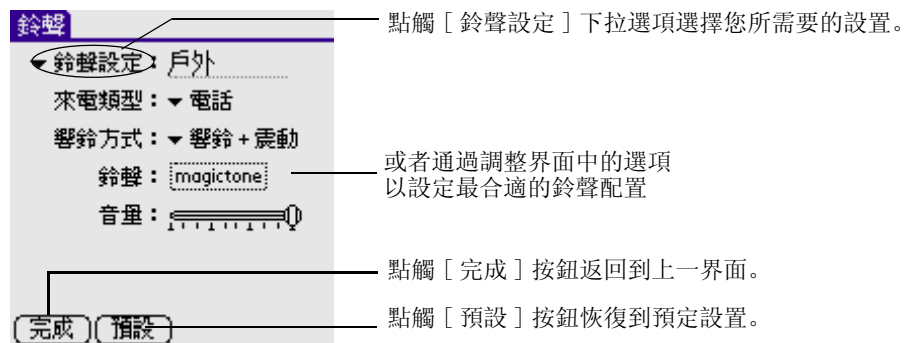

通話記錄

在待機狀態下，按下 [通話鍵] 以打開 [通話記錄] 界面，未接 / 已接 / 已撥的電話會在螢幕中顯示出來。點觸相關的類別分頁以只列出未接、已接、已撥的通話記錄，或者列出所有的通話記錄。



通話設定

如何設置通話設定：

1. 在待機狀態下，點觸 [功能選項] 圖標。
2. 在 [電話] 的下拉菜單中選擇 [電話設置]。

若您想在通話過程中接聽一個新來電，您必須啓用 [呼叫等待] 服務。

您可以通過該項選擇 [網絡]、[顯示] 或 [隱藏]，以設定來電號碼是否顯示。

點觸 [完成] 設置生效

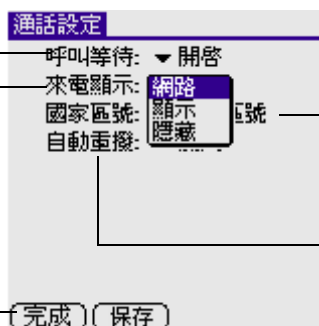

國家區號有兩種顯示方法。只顯示區號或在區號前加一個 “+” 號。

若 [自動重撥] 功能已開啓，則當信號遇忙時，您所撥出的電話將會在幾秒內進行自動重撥。

電話保密設置

您可以通過以下幾種方法防止他人盜用您的電話。通過這些方法來保護 SIM 卡以及電話號碼等資料。

進入電話保密設置界面：

1. 在電話程式主界面，點觸 [功能選項] 圖標 。

2. 在 [選項] 下拉菜單中選擇 [密碼]。



密碼

本功能僅限於保護您在許可協議內的內容。若您更換了 SIM 卡，則 G88 仍將支持新的 SIM 卡。

若您啓動了 [密碼] 功能，則您需要設定一個 PIN(Personal Identity Number) 碼 (4-8 位)。PIN 碼一旦設定，每次開機時必須輸入該 PIN 碼。

如果三次均輸入不正確的 SIM 卡 PIN 碼，會使 SIM 卡被鎖定。若要解鎖，您必須聯繫您的網絡服務商以獲取 SIM 卡的 PUK 碼。如果您十次都不能正確輸入 PUK 碼，那麼 SIM 卡就會被永久鎖定即需要更換。如發生這種情況，在 SIM 卡中的所有資料都會丟失，您需要購買一張新的 SIM 卡。

呼叫限制

本功能可讓您對特定類別的呼叫或來電進行限制。若要啓動本功能，您首先要設定一個限制號碼。

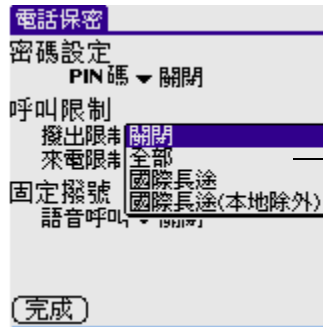

- **關閉** 禁止所有呼叫限制功能
- **全部** 禁止所有撥出電話
- **國際長途** 禁撥國際長途
- **國際長途(本地除外)** 指除撥打本地電話外的所有長途

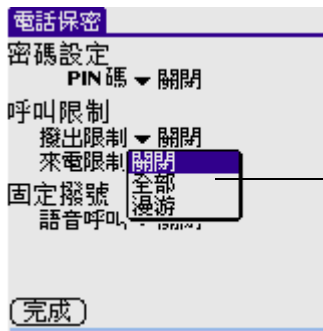

來電限制

- **關閉** 接聽所有來電
- **全部** 禁止所有來電
- **漫遊** 國際漫遊時禁止所有

固定撥號

[固定撥號] 是呼出限制的一種方法。它要求在 SIM 卡內保存固定的號碼。並且僅允許對某些保存在 SIM 卡內的號碼進行呼出設定。被固定的號碼將由您所設定的 PIN 2 碼進行加密。

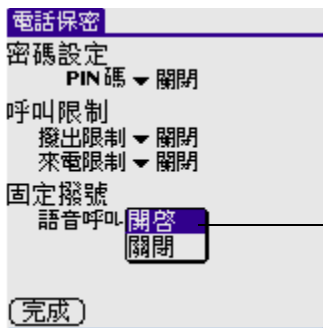

- 點觸 [開啓] 該功能打開
- 點觸 [關閉] 該功能關閉

電話會議

[電話會議] 是指一個由兩名以上成員共同建立的呼叫。在一個會議中，所有成員可以在同一時間互相聽到對方的聲音。

建立一個電話會議

若要建立一個電話會議，您必須有一個正在通話中的電話和一個等待中的電話。

1. 當您正在與 B 通話，按下 [新呼叫] 按鈕呼叫成員 C。若 C 成功連接，則 B 會被自動切換到等待隊列。

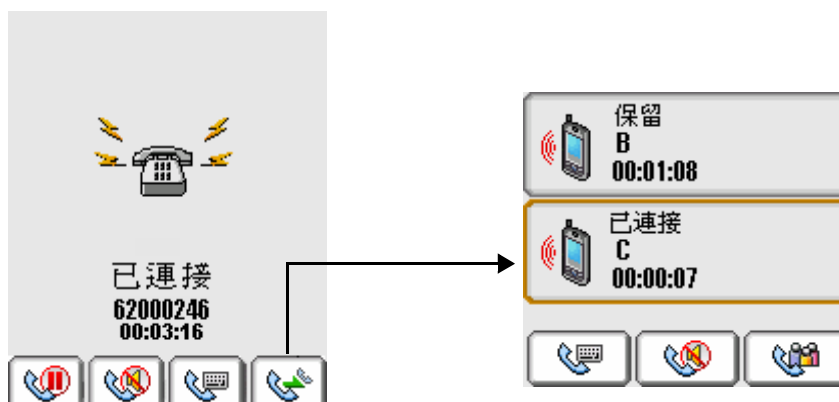

2. 在螢幕底部點觸 [會議] 按鈕，則在等待隊列中的電話將被加入到一個電話會議中。

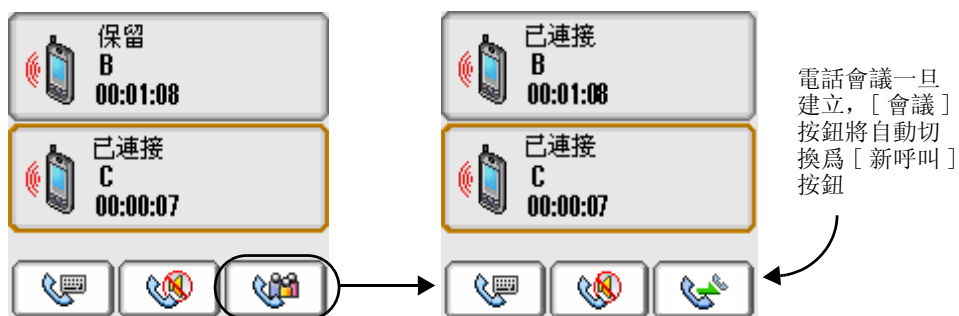

添加新成員到電話會議中

1. 在電話會議過程中，在螢幕底部點觸 [新呼叫] 按鈕對您想將其添加到當前電話會議的人進行呼叫。

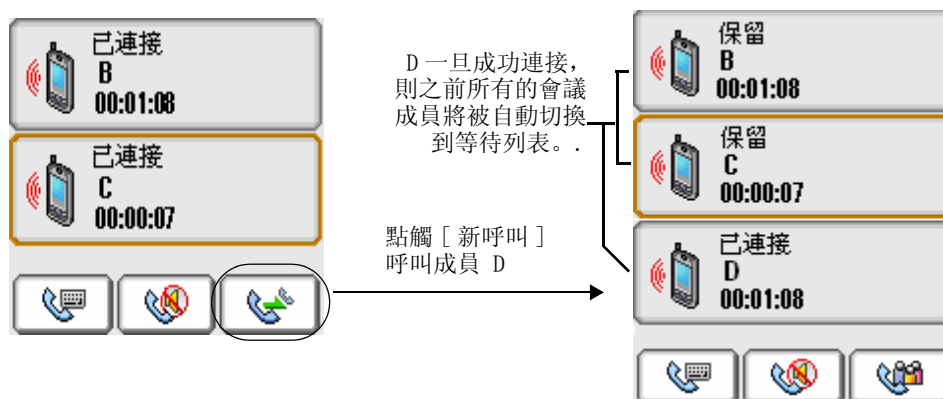

2. 現在點觸 [會議] 按鈕將 D 加入到當前的電話會議中。

與特定與會者進行私人通話

1. 在電話會議過程中，點觸某一您想與其進行私人通話的與會成員。
2. 點觸主菜單圖標，然後在 [功能選項] 下拉菜單中選擇 [私人通話]

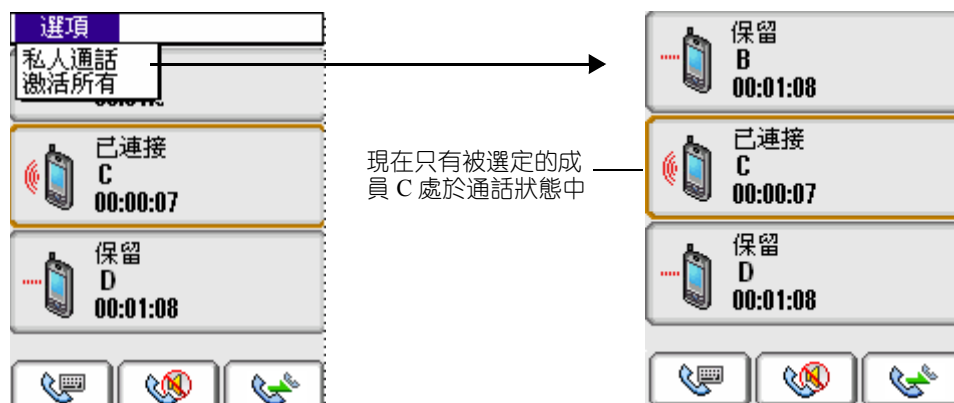

若要結束與 C 的私人通話並恢復電話會議，只要選擇 [功能選項] 下拉菜單中的 [激活所有] 即可。

4

信息輸入

在 G88 螢幕上的 Graffiti 2 (手寫輸入) 區域，您可以使用觸控筆手寫輸入資訊。亦可以使用螢幕鍵盤或者電腦鍵盤輸入資訊。還可以從其它應用程式導入資訊。

啓用螢幕鍵盤

當您需要在 G88 中輸入文字或數字時可以開啓螢幕鍵盤輸入。

使用螢幕鍵盤

當系統語言設置為 *English* 時：

1. 開啓任一應用程式（例如通訊錄）。
2. 點觸任一記錄，或者點觸 [新增]。
3. 通過以下任何一種方式開啓字母鍵盤或數字鍵盤：
 - 點觸 G88 手寫區域中的 [abc] 開啓字母鍵盤。
 - 點觸 G88 手寫區域中的 [123] 開啓數字鍵盤。



提示： 有一些字母有兩種不同的筆法形狀，您可以選用您最容易書寫的方式。



4. 點觸需要的字母和數字；然後點觸 [完成] 按鈕輸入。

當系統語言設置為簡體中文時：

1. 開啓一個您需要輸入數據的應用程式。
2. 在手寫區域點觸代表字母 / 數字鍵盤的“abc”圖標或“123”圖標。



3. 若要把缺省的“筆劃”輸入法切換到其它輸入法，則點觸  顯示輸入法列表並進行選擇。

4. 點觸適當的鍵符組合輸入中文。

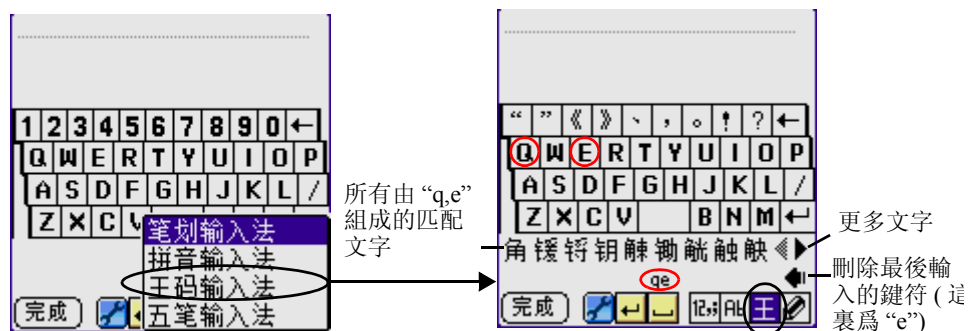

5. 當您點觸螢幕鍵符時，相應鍵符所匹配的文字欄就會顯示在螢幕鍵盤下面。點觸適當的文字輸入到內容欄，然後會顯示出聯想字詞讓您選擇以提高輸入速度。

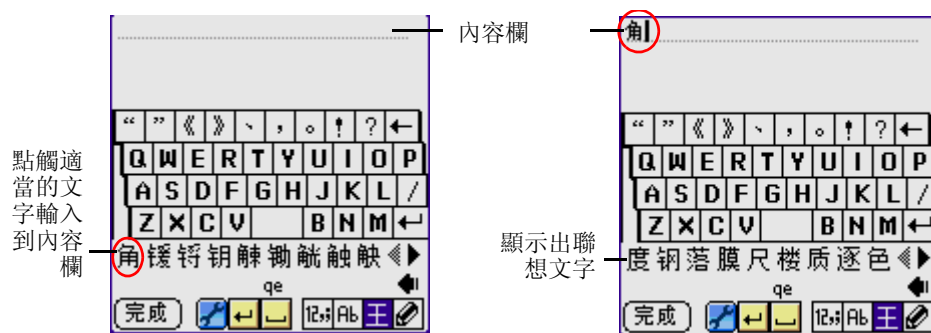

除了中文鍵盤輸入，G88 還提供多種語言（包括英文，簡體中文和繁體中文）的手寫輸入識別：

1. 點觸 啓動手寫輸入。
2. 使用觸筆在手寫輸入區直接書寫。

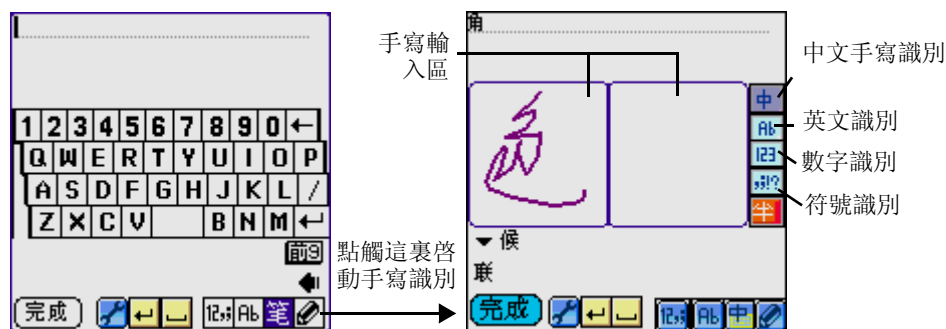

- 當您完成書寫提起觸筆後，系統會識別出最接近的字並顯示在內容欄上，同時匹配的文字會顯示在手寫區域下面。如果輸入的並不是正確的文字，您可即時從下面的匹配字中點觸正確的文字以作取代。一旦確認輸入文字，您可以選取手寫區域下面的聯想字以提高輸入速度。

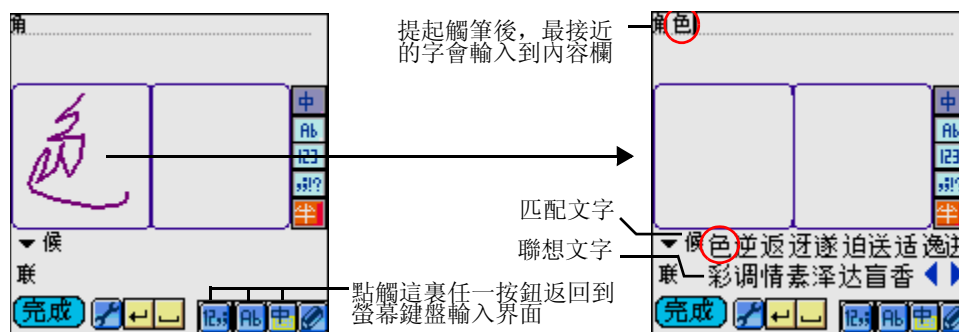

當系統語言設置為繁體中文時：

繁體系統下的文字輸入與簡體系統基本相同，唯一區別在於繁體系統下提供了多種不同的文字輸入法。

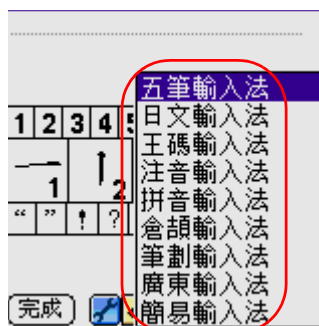

啓用鍵盤輸入資訊

使用鍵盤

- 打開任一應用程式（例如通訊錄）。
- 點觸任一記錄，或者新增。
- 從 G88 底部滑出鍵盤。

4. 在鍵盤上根據需要按數字鍵（切換成英文）。

例如：按  一次將出現字母 禮？ 再次按動出現字母 禱 依次循環出現字母。

提示： 重複按  將會循環出現 ABC, abc , 123 。

相關按鍵說明，請參照下表：

	ABC	abc
1	1-?!,.,:;'"'()_	1-?!,.,:;'"'()_
2	ABC2	abc2
3	DEF3	def3
4	GHI4	ghi4
5	JKL5	jkl5
6	MNO6	mno6
7	PQRS7	pqr7
8	TUV8	tuv8
9	WXYZ9	wxyz9
0	␣ @&+- /=<>*# % \$	␣ @&+- /=<>*# % \$
*	在 ABC, abc 和 123 三種模式之間進行切換	
#	␣	␣

啓用 Graffiti 2 手寫輸入軟體

您可以通過 Graffiti 2（手寫輸入）輸入字母、數字、標點符號和特殊符號。Graffiti 2（手寫輸入）包含了所有您可以在標準鍵盤上輸入的字母、數字、標點符號和特殊符號。

Graffiti 鍵盤手寫輸入特點

大多數的人在幾分鐘的練習之後，就可以既快速又正確地使用 Graffiti 2 輸入文字。

Graffiti 2 演示講解了如何使用手寫軟體。當您第一次開啓您的 G88, 或者將系統重設, [歡迎使用] 應用程式都會自動引導您完成設置過程。當您完成設置後, 系統會詳解如何使用手寫軟體。

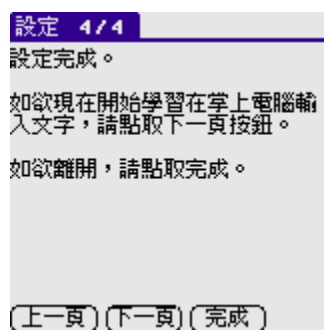

您可以通過看 Graffiti 2 的演示來了解它, 當您第一次看完 [歡迎使用] 應用程式後, Graffiti 2 的演示應用程式圖標會出現在應用程式啓動器的螢幕中。您可以在任何時間點觸這個圖標觀看演示。

提示： 當您進入到 [手寫練習] 的 [單字查詢] 螢幕後, 可以通過右上角的下拉選單來檢視您可以書寫的不同單字。當您點觸某個單字, 就會看到該單字書寫方式的動畫。

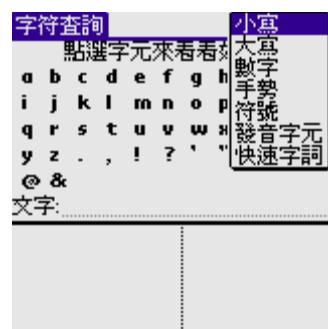

Graffiti 2 手寫輸入規則

參考以下手寫輸入規則正確地學習和使用 Graffiti 2 (手寫輸入) :

- 如果您寫出的字母形狀, 跟本章稍後的表格中所顯示的一樣 (就像下面圖解中的形狀), 則您的寫法是正確的。



- 字母形狀上的黑點是書寫的開始點，有些字母擁有非常相似的外型，但是書寫的開始點和結束點不同，請從黑點開始書寫字母（您不必寫出黑點，黑點只是用來表示書寫的開始點）。
- Graffiti 2（手寫輸入）與鍵盤輸入英文字母一樣，具有大寫和小寫。Graffiti 2 亦包含單一筆劃的符號和多筆劃的符號。

對於多筆劃的單字，當畫出第一劃後，就會顯示一個臨時的單字表示該筆劃已被確認。例如，當畫出“t”的第一垂直筆劃後，一個臨時的“1”就會出現。當您書寫的時候會有一個限時窗口，在限定的時間內必需畫出第二個筆劃，不然的話就會將臨時的筆劃當作您的輸入。

- Graffiti 手寫輸入分成兩部分：一半用來書寫字母，一半用來書寫數字。Graffiti 手寫輸入頂端和底端的小記號，指示兩個區域的分隔點。要識別數字和字母，必需在左區域書寫字母，在右區域書寫數字。而大寫字母的輸入與分界線交叉。

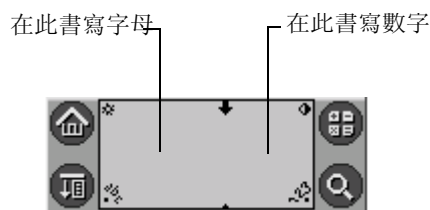

書寫 Graffiti 字母：

1. 在螢幕上點觸預備輸入文本的區域。

注意： 有一些字母有兩種不同的筆法形狀，您可以選用您最容易書寫的方式。

2. 請參考後面幾頁的表格，熟悉您要輸入字母的筆法形狀。例如，下面顯示的筆法會識別為 [n]。



稍後您會看到，書寫相同的字母形狀，可以識別為同一字母的大寫和小寫兩種版本。

3. 將觸控筆定位在 Graffiti 手寫輸入的左邊。
4. 依著圖解，從黑點開始循筆法形狀書寫。
5. 在書寫筆法結束時，將觸控筆提起來離開螢幕。
6. 當您將觸控筆接觸螢幕，系統開始對筆法進行識別，並將識別出來的字母輸出到螢幕上的插入點。在您將觸筆移開螢幕的同時，可以立即開始書寫下一個字母筆法。

Graffiti 提示

使用 Graffiti (手寫輸入) 時，請注意以下提示：

- 將字母寫大一點，會提高識別的準確性。請在書寫字母筆法時，盡量填滿整個 Graffiti (手寫輸入)。
- 若要刪除字母，只要將插入點放在您要刪除的字母右邊，然後在 Graffiti (手寫輸入) 書寫 Backspace 筆法 (從右至左拉線條)。
- 用自然的書寫速度書寫，寫的太慢會造成識別錯誤。
- 書寫時不要傾斜，讓筆法垂直，與 Graffiti (手寫輸入) 的兩邊保持平行。
- 當數字或者字母有兩種書寫形式時，請用容易書寫的那種書寫方式，以便於書寫。
- 保持穩定的書寫力道。

字母 Graffiti

按照以下規則書寫字母 Graffiti：

此區域書寫小寫字 與分界線交叉書寫大寫字母



書寫標點符號和其它特殊符號

使用 Graffiti 2 可以輸入在任何一個存在於標準鍵盤上的標點符號和其它特殊符號。

- 句號和逗號在任意一邊的 Graffiti（手寫輸入）都能輸入（字母或數字區域）。而其它的標點符號根據下表中所示在各自的區域書寫（總體上，常用的標點符號在左區域書寫）。

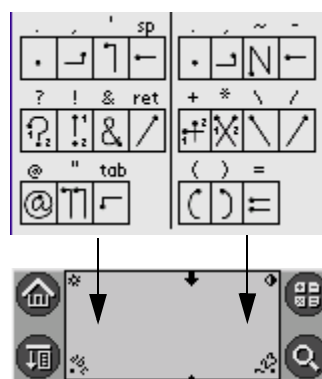

- 要輸入音調字母，請先書寫一般的字母筆法，然後再加上音調筆法，Graffiti（手寫輸入）書寫就會在字母上加上音調符號。
- 標點符號和其它特殊單字可以使用標點符號轉換書寫。當您從（手寫輸入）的底部垂直向上劃一筆，替換指示箭頭就會出現在螢幕的右下角。當箭頭可見後，您就可以選取下圖所示的標點符號替換單字。一旦箭頭消失，標點符號標記就會出現。

提示： 當標點符號轉換在啓動狀態時，您可以在 Graffiti（手寫輸入）的任何地方書寫符號筆法（字母或數字區域）。

可以使用以下筆法畫出標點符號，特殊符號和相近的標記：

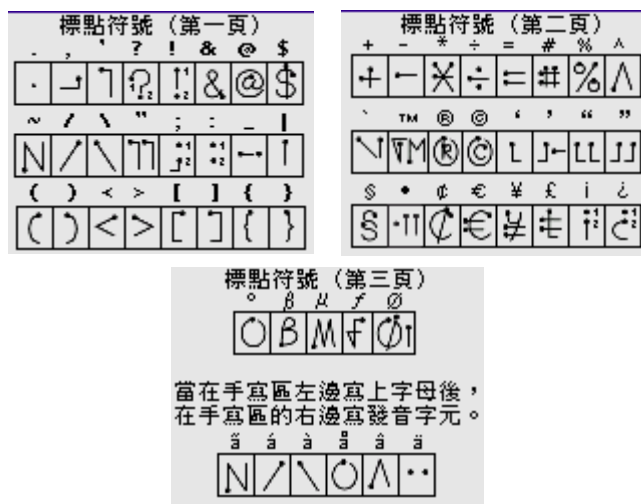



提示：單字筆法的例子在 Graffiti 2 (手寫輸入) 的幫助文檔中都可以找得到。想查看幫助文檔，使用全屏筆筆法，將觸控筆從 Graffiti 2 (手寫輸入) 一直劃到螢幕的頂部。注意重音單字會出現在標點符號轉換螢幕中，但不要使用轉換指令。如要書寫大寫重音單字，就像書寫普通字母一樣在分界線區書寫。

使用 Graffiti 2 調教器

當您在書寫 “T”、“P”、“Y” 和 “\$” 單字時，Graffiti 2 調教器可以為您提供可交替的筆法。例如，當您想書寫數字字母 “T” 時，可以使用和書寫一個空格和字母 “L” 一樣的筆法。如果該項技術難於掌握，您可以關閉該選項。

使用快速字詞：

1. 點觸 [應用程式] 主圖標 。
2. 在退出導航模式下，點觸螢幕右上角的下拉選單，點選 [全部] 或者 [系統]。
3. 點觸 [個人設定]  圖標。
4. 點觸螢幕右上角的下拉選單，選擇 [手寫練習 2]。

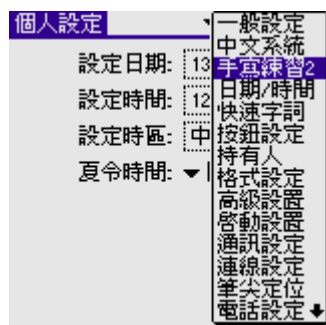

5. 點觸任一可供選擇的字母進行轉換：

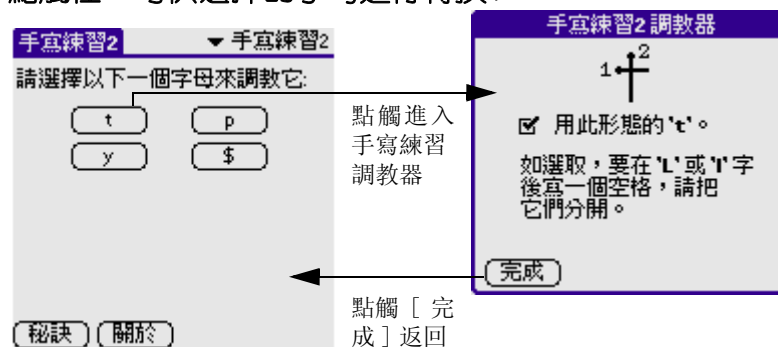

啓用 Graffiti 2 手勢

手勢是編輯指令，比如剪下、貼上和下一部分接着介紹的快速字詞。如要使用，書寫以下筆法：



啓用 Graffiti 2 快速字詞

Graffiti 快速字詞可以幫助您快速輕鬆地輸入經常使用的字詞。快速字詞功能類似於某些文書處理軟體中的 Glossary 或 Autotext 功能。Graffiti 2 書寫已經內建了一些預定的快速字詞，您也可以建立您自己的快速字詞資訊。

第一個快速字詞最多可以代表 45 個字母，例如，您可以將名字或詞建立為一個快速字詞。您在 [個人設定] - [快速字詞] 中設定的所有快速字詞在 G88 所有的應用程式中都可以使用，同時當您使用 HotSync® 操作時會在電腦上備份。

您的 G88 包含以下預設的 Graffiti 2 快速字詞：

- ds—Date stamp
- ts—Time stamp
- dts—Date/time stamp
- me—Meeting
- br—Breakfast
- lu—Lunch
- di—Dinner

使用快速字詞：

若要使用快速字詞，請先書寫快速字詞筆法，再寫下快速字詞字母。

寫下快速字詞筆法時，插入點會出現快速字詞符號，表示您正處於快速字詞模式。

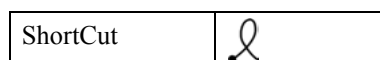

創建快速字詞：

1. 點觸 [應用程式] .
2. 在退出導航模式下，點選螢幕右上角的下拉選單，選擇 [全部] 或者 [系統]。
3. 點觸 [個人設定] 圖標。
4. 點選螢幕右上角的下拉選單，選擇 [快速字詞]。
5. 點選 [新增] 按鈕。

- 在快速字詞名稱行上，輸入您要用來啟動這個快速字詞的字母。

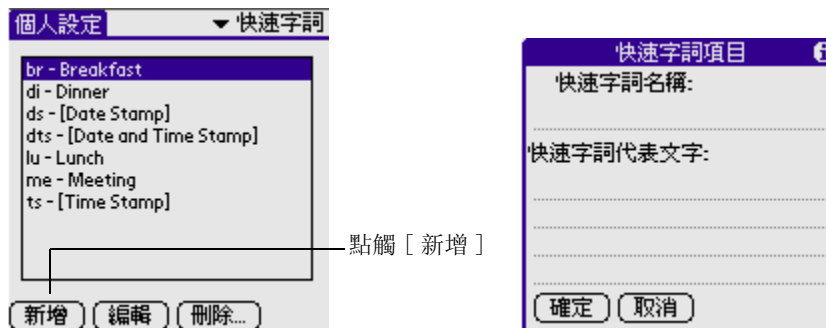

- 點一下“快速字詞代表文字”區域，輸入當您書寫快速字詞字母時要出現的文字。
- 您可以在快速字詞文字的最後一個字之後加入一個空格，這樣系統會在輸入快速字詞後，自動加上一個空格。
- 點一下 [確定] 按鈕。

編輯快速字詞:

- 在 [個人設定] 的 [快速字詞] 螢幕中，點選您要編輯的快速字詞。
- 點觸 [編輯] 按鈕。
- 輸入新的內容，然後點觸 [確定] 按鈕。

刪除快速字詞:

- 在 [個人設定] 的 [快速字詞] 螢幕中，點觸您要刪除的快速字詞。
- 點觸 [刪除] 按鈕，再點觸 [是] 按鈕。

導入資訊

如果您有資訊儲存在桌上型電腦應用程式中，或者想要從另一部掌上型設備中導入資訊，可以直接將資料傳輸至 G88，而不必手動輸入資料。請將資料儲存為下面列出的任何一種檔案格式，然後將檔案導入 Palm Desktop 軟體，再執行 HotSync (同步處理)，將資料傳輸至您的 G88 中。

Palm Desktop 軟體可以導入下列檔案格式的資料：

- 逗號分隔 (.csv、.txt)：僅適用於 Address Book (通訊錄) 和 Memo Pad (備忘錄)。

- Tab 分隔 (.tab、.tsv、.txt)：僅適用於 Address Book (通訊錄) 和 Memo Pad (備忘錄)。
- CSV (Lotus Organizer 2.x/97 Mapping)：僅適用於 Address Book (通訊錄)。
- Date Book 儲存檔 (.dba)。
- Address Book 儲存檔 (.aba)。
- To Do List 儲存檔 (.tda)。
- Memo Pad 儲存檔 (.mpa)。

儲存檔格式只能在 Palm Desktop 軟體中使用，您可以使用儲存檔格式與其它 Palm 平台掌上型電腦分享資料，或為重要的 Palm Desktop 軟體資訊建立副本。

導入資訊：

1. 開啓 Palm Desktop 軟體。啓動桌面上的 Palm Desktop 系統圖標。
2. 在 Palm Desktop 軟體中輸入數據。
3. 執行同步操作。如果需要相關信息，（請參閱第 13 章：交換與更新資訊）。

請參閱 Palm Desktop 的在線幫助，取得更多關於導入和導出資料的詳細資訊。

傳輸數據

在 G88 的右上角有紅外線端口，支持紅外線傳輸。此功能不僅對具有紅外線端口的 Palm 平台掌上型電腦上適用，而且可用於其它具有紅外線端口的電話或電腦。

您可以用紅外線傳輸裝置傳送下列類型文件：

- 您常常更改的電話記錄、名片以及您需要交換的訊息等。
- 存儲在 RAM 裏面的應用程式。

提示： 在您的 G88 上可以用紅外線來傳輸文件。（請參看第 13 章交換與更新資訊的相關“紅外傳輸”部分以及本章稍後的紅外傳輸部分。）

1. 在個人名片上建立電話記錄以及相關訊息。
2. 點觸 [功能選項] 圖標。
3. 在 [記錄] 菜單點選 “ 選擇名片 ”。
4. 點觸 [是]。

傳送消息、明信片、或者記錄種類：

1. 選擇您要傳送的記錄、名片、記錄種類。
2. 點觸 [功能選項] 圖標。
3. 選擇執行以下各種指令：
 - 紅外線傳送類別
 - 短訊息發送類別
 - 紅外線傳送名片
4. 執行以上操作將出現紅外傳輸對話框，請確定目的電話或者掌上型電腦。

為了盡可能使兩台機器的傳輸效果達到最好，您可以盡量使兩台機器的距離保持在 10-100 釐米之間。在兩台機器之間不能有阻隔物。

5. 等到 “發送完成” 的指令出現後，才可以繼續您其它程式的應用。

使用紅外傳輸：

1. 點觸 [應用程式] 圖標
2. 點觸 [功能選項] 圖標。
3. 在彈出的下拉選項中點選 [紅外線傳送事件]。
4. 點觸您需要傳送的類別。

注意：寫保護的程式不能傳送。

5. 點觸 [發送]。
6. 當紅外傳輸對話框出現，將 G88 的傳輸端口指向目標電話或掌上型電器傳輸端口。
7. 等到 “發送完成” 的指令出現後，才可以繼續執行其它應用程式。

接受紅外傳輸文件：

1. 開啓 G88。
2. 把 G88 的紅外傳輸端口指向目標電器的紅外傳輸端口。
3. 接受選項對話框出現後，點觸 [是]。

5

一般性操作

在 G88 中我們使用“記錄”這個名詞，代表應用程式中的一個個別項目：一個單一的 [日程表]、[通訊錄]、[待辦事項] 項目、[速記] 記事或 [備忘錄] 記事項目。

建立記錄

您可以遵循下列步驟，在 [日程表]、[通訊錄]、[待辦事項]、[速記] 與 [備忘錄] 中建立一條新記錄。

如何創建記錄：

1. 選擇您要創建記錄的應用程式。
2. 點觸 [新增] (僅適用於 [日程表]：選取約會的開始及結束時間，然後點觸 [確定])。
3. 輸入記錄的內容。

提示： G88 會自動將每條記錄的第一個字母轉成大寫 (數字和 e-mail 地址除外)。

4. 作為一條記錄的選項，還可點觸 [詳細] 以選取記錄的屬性。(不適用於速記)。
5. 然後點觸 [完成] (僅適用於 [通訊錄] 和 [備忘錄])。
不需要對記錄進行儲存動作，G88 會自動儲存記錄。

編輯記錄

在建立記錄之後，您可以隨時更改、刪除或輸入新的內容。有兩個螢幕特性可以幫助您識別 G88 正處於編輯模式：

具體輸入操作請參照第 4 章“信息輸入”部分。

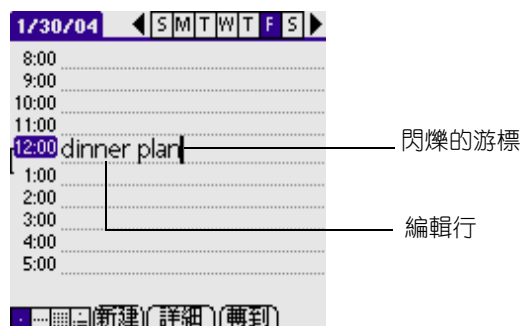

選取文字

使用下列任一方法選取文字進行編輯：

- 雙擊記錄中的一個詞進行取詞。
- 在一行中對某個詞彙點觸三次即可選取整行。
- 需在文字中選取其中一段文字，可點觸需選取文字段的首或尾，然後拖至需選取的整段文字，這樣一次可選取數行文字。

使用 [編輯] 功能列表

在您輸入或編輯文字的任何畫面中都可以使用 [編輯] 功能列表。一般而言，編輯功能列表中的指令會套用至您在應用程式中選取的文字。可以通過三種方式顯示編輯功能列表：點觸 [功能選項] 圖標；點觸螢幕頂部的反白標示；書寫 Graffiti 2 快速字詞。

1. 按以下任一方式打開編輯功能列表：
 - 點觸 [功能選項] 圖標，然後點觸 [編輯] 打開指令列表。
 - 點觸螢幕頂部的反白標示，然後點觸 [編輯] 打開指令列表。
 - 在文字手寫輸入區，從左下角到右上角劃一斜線打開指令工具列。點觸在工具列上的圖標指令，或者在手寫輸入區書寫 Graffiti 2 快速字詞。



2. 從以下指令中選擇，該指令基於您當前使用中的應用程式：
 - [撤銷] 取消之前的操作。

- **【剪切】** 將所選的內容從當前位置移到記憶體，之後您可以將該部分內容粘貼到文字中的其它位置或者是其它的應用程式中。
- **【複製】** 將所選內容從當前位置複製到記憶體，之後您可以將該部分內容粘貼到文字中的其它位置或者是其它的應用程式中。
- **【粘貼】** 將記憶體中的內容插入到您所選的區域中。當您之前沒有進行複製或剪切，將不執行此指令。
- **【全選】** 將當前記錄或螢幕中的文字內容全部選定。
- **【鍵盤】** 打開螢幕鍵盤，點觸 [完成] 按鈕關閉。
- **【手寫練習 2 幫助】** 打手寫練習 2 幫助筆法螢幕。

刪除記錄

您可以在任何一個應用程式中刪除記錄。

如何在應用程式中刪除記錄：

1. 選取您要刪除的記錄
2. 執行以下方式的其中之一：
 - 點觸 [功能選項] 圖標，從功能選項中點觸 [記錄]，然後點觸 [刪除] 指令。 [刪除] 指令在不同的應用程式中有不同的說法：
 - [日程表]：刪除事件
 - [通訊錄]：刪除記錄
 - [待辦事項]：刪除事項
 - [備忘錄]：刪除備忘
 - 點觸螢幕頂部的反白標示，從功能選項中點觸 [記錄]，再選擇所需的 [刪除] 指令。
 - 在應用程式的 [詳細] 對話框中選擇 [刪除] 後點觸 [確定]。
 - 直接刪除記錄中的文字。

注意： 在日程表中刪除重複事件的文字亦同時刪除該事件的所有內容。

- 在文字手寫輸入區，從左下角到右上角劃一斜線打開指令工具列，然後點觸 [刪除] 圖標或者在手寫輸入區輸入 Graffiti 2 的快速字詞 “D”。

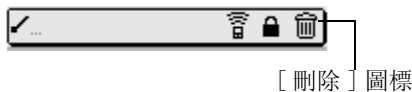

此時會彈出一個確認對話框。

3. 如果您想要將刪除的項目儲存一份副本在 Palm Desktop 軟體的儲存檔中，請選取 [在個人電腦上保留副本] 選取框；如果您不想儲存副本，請點觸選取框，移除選取標記。
4. 點觸 [確定] 按鈕。

清除記錄

在您使用的日程表與待辦事項中，會累積一些一些過時記錄。例如，一個月發生的事件會保留在日程表中，標記了已經完成的待辦事項也會留在待辦事項的清單中。

所有這些過期的記錄都會佔據 G88 的記憶體，使用 [清除] 指令將它們刪除是最好的辦法。如果您擔心日程表或待辦事項中的記錄在以後仍然有用，可以將該記錄從 G88 中清除，但將其還儲存在電腦上的儲存檔中。

[通訊錄] 或 [備忘錄] 中無法使用清除功能，必須手動刪除這些應用程式中過期的記錄。

如何清除記錄：

1. 開啓您需要清除記錄的應用程式。
2. 執行以下方式的其中之一：
 - 點觸 [功能選項] 圖標，從功能選項中點觸 [記錄]，然後點觸 [清除]。
 - 點觸螢幕頂部的反白標示，從功能選項中點觸 [記錄]，再選擇所需的 [清除] 指令。
3. 從以下選項中選擇：
 - 在日程表中，點觸下拉選單，選取要清除的舊記錄。如果週期性事件的最後一個事件週期位於清除記錄的日期之前，這個週期性事件就會被清除。選項有四個：[1 週]、[2 週]、[3 週] 或者 [1 個月]。

- 在日程表或待辦事項中，如果您想要將清除的記錄儲存一份至副本至電腦的儲存檔中，請選取 [在個人電腦上保留副本] 選取框。在下次進行 [同步處理] 操作時，將這些項目傳送到桌上型電腦的儲存檔中。點觸 [確定]。

分類記錄

為 [通訊錄]、[待辦事項] 與 [備忘錄] 應用程式中的記錄進行分類，可以讓記錄依照邏輯順序群組起來，方便檢閱。

對於系統預定義的類別，您可以重命名或刪除。此外，您可以建立自己的使用者定義類別。在每一個應用程式中，您最多可以有 15 個使用者定義的類別。

如何將記錄移至類別中：

1. 選取您要歸類的記錄。
2. 點觸 [詳細...]。
3. 點觸 [類別] 下拉選單，顯示可用的類別，選取要放入記錄的類別，點觸 [確定]。

如何顯示類別的記錄：

1. 打開以下任一應用程式：[通訊錄]、[待辦事項] 或 [備忘錄]。
2. 點觸清單畫面右上角的類別下拉選單，選取您要檢視的類別。

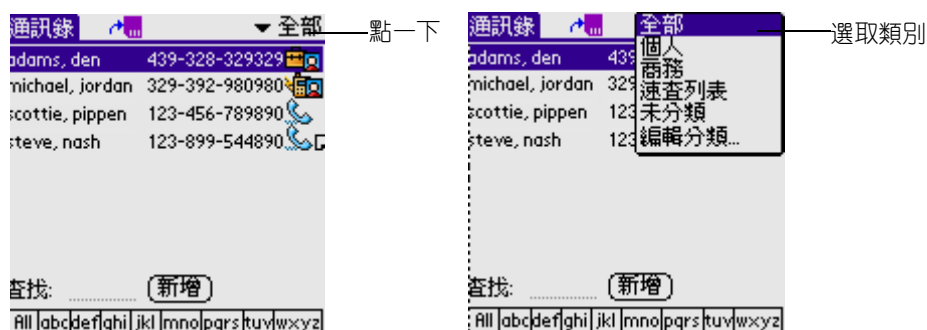

如何定義新類別：

1. 在 [通訊錄]、[待辦事項] 或 [備忘錄] 應用程式中，按以下任一選項操作：
 - 點觸畫面或清單右上角的類別下拉選單。

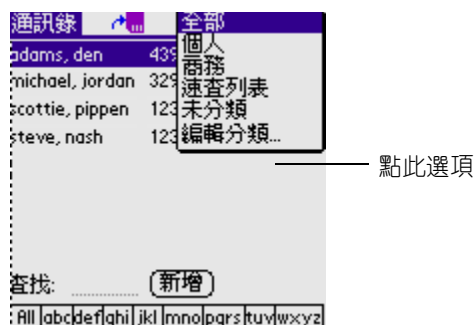

- 在 [通訊錄] 和 [待辦事項] 中，先選擇一條記錄。然後點觸 [編輯]，再點觸 [詳細...]，在類別清單中點觸 [編輯分類]。
- 在 [備忘錄] 中，從清單中選取一條記錄，點觸 [詳細]，在類別清單中點觸 [編輯分類]。

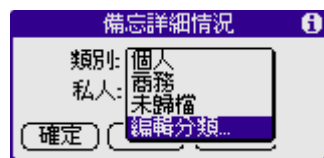

2. 按以下任一選項操作：

- 若要新建一個類別，點觸 [新增]，輸入新類別的名稱，然後點觸 [確定]。

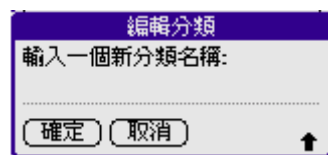

- 如要對一個類別重命名，選取您要改變名稱的類別，然後點觸 [重新命名]，輸入類別的新名稱，然後點觸 [確定]。
- 要刪除一個類別，先要在清單中選定，然後點觸 [刪除]。

3. 點觸 [確定]。

如何改變類別名稱：

1. 點觸畫面或清單右上角的類別下拉選單，點觸 [編輯類別]。
2. 選取您要改變名稱的類別，然後點觸 [重新命名]。

3. 輸入類別的新名稱，然後點觸 [確定]。
4. 點觸 [確定] 退出編輯類別對話框。

提示： 將兩個或兩個以上類別命名為相同的名稱，就可以將這些類別中的記錄歸類至同一個類別中。例如，如果將 [個人] 類別重新命名為 [商務]，則所有 [個人] 類別中的記錄都會被合併至 [商務] 類別中。

搜尋資訊

G88 中提供了幾種方法，讓您可以快速找到想要的資訊：

- 在 G88 上的所有應用程式：搜尋您所指定的任何文字，通常會由目前的應用程式開始搜尋操作。
- 在 [日程表]、[待辦事項] 和 [備忘錄] 中，您可以使用 [查詢電話] 來顯示地址清單畫面，讓您將出現在這個清單中的資訊加入到記錄中。
- 在 [通訊錄] 中，[查詢] 行可以在您輸入名字的第一個字母時，就立刻移動至那個名字。
- 在郵件應用程式中，[查詢] 可以取得在通訊錄中的資訊。

查詢通訊錄記錄

使用通訊錄時，G88 前方面板的移動按鈕可以幫助您在地址記錄中進行瀏覽。

您也可以使用地址清單的 [查詢] 功能，快速移動至任何通訊錄中的記錄。

如何查詢通訊錄記錄：

1. 按以下任一選項操作：
 - 在顯示地址清單畫面中，輸入您要搜尋名稱的第一個字母。清單會移動至以這個字母開頭的第一筆記錄，如果您寫入第二個字母，清單會移動至以這兩個字母開頭的第一筆記錄。例如，書寫 [S] 會移動至 [Sands]，書寫 [sm] 會進一步移動至 [Smith]。如果您以公司名稱排序清單，[查詢] 會移動至公司名稱的第一個字母。點觸記錄檢視內容。

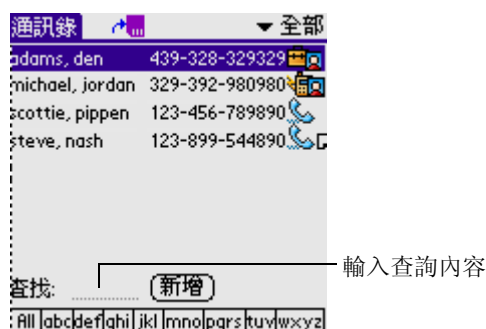

- 同時，可通過G88前方面板上的導航鍵向上/向下移動至上一筆或下一筆的通訊記錄。向上/向下按住導航鍵可加快移動速度。

使用 [查詢] 功能

您可以使用 [查詢] 功能，在任何應用程式中找到您所指定的文字。例如：如果“鳥”字出現在 [通訊錄] 和 [日程表] 中，查詢功能就會將找到的結果顯示在查詢對話框中。

如何使用 [查詢] 功能：

1. 點觸 G88 前方面板的 [查詢] 圖標  。
2. 輸入您要搜索的文字，點觸 [確定] 。

[查詢] 不會分辨大小寫，如搜尋 [rose]，也會搜尋到 [rose]。

提示： 如果在點觸 [查詢] 圖標之前選取了文字，所選取的文字會自動出現在 [查詢] 對話框中。

[查詢] 會在所有應用程式中的記錄和附註中搜尋文字。

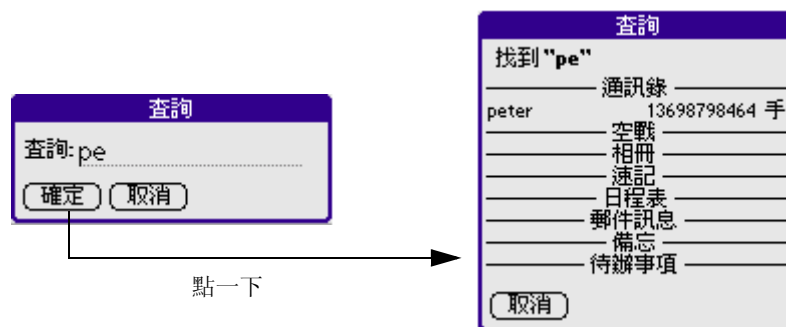

當 G88 尋找到的記錄比較多，而您要尋找的記錄尚未出現，可以點觸 [繼續查詢]。

使用 [查詢電話] 功能

[查詢電話] 功能會顯示地址清單列表，讓您將出現在這個清單中的資訊加入其它應用程式的記錄中。

如何使用 [查詢電話] 功能：

1. 顯示您要插入電話號碼的記錄，記錄可以是 [日程表]、[待辦事項] 或 [備忘錄] 其中之一。
2. 按以下任一方式操作：
 - 點觸 [功能選項] 圖標，在 [選項] 下拉選項中點觸 [查詢電話]。
 - 點觸螢幕上方反白處的標題，在 [選項] 下拉選項中點觸 [查詢電話]。
 - 在文字手寫輸入區，從左下角到右上角劃一斜線打開指令工具列，然後在手寫輸入區劃一個 “L” (查詢電話指令的快速字詞)。
3. 開始拼出您要搜尋名字的姓氏。清單會移動至您輸入的字母開頭的第一筆記錄，繼續拼出您要搜尋的名字，如果已經顯示出您要搜尋的名字，請點一下這個名字。點觸 [加入]。

注意： 您也可以基於您在記錄中選擇的文字進行查詢然後按照步驟 2 中的說明進行查詢。當查詢結束，您所選取的名字，以及與這個名字相關的其它資訊，會代替您在記錄所選的文字。

排序記錄清單

隨著應用程式的不同，您可以使用不同的地方排序記錄清單。具有清單畫面的應用程式才支持排序功能：[通訊錄]、[待辦事項] 和 [備忘錄]。

如何在待辦事項中排序記錄：

1. 開啓應用程式，顯示清單畫面。
2. 點觸 [顯示]。
3. 點選 [排序方式] 下拉選單，選擇一個選項。

4. 點觸 [確定]。

如何在 [通訊錄] 和 [備忘錄] 中排序記錄：

1. 開啓應用程式，顯示清單畫面。
2. 按以下任一方式操作：
 - 點觸 [功能選項] 圖標，在 [選項] 下拉選項中點觸 [參數設置]。
 - 點觸螢幕上方反白處的標題，在 [選項] 下拉選項中點觸 [參數設置]。
 - 在文字手寫輸入區，從左下角到右上角劃一斜線打開指令工具列，然後在手寫輸入區輸入 Graffiti 2 的快速字詞 “R” (參數設置指令的快速字詞)。
3. 在參數設置對話框中，選擇您所要的選項，點觸 [確認] 重新排列清單。

如何手動排序備忘錄清單：

點取並拖放到清單中的其它位置。

提示： 要想手動排放清單中的備忘錄，先進入 [參數設置] 應用程式，打開指令表，從 [選項] 中點取 [參數]。在備忘錄參數選擇對話框中，點觸 [排序方式] 清單，選擇 [手動排序]。

標記私人記錄

除了郵件外的大部分應用程式，都可以將個別記錄標記為私人記錄。在您選取 [保密設定] 將所有私人記錄隱藏或遮蓋起來之前，所有的私人記錄都將保持在可見與可存取的狀態。

您可以將標記為私人的記錄隱藏起來，遮蓋的記錄會在原本記錄應該出現的位置顯示為灰色，並且會在旁邊標示一個鎖狀圖標。隱藏的記錄則會完全消失在畫面中。如果您定義了 G88 的密碼，則必須要輸入密碼才能夠顯示私人記錄。

如何標記私人記錄：

1. 在某個應用程式中，按以下任一方式操作：
 - 新增一條記錄並點觸 [編輯]，再點觸 [詳細]。

- 點選一條已存在的記錄，再點觸 [詳細]。
2. 點觸 [個人] 或 [私人] 核取方塊，選取這個選項。
 3. 點觸 [確認]。

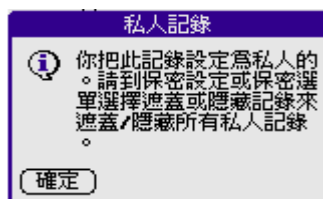

如何隱藏所有私人記錄：

1. 在某個應用程式中，按以下任一方式操作：
 - 點觸 [功能選項] 圖標，在 [選項] 下拉選項中點觸 [安全設定 ...] 或 [安全 ...]。
 - 點觸螢幕上方反白處的標題，在 [選項] 下拉選項中點觸 [安全設定 ...] 或 [安全 ...]。
 - 在文字手寫輸入區，從左下角到右上角劃一斜線打開指令工具列並點觸鎖圖標。
2. 點觸 [私隱設定] 下拉選單，選取 [遮蓋記錄]。點觸 [確定]，確認您要遮蓋的私人記錄。

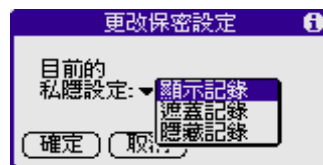

如何顯示所有私人記錄：

1. 在某個應用程式中，按以下任一方式操作：
 - 點觸 [功能選項] 圖標，在 [選項] 下拉選項中點觸 [安全設定 ...] 或 [安全 ...]。
 - 點觸螢幕上方反白處的標題，在 [選項] 下拉選項中點觸 [安全設定 ...] 或 [安全 ...]。
 - 在文字手寫輸入區，從左下角到右上角劃一斜線打開指令工具列並點觸鎖圖標。
2. 選取 [顯示記錄]，點觸 [確定]。

3. 如果您已經設定密碼，會出現 [顯示私人記錄] 對話框。

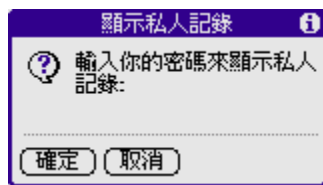

4. 輸入密碼，然後點觸 [確定]。

附加附註

除了 [備忘錄] 外的所有應用程式，您都可以為記錄加上附註。一個附註的內容可以長達數千個字母，例如，您可以為日程表中的一個約會附加一個附註，記錄約會地點的資訊。

如何為記錄附加附註：

1. 顯示您要加上附註的記錄。
2. (僅適用於通訊錄) 點觸 [附註]。
3. 點觸 [詳細...] (通訊錄可直接點觸 [附註])。
4. 點觸 [附註]，輸入附註內容。
5. 點觸 [完成]。

在有附註的記錄旁邊會出現一個小小的附註圖標。

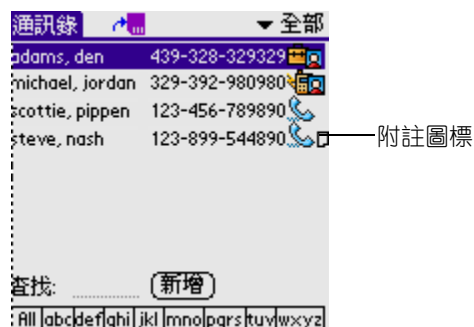

檢視或編輯附註：

點觸 [附註] 圖標。

如何刪除附註：

1. 點觸 [附註] 圖標。

2. 點觸 [刪除]，再點觸 [是] 確認刪除。

選擇字型

您可以變更所有基本應用程式的字型樣式，讓文字內容更容易閱讀。您可以為每一個應用程式選擇不同的字型樣式。



如何變更字型樣式：

1. 開啓某個應用程式。
2. 按下列任一方式操作：
 - 點觸 [功能選項] 圖標，在 [選項] 下拉選項中點觸 [字體]。
 - 點觸螢幕上方反白處的標題，在 [選項] 下拉選項中點觸 [字體]。
 - 在文字手寫輸入區中，從左下角到右上角劃一斜線打開指令工具列，在手寫輸入區輸入 Graffiti 2 的快速字詞 “F” (字體設置指令的快速字詞)。
3. 點觸您要使用的字型樣式。點觸 [確定]。

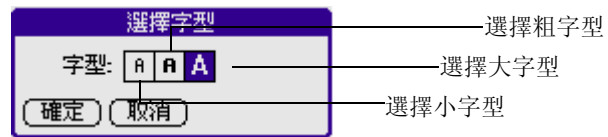

獲取應用程式的資訊

您可以通過打開任何應用程式的關於框獲取它的相關資訊。[關於] 選項框會顯示當前應用程式的名稱和版本號。

如何打開關於選項框：

1. 在任一應用程式中點觸 [功能選項] 圖標。
2. 在 [選項] 下拉選項中點選 [關於...]
3. [關於] 兩字因應不同的應用程式而有所不同。例如，在日程表中，指令是 [關於日程表]，而在通訊錄中是 [關於通訊錄]。

6

管理應用程式

這一章說明如何切換 G88 中的應用程式、如何依據您的工作模式變更應用程式的設定，以及如何將應用程式區分類別。

應用程式啟動器

應用程式啟動器會顯示所有在 G88 中可運行的應用程式，亦可只顯示按類別分類的應用程式。

如何開啓應用程式啟動器

點觸 [應用程式] 主圖標 ，開啓應用程式啟動器。

選取應用程式

G88 在出廠時已經內建了許多應用程式，所有安裝在 G88 中的應用程式，都會出現在應用程式主界面中。

除了方便您開啓應用程式外，應用程式主界面同時顯示了當前的時間、電池容量和應用程式的類別。

如何開啓一個應用程式：



從以下選項中任意選取一個：

- 點觸 [應用程式] 圖標，然後點觸您想開啓的應用程式圖標。如果您在 G88 上安裝了許多應用程式，通過點觸滾動條檢視所有可用的應用程式。
- 通過面板前方的按鈕立即開啓所選的應用程式。
- 如果是在應用程式間切換，就點觸 G88 前方面板的 [應用程式] 圖標或按一下應用程式按鈕。您的 G88 會自動儲存當前應用程式中您所作的修改，當您返回的時候就顯示最後一次修改的畫面。

應用程式分類

分類功能可以讓您管理顯示在 [應用程式啟動器] 螢幕上的應用程式圖標數量，您可以將應用程式分門別類，然後在顯示時，選擇顯示單一類別的或全部的應用程式。

如何將應用程式分類：

1. 點觸 [應用程式] 圖標 .
2. 點觸 [功能選項] 圖標 .
3. 點觸 [應用程式]，然後點選 [程式分類]。
4. 從以下選項中任意選取一個：
 - 點觸每個應用程式旁邊的下拉菜單，以選取類別。
 - 若要為應用程式建立新的類別，請點選下拉菜單中的 [編輯分類]，然後點觸 [新增]，輸入類別名稱，再點觸 [確定]，將類別新增進來，點觸 [確定]。
5. 點觸 [完成]。

依類別顯示應用程式：

1. 點觸 [應用程式] 圖標。
2. 從以下選項中任意選取一個：
 - 重複點觸 [應用程式] 圖標，所有的類別會循環顯示。
 - 點一上螢幕右上角的類別清單，選取想要顯示的類別。

變更應用程式啟動器的顯示方式

依預設值，[應用程式啟動器] 會以圖標的方式顯示應用程式，如果喜歡，您可以選擇使用清單的方式顯示應用程式。

變更應用程式啟動器的顯示方式：

1. 點觸 [應用程式] 圖標，再點觸 [功能選項] 圖標 .
2. 在 [選項] 列表中，點觸 [個人設定]。
3. 從 [檢視方式] 下拉菜單中點觸 [清單]，點觸 [確定] 後應用程式就會以清單形式顯示。

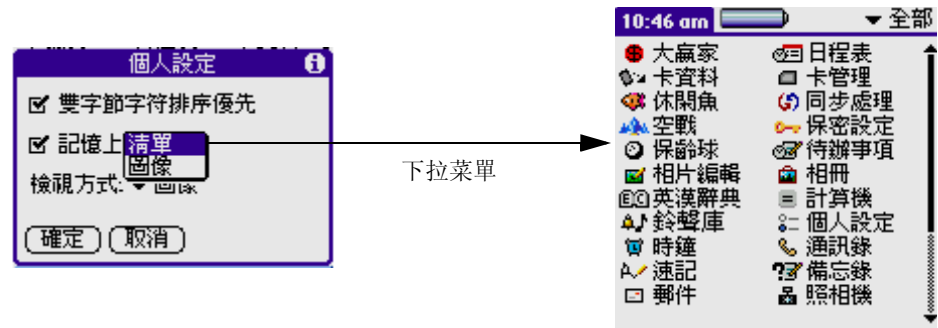

此外，您還可以選擇在每次開啓 [應用程式啓動器] 時，都檢視最後一次所示類別的應用程式。

讓應用程式啓動器開啓時回到上次開啓的類別：

1. 點觸 [應用程式] 圖標；點觸 [功能選項] 圖標 。
2. 在 [選項] 列表中，點觸 [個人設定]。
3. 在 [個人設定] 對話框中，點觸 [記憶上次分類] 核取框。
4. 點觸 [確定]。

注意： 如果您沒有選擇該選項，當您進入應用程式啓動器時，會顯示所有的應用程式。

選擇個人設定

您可以在應用程式的 [個人設定] 對話框中，設定對整個應用程式發生作用的選項。但並不是所有的應用程式都要相應的個人設定。

變更應用程式的個人設定：

1. 開啓應用程式。
2. 點觸 [功能選項] 圖標 。
3. 在 [選項] 列表中，點觸 [個人設定]。
4. 變更需要的設定。點觸 [選項]。

為應用程式指定按鈕

[按鈕設定] 畫面可以讓您為 G88 前方面板上的按鈕指定不同的應用程式。例如，如果您發現較少用到 [待辦事項]，但是卻常使用 [時鐘]，可以將 [待辦事項] 按鈕改為指定的啟動 [時鐘]。

同時您也可以變更全螢幕筆法的設定，依預設值，全螢幕筆法會啟動手寫輸入 2 幫助。

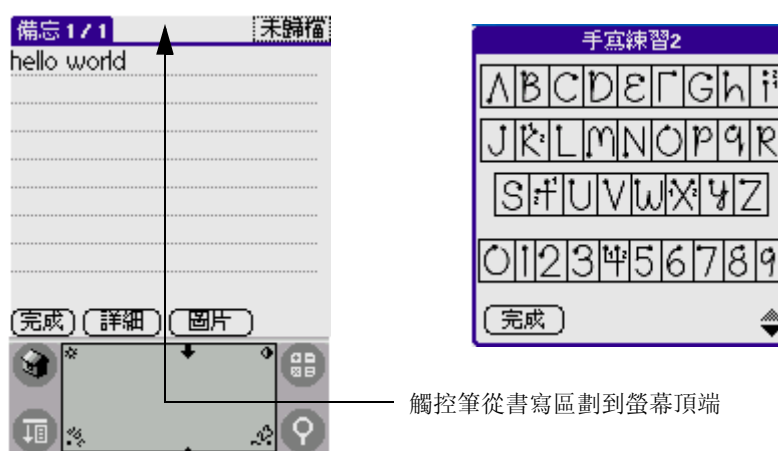

在您將按鈕指定為啟動不同的應用程式之後，仍然可以從 [應用程式啟動器] 存取原來的應用程式。在 [按鈕設定] 畫面中所做的任何變更都會立即生效，您不必再變更至其它畫面或應用程式。

變更 [按鈕設定]:

1. 進入應用程式主界面。
2. 從右上角的下拉菜單中選取 [所有] 或 [系統]。
3. 點觸 [個人設定] 圖標。
4. 在 [個人設定] 主界面從右上角的下拉菜單中選取 [按鈕設定]。
5. 在 [按鈕設定] 畫面，點觸您要重新指定的按鈕旁的下拉菜單。
6. 點觸想要指定至按鈕的應用程式。

提示： 若要將所有按鈕恢復為出廠預設值，請點觸 [預設值]。

變更全螢幕筆法啓動個人設定：

1. 點觸 [功能選項] 圖標 。
2. 從右上角的下拉菜單中選取 [所有] 或 [系統]。
3. 點觸 [個人設定] 圖標。
4. 進入應用程式畫面後，從右上角的下拉菜單中選取 [按鈕設定]。
5. 在 [按鈕設定] 畫面，點觸 [觸控筆]。

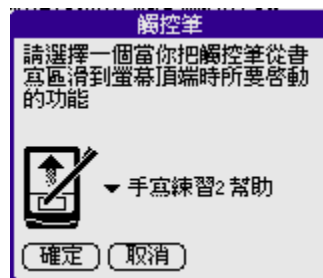

6. 點觸下拉菜單，選擇下列設定之一做為全螢幕筆法啓動的功能：
 - [明暗度] 開啓 G88 的背光。
 - [鍵盤] 開啓螢幕鍵盤，準備輸入信息。
 - [Graffiti 2 求助] 開啓一系列畫面，顯示完整的Graffiti 字元集。
 - [關閉及鎖定] 關閉並鎖定 G88。您必須指定密碼來鎖定 G88，一旦鎖定之後，必須輸入密碼才能繼續使用 G88。
7. 點觸 [確定]。

安裝附加應用程式

除了 G88 上原有的應用程式，您還可以通過 [同步處理] 程式來安裝其它應用程式（稱之為附加應用程式）。有許多協力廠商開發的應用程式，都可以安裝至掌上型設備中，從網絡上獲取例如遊戲或其它軟體等。

附加應用程式保存在 RAM 記憶體中，並可隨時移除。想了解更多詳細訊息，請參閱 [移除應用程式]（本章稍後）。

安裝附加應用程式

此外您透過 G88 安裝工具安裝包含在光碟上的遊戲。當您安裝好並開啓一個遊戲時，遊戲說明會出現在指令列中。根據不同的遊戲，指令列可能包括最高分、開始新遊戲或者遊戲設定等。

安裝附加應用程式到 G88:

1. 在電腦上，將您要安裝的應用程式，複製或下載至電腦上的 Palm Desktop 目錄中的 [Add-on] 資料夾。
2. 如果您下載的軟體是壓縮檔，必須將該軟體解壓縮存至此資料夾中。
3. 雙擊桌面上的 Palm Desktop 圖標，按一下 [Install] (安裝)。



提示： 您也可以從 [Palm Desktop]] 式集中選取 [安裝工具]，開啓 [安裝工具] 對話框，或直接在任何副名為 PRC 的檔案上按一下。



4. 在 [用戶] 下拉菜單中，選取對應至 G88 的名稱。按一下 [添加]。
5. 選取要安裝在 G88 上的應用程式，按一下 [開啓]。
6. 如果您不想安裝某個應用程式，在 [安裝工具] 對話框中請先選取它，然後按一下 [刪除]。（這個動作並不會將應用程式自電腦中刪除，只是將它從安裝應用程式的清單中移除）。
7. 按一下 [完成] 關閉 [安裝工具] 視窗，一個訊息會彈出說明您所選擇的應用程式會在下次使用 HotSync 操作時安裝。
8. 執行 HotSync 操作以進行安裝。

移除應用程式

如果記憶體不足，或您不再需要某個已安裝的應用程式，可以從 G88 上將其移除。您只可以移除附加的應用程式、修補檔與擴充功能檔案。

您無法移除出廠時已安裝在掌上型設備 ROM 中的應用程式，包括 [日程表]、[通訊錄]、[待辦事項]、[備忘錄]、[計算機] 和 [郵件] 等。

移除附加安裝的應用程式：

1. 點觸 [應用程式] 圖標，接着點觸 [功能選項] 圖標 。
2. 點觸 [刪除程式]。
3. 在 [刪除程式] 對話框中，點觸想要移除的應用程式。

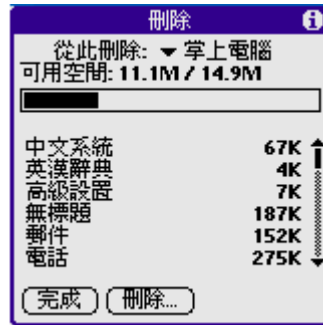

4. 點觸 [刪除]。
5. 點觸 [是]。
6. 點觸 [完成]。

移除 Palm Desktop 軟體

如果您不再需要使用 Palm Desktop 軟體，可以將它從電腦中移除。

移除 Palm Desktop 軟體：

1. 從 Windows [開始] 功能選項中，選擇 [設定]，然後選擇 [控制面板]。
2. 開啓 [新增 / 移除程式] 圖標。
3. 如果有安裝 Album Desktop，就要先移除 Album Desktop，移除方法是從 Windows 控制台中的 [新增 / 移除程式] 中選擇 GSPDA Desktop。
4. 在 [新增 / 移除程式] 畫面，選取 Palm Desktop；按一下 [變更 / 移除]。

注意： 如果您想要與其它 [個人資訊管理軟體] 同步資料，必須要從安裝 CD 中安裝 [同步處理管理員]

7

通訊類應用程式

您的 G88 包括以下幾種主要的通訊應用程式：

- 短訊
- 彩信
- 電子郵件
- 瀏覽器
- STK
- 響鈴模式
- 鈴聲庫

短訊 (SMS)

短訊功能

- 短訊可以分類別存放
- 用戶可自行定制，將短訊發送多人
- 短訊可按時間或姓名進行排序
- 每條短訊的最大容量為：中文狀態下 300 個漢字，英文狀態下 300 個字，但因服務商的限制將分段發送

開啓短訊

1. 點觸 [應用程式] 圖標 ，進入應用程式界面。
2. 在退出導航模式下，點觸 右上角 [全部] 類別下拉菜單，選擇 [通訊]。

3. 點觸 [短訊] 程式圖標 。

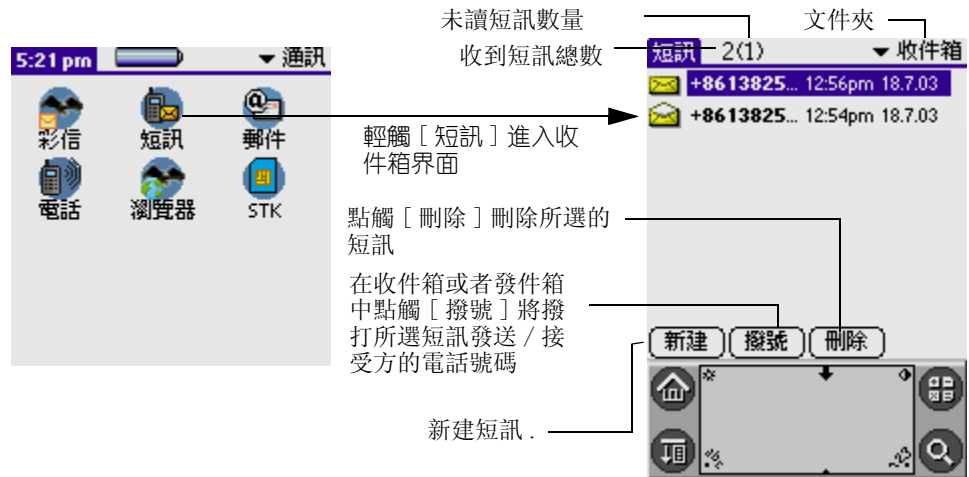

短訊設定

在短訊主界面（預設為“收件箱”檢索界面），點觸 [功能選項] 圖標，在 [工具] 下拉選項中，點選 [設置]。

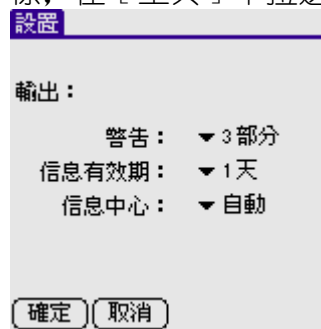

- 警告

當短訊內容超過預設的最大數值時會發出警告。

- 信息有效期

利用此項可設定未發送信息在文件夾可保留的時間。

- 信息中心

- 自動: 在發送文本信息前, 您必須輸入服務供應商所提供的信息中心號碼。如果您的 SIM 卡 card 已包含信息中心號碼, 則會在插入 SIM 卡時自動識別。
- 定制: 如果您的 SIM 卡不包括信息中心號碼, 您必須自行定制該號碼。

書寫及發送短訊

1. 在短訊主界面點觸 [新建] 按鈕, 進入短訊編輯界面。
2. 輸入號碼和短訊內容, 完成後點觸螢幕下方的 [發送] 按鈕發送當前短訊。



閱讀短訊

當收到短訊時, 在螢幕頂部的狀態欄會顯示一個小信封圖標以作提示, 點觸該圖標跳到 [短訊] 列表界面。

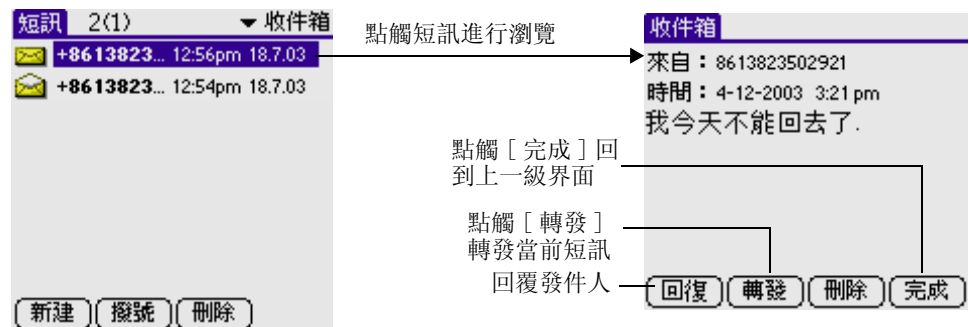

閱讀短訊時您可以將發件人信息作為一條新記錄保存到 [通訊錄] 中，亦可直接撥打發件人的電話號碼。

1. 在閱讀信息界面，點觸 [功能選項] 圖標。
2. 在 [選項] 下拉菜單中，點選 [保存號碼] 保存發件人的電話號碼；點選 [撥號] 撥打該電話號碼。

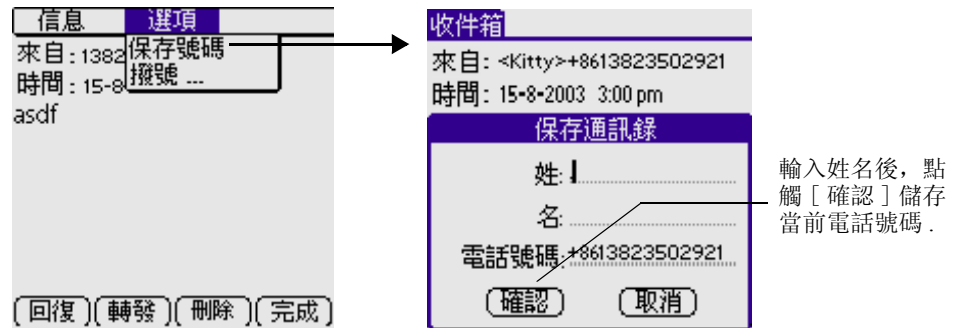

刪除短訊

1. 在檢索或者閱讀短訊界面，選取您要刪除的短訊。
2. 在螢幕底部點觸 [刪除] 按鈕出現確認刪除對話框。
3. 點觸 [確定] 將刪除選中的短訊；點觸 [全部刪除] 則會刪除當前文件夾內的所有短訊。

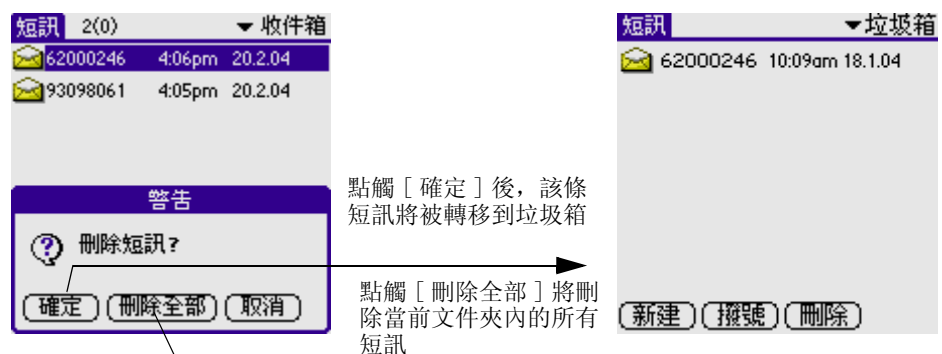

永久刪除文件

如果在垃圾箱中執行刪除操作，則垃圾箱中的短訊將會被永久刪除。

在垃圾箱刪除文件



1. 輕觸 [功能選項] 圖標，彈出下拉選單。
2. 選取 [清空垃圾箱]，刪除所有存放於垃圾箱中的短訊。

彩信 (MMS)

彩信可以包含文本、圖片、聲音等內容文件。

注意： 此應用程式必須在網絡供應商的支持下方可使用。詳情請諮詢當地網絡供應商。

開啓彩信應用程式

1. 點觸 [應用程式] .
2. 在右上角彈出的下拉菜單中點選 [通訊] 進入通訊類應用程式。
3. 點觸 [彩信] 主圖標 .

彩信的必要設置

收發彩信需要連接 GPRS ， 因此您必須預先連接 GPRS。

1. 點觸 [應用程式] .
2. 在彈出的下拉菜單中選擇 [系統] 類應用程式。
3. 點觸 [個人設定] 程式圖標。
4. 點觸右上角的三角按鈕，在彈出的下拉菜單中選擇 [網絡設定]。

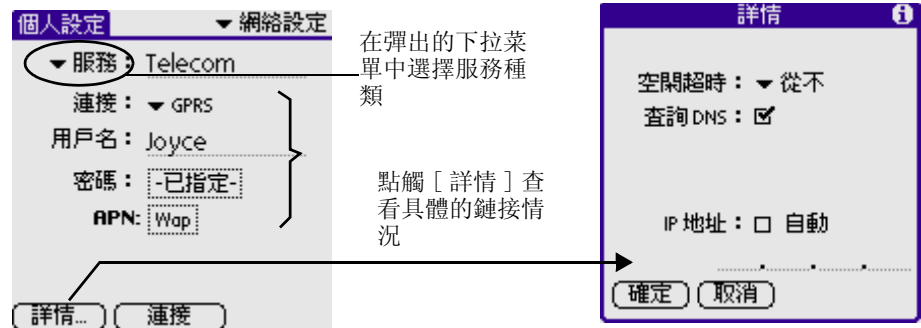

完成 GPRS 設置後，返回 [彩信] 應用程式。在收發彩信前，應首先對 [彩信] 進行配置設定。

1. 在 [彩信] 檢索螢幕，點觸 [功能選項] 圖標。
2. 在 [工具] 下拉菜單中點取 [配置]。
3. 在 [配置] 界面選擇一種網絡類型。

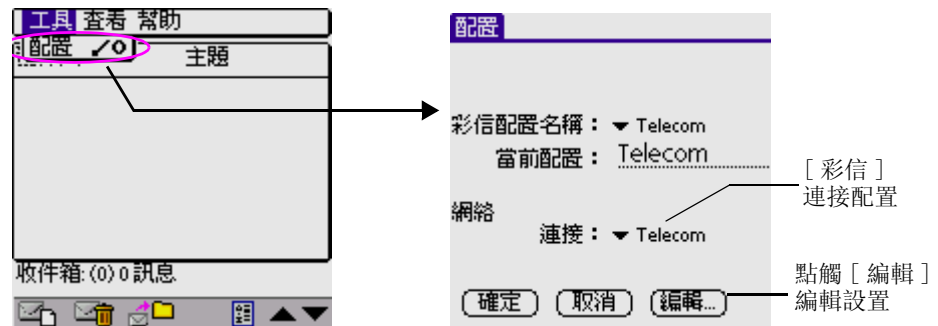

如果您不能確定所作的選擇是否正確，點觸 [編輯] 可以查看具體詳細信息，並作出必要的修改。

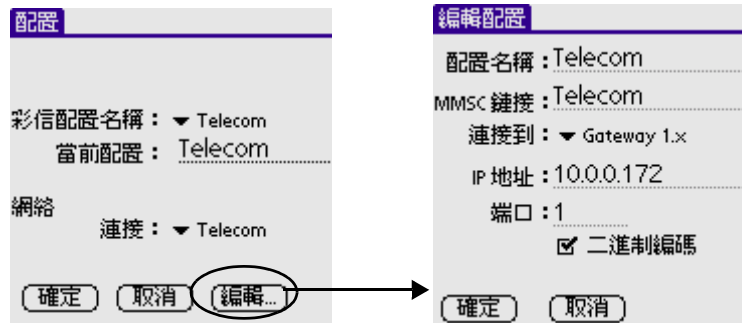

關於 [彩信] 的詳細配置請諮詢您的服務供應商

彩信的主要內容

1. 在 [彩信] 的主界面，點觸新建圖標 進入撰寫彩信界面。
2. 輸入信息內容。
3. 點觸 插入一張圖片，點觸 插入聲音文件。
4. 完成後，點觸 [發送] 輸入收件人的電話號碼，再次點觸 [發送] 即可發送當前彩信。

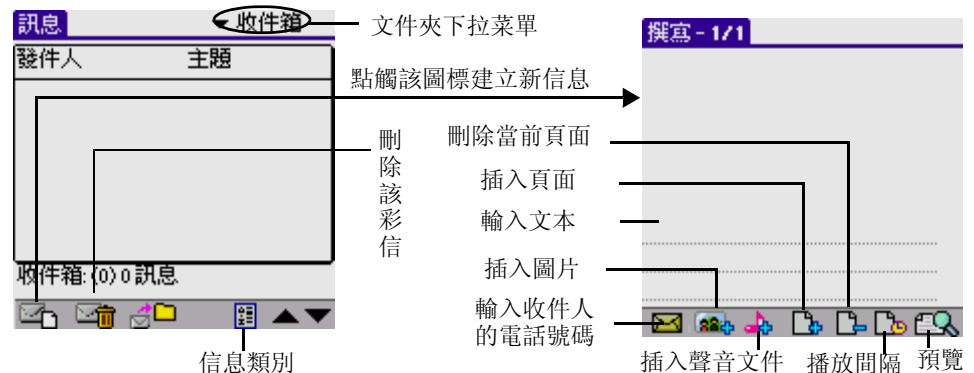





为彩信添加图片

1. 在 [彩信] 撰寫界面，點觸 將彈出在彩信圖片庫中的所有可用圖片列表。
2. 點觸任一圖片以放大瀏覽，再次點觸該圖片使其恢復標準尺寸。

3. 找到合適的圖片後，點觸將所選圖片添加到當前編輯的彩信中。



如果在圖庫中找不到合適的圖片，您可以通過繪圖程式親自繪製或者修改現有的圖片。

1. 在彩信圖片相冊界面，點觸可以繪畫一張新圖片，或者點觸編輯所選的圖片。
2. 完成編輯後，點觸保存該圖片。
3. 點觸回到彩信圖片相冊界面。

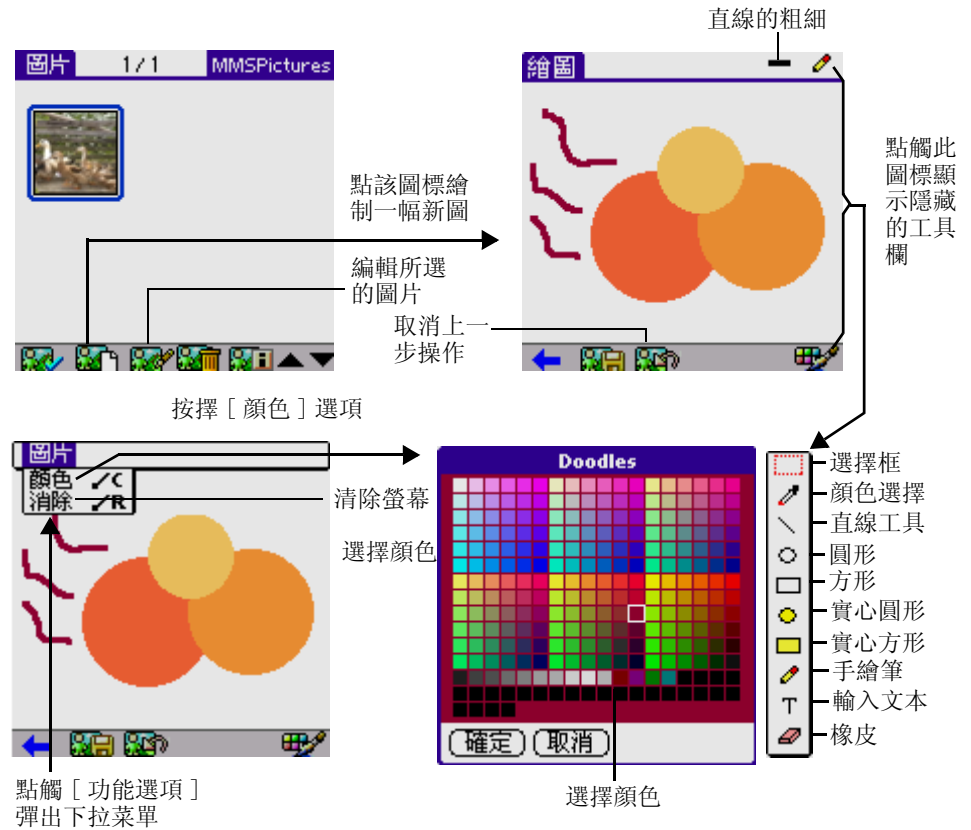

為彩信添加聲音文件

1. 在撰寫彩信界面點觸  進入聲音文件列表界面。
2. 選擇一個聲音文件，點觸  開始播放。
3. 找到合適的聲音文件後，點觸  將所選的文件添加到當前編輯的彩信中。

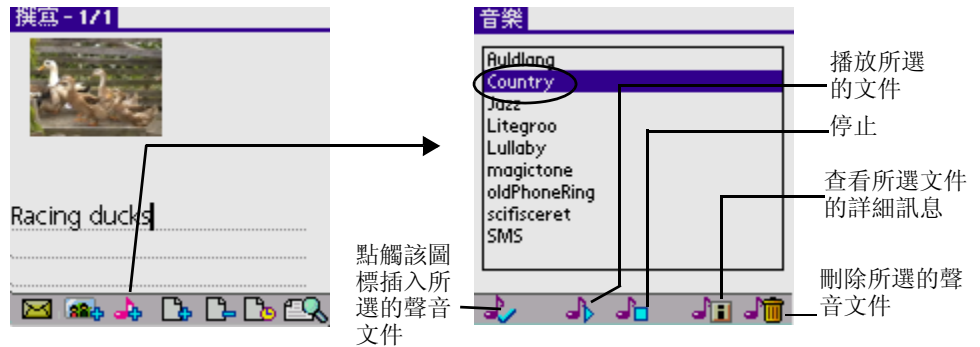

預覽、發送彩信

如果您不滿意所選的圖片或聲音文件，點觸圖片或聲音文件圖標，即彈出一個對話框，點觸 [刪除] 將該圖片或聲音文件從當前彩信中刪除。最後，您可以通過點觸 預覽整條彩信。



完成編輯後，您就可以增加收件人的電話號碼。

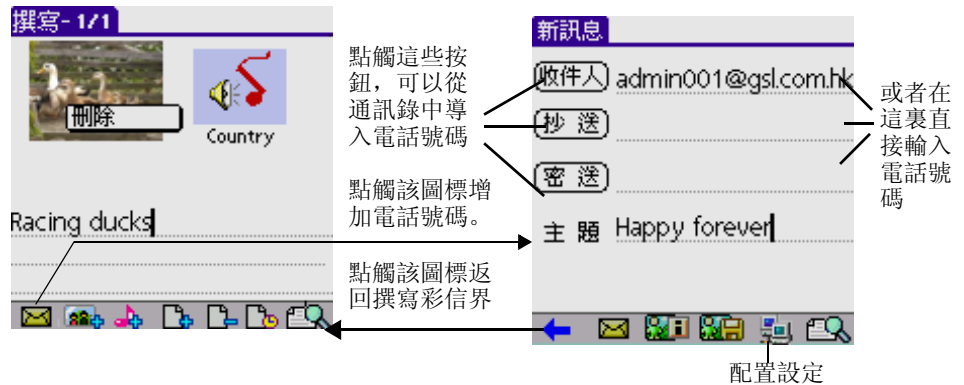

在發送彩信前，您可以為該條彩信設置優先級別、訊息類別以及訊息有效期等。

1. 在添加收件人電話號碼主界面，點觸  會顯示彩信 [選項] 對話框。
2. 根據您的需要設置選項內容，完成後點觸 [確定]。

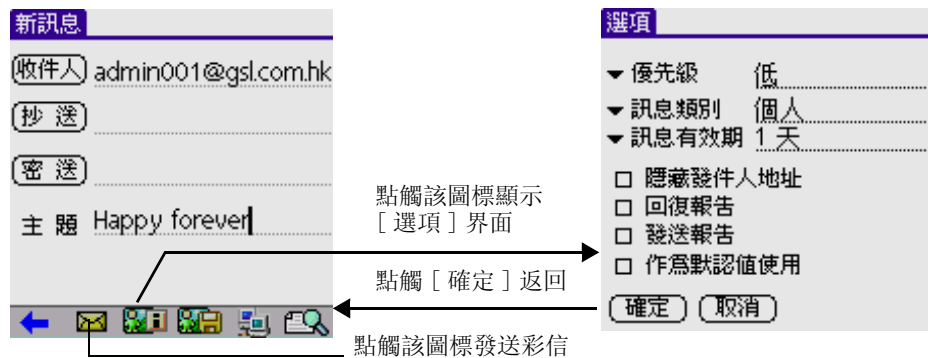

設定下載彩信的方式

在接收彩信前，您必須設定一種下載彩信的方式。

1. 在 [彩信] 主界面，點觸 [功能選項] 圖標，在 [查看] 下拉菜單中點選 [配置] 選項。
2. 在 [下載] 下拉選項中選擇所需的下載方式：分別有 “指南”、“自動” 和 “定制” 三個選項。

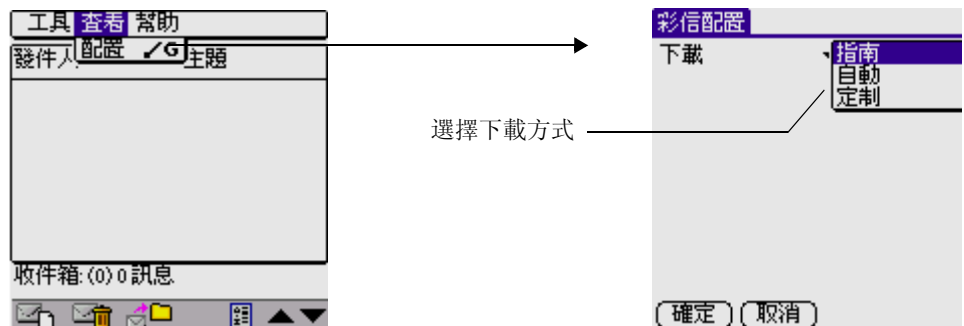

如下圖所示選擇了 “定制” 方式。

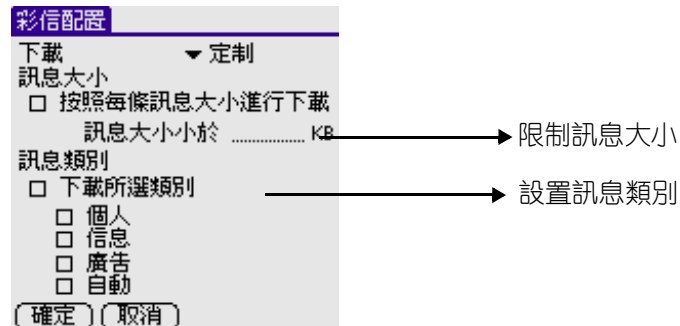

3. 點觸 [確定] 保存設置，點觸 [取消] 撤消所作設置並退出當前界面。

瀏覽、回覆、轉發彩信

瀏覽彩信：

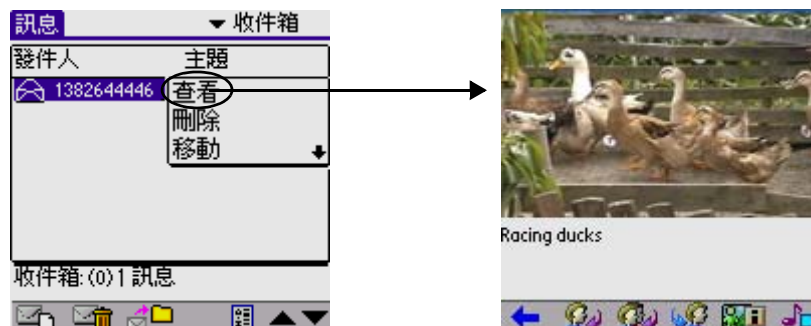

1. 在 [彩信] 列表界面，點觸任意一條信息。
2. 在彈出的下拉選項中點觸 [查看]，即可瀏覽該條彩信。



在彩信中提取圖片或聲音文件：

1. 在彩信瀏覽界面，點觸 [功能選項] 圖標。
2. 在 [存儲] 下拉選項中點選 [圖片] 將其保存到 [相冊] 中，或者點選 [聲音] 將其保存到 [鈴聲庫] 中。

回覆訊息：

瀏覽信息時，點觸  回覆發件人，或者點觸  回覆所有人。

轉發當前訊息：

瀏覽信息時，點觸  可將當前彩信轉發給其它接收人。

電子郵件

啓用電子郵件應用程式，您可以利用同步傳輸在 G88 上接收、發送郵件；並且通過本應用程式可以進行閱讀、回覆、編寫和刪除電子郵件等操作。

注意： 僅在網絡服務商支持下才可使用電子郵件應用程式，並通過您的 G88 接收及發送郵件。

安裝電子郵件應用程式

當您首次使用電子郵件應用程式前，請確認電子郵件應用程式已安裝好在您的桌上型電腦並正在啓用。此外，您還必須安裝 PalmDesktop 同步軟體以應用電子郵件程式。

G88 可以支持不同的郵件應用軟體，其中包括 Microsoft Exchange (version 4.0 or higher), Eudora (version 3.0.3 or higher), Microsoft Outlook97 (or higher), 97 (or higher), Microsoft Outlook Express, Netscape Communicator 4.5 and Lotus cc: Mail (versions 6.0 or higher)。

當您安裝電子郵件應用程式時即可看到所有支持的郵件軟體列表。

如果您的 G88 不支持當前電子郵件應用軟體，您可以通過其它渠道來完成郵件的收發。啓用同步導向，可以實現傳輸文件的目的。如果要知道更多信息請與您的郵件供應商聯絡。

安裝電子郵件程式及同步傳輸軟體

在安裝電子郵件應用軟體前，請在說明書的指引下安裝 Palm Desktop 軟體。

安裝電子郵件：

1. 選擇以下任一方式：
 - 如果您在安裝 Palm Desktop 軟體之前就安裝電子郵件軟體，那麼系統會提示您電子郵件軟體將作為 Palm Desktop 軟體的一部分同時安裝。
 - 如果您已安裝 Palm Desktop 軟體，然後再安裝電子郵件軟體，則會跳到下一步直接安裝 HotSync 程式。
2. 在 Windows 系統的任務欄，點擊 [開始]。
3. 在彈出的菜單選擇 [程式]，點擊 Palm Desktop，然後點擊 EMailWiz Setup 開始安裝。
4. 參照安裝向導逐步安裝電子郵件應用程式。
根據電子郵件應用程式的同步要求設置或修改同步選項。
 1. 在 Windows 系統任務欄的右下角點觸 HotSync 圖標，如果 HotSync 圖標沒有在任務欄顯示出來，從 [開始] 菜單中選擇 [程式]，然後從 Palm Desktop 菜單中選擇 HotSync Manager。
 2. 選擇 [自定義]。

提示： 您還可以在 Palm Desktop 的同步選項中選擇自定義選項。

3. 在列表框選擇電子郵件。
4. 點觸 [更改]，在更改界面中選擇適當的設定。
5. 點觸 [確定]。

通過電子郵件應用程式同步郵件

您可以通過開啓電子郵件應用程式來同步電子郵件。

詳細內容請參照第 12 章 “啓用同步傳輸與更新資料” 部分。

開啓電子郵件

1. 點觸 [應用程式] 主圖標 ，進入應用程式啓動界面。
2. 在退出導航模式下，從螢幕右上角的下拉選單中，選擇 [通訊] 類別。

3. 點觸 [電子郵件] 程式圖標  進入 [電子郵件] 應用程式。

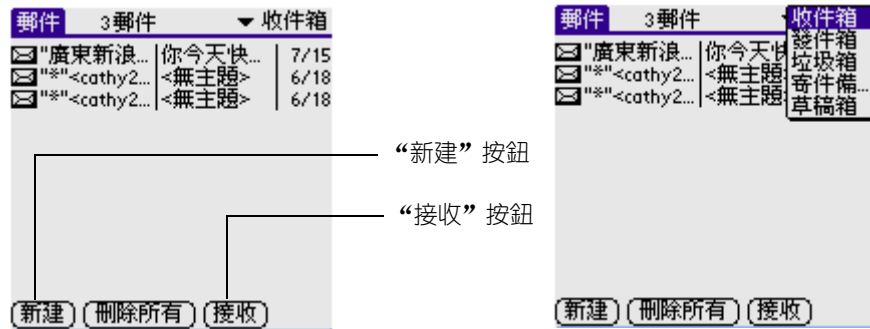

查看電子郵件：

1. 選擇一條郵件記錄進入查看界面。

在查看界面，您可以查看郵件的創建時間、大小、郵件發送人，具體信息等內容。



2. 改變郵件的顯示方式，點觸界面右上角的查看信息圖標。
 - 點觸查看詳細信息圖標，查看發件人、收件人以及所有的文件信息。
 - 點觸簡單信息圖標，顯示文件簡易信息。您所選定的標題類型適用於所有電子郵件。
3. 點觸 [完成]，返回郵件列表。

郵件的排序及分類

您可以根據文件夾的名稱和郵件接收時間對郵件進行排序。

您也可以根據文件夾的名稱、發件人、文件內容對郵件進行分類。

查看郵件：

1. 在查看郵件檢索主界面，點觸右上角的三角形，在彈出的下拉菜單中選擇任一文件夾。
2. 點觸選擇的文件夾，查看並執行以下操作：
 - 收件箱存放了從桌上型電腦電郵程式的收件箱中接收下來的文件，被過濾器過濾的電郵除外。請查看本章後面所述的“創建特定過濾條件”部分。
 - 發件箱存放自上次進行同步操作後準備發送的郵件。
 - 垃圾箱存放自上次進行同步操作後刪除的郵件。
 - 寄件備份存放自上次進行同步操作後已發出的郵件。
 - 草稿箱存放您在 G88 上創建的但未準備發出的郵件。
3. 重複操作步驟 1 和步驟 2 切換文件夾選項。

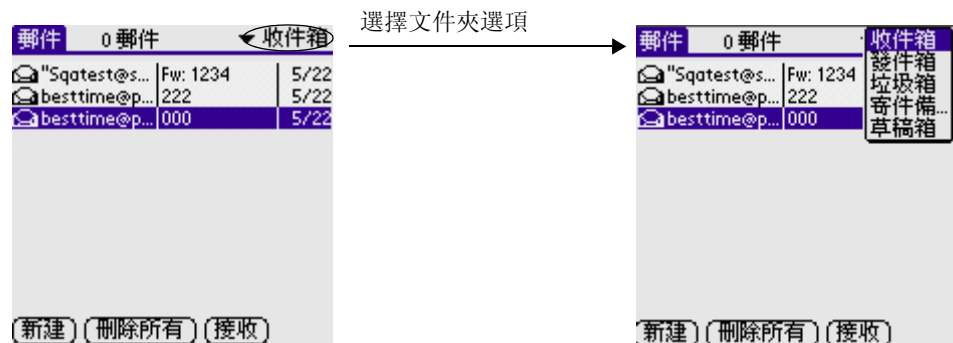



隱藏郵件日期欄：

電子郵件應用程式默認按日期顯示排序，您可以通過隱藏日期欄以增加螢幕的可用空間。

1. 在 [電子郵件] 程式主界面，點觸 [功能選項] 主圖標。

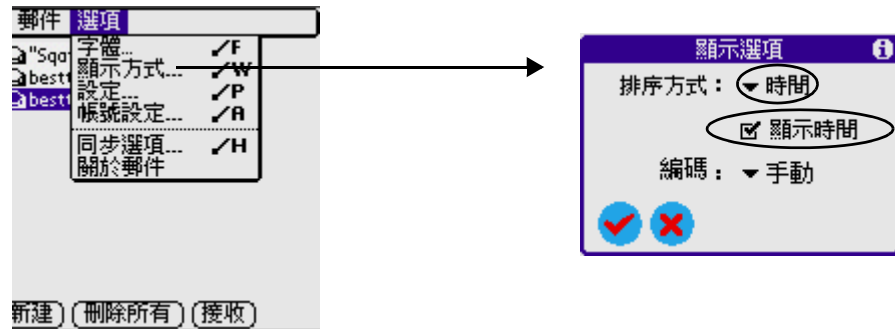
2. 從 [選項] 下拉菜單中點選 [顯示方式] 彈出顯示選項。



3. 在顯示選項框，點觸排序方式旁的小三角，點選其它排序方式；點觸顯示時間選項框取消選擇時間。
4. 點觸  完成設定。

設定功能

在 [電子郵件] 程式主界面 (預設為收件箱檢索界面)，點觸標題欄或螢幕左下角的 [功能選項] 圖標。

1. 點觸 [選項] 下拉菜單中的 [設定] 項進行設置。

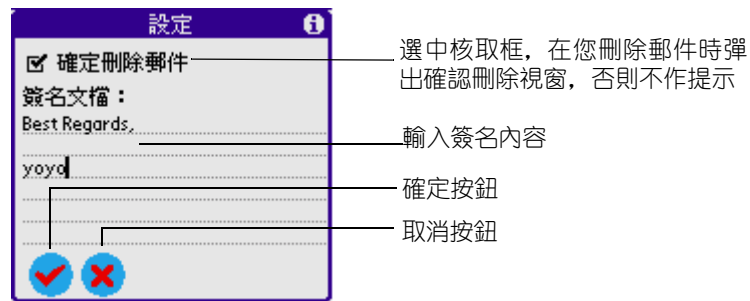

2. 點觸 [選項] 下拉菜單中的 [帳號設定] 進入設置界面。您可在此裏設置個人訊息、郵件伺服器及安全性等。

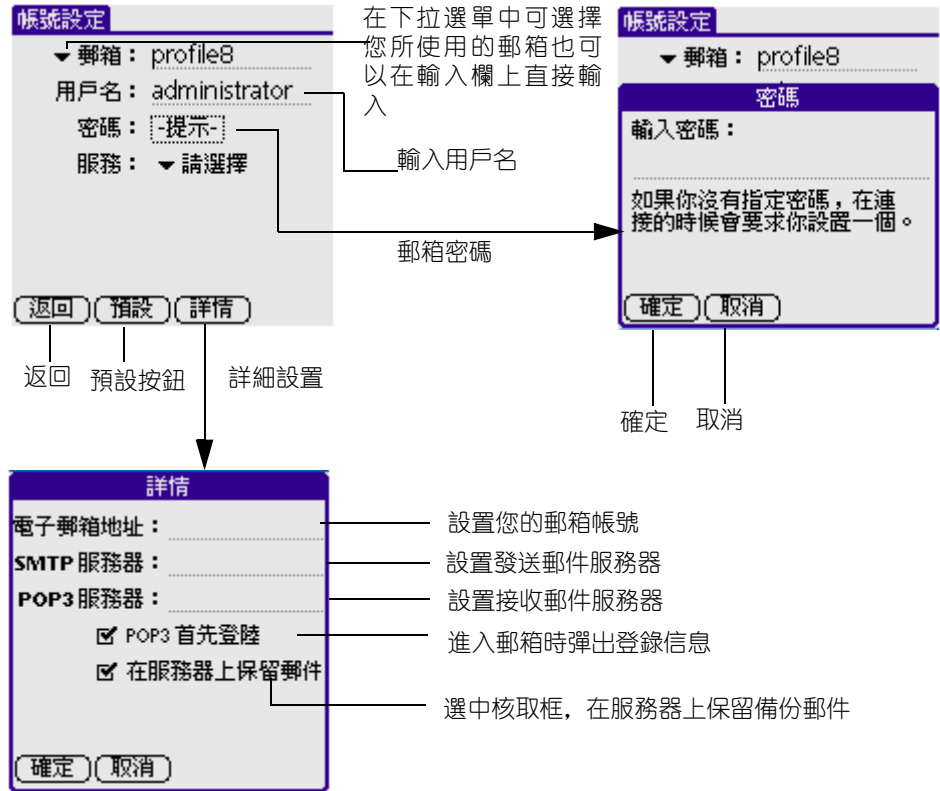

3. 點觸 [選項] 中的 [同步選項] 進入同步選項界面。

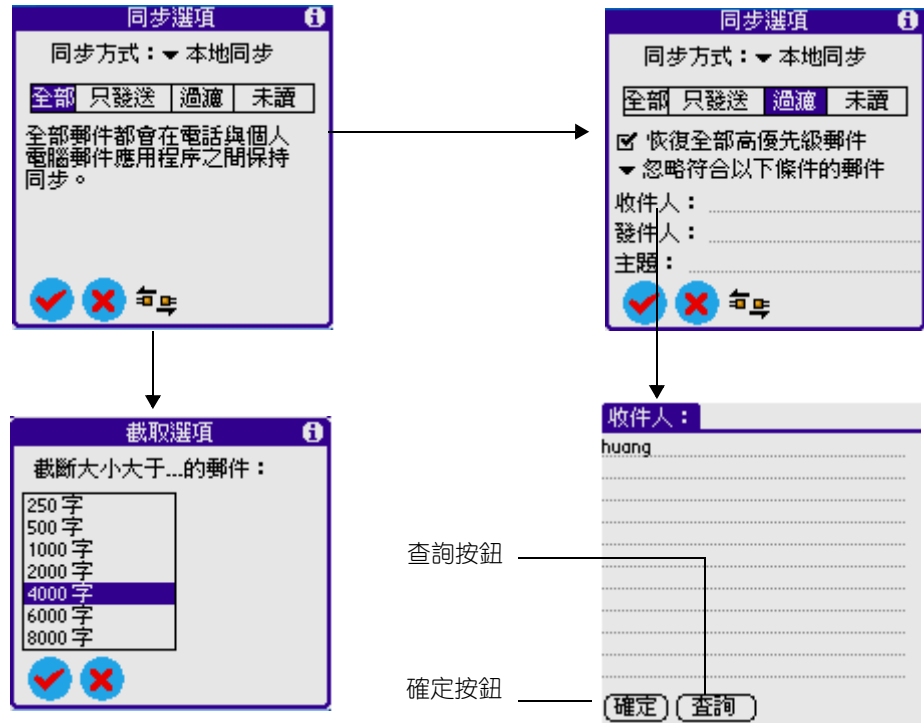

在 [選項] 下拉菜單中點觸 [顯示方式] 進入 [顯示方式] 設置界面。郵件顯示的排序方式，分別可按時間、發送人和主題進行排序，還可以設置編碼模式有：自動、簡體、繁體三種模式。

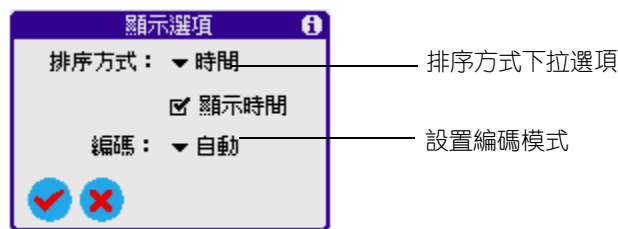

選擇文件夾

點觸右上角的文件夾下拉選單，在列表中提供五個文件夾：收件箱、發件箱、垃圾箱、寄件備份、草稿箱，點觸任一郵箱進入到相應的郵箱界面，如：點選垃圾箱。

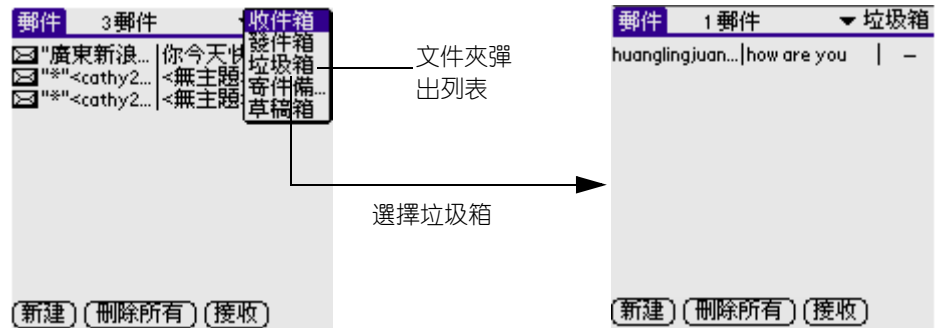

新建及發送郵件

1. 在檢索界面點觸螢幕底部的 [新建] 按鈕進入寫郵件界面。
2. 在收件人、副本、主題及正文欄輸入相應的內容，輸入完後選擇以下其中任一操作選項：

- 將該郵件儲存到發件箱並返回上一界面。
- 取消當前操作並返回上一界面。
- 顯示郵件的詳細資料。

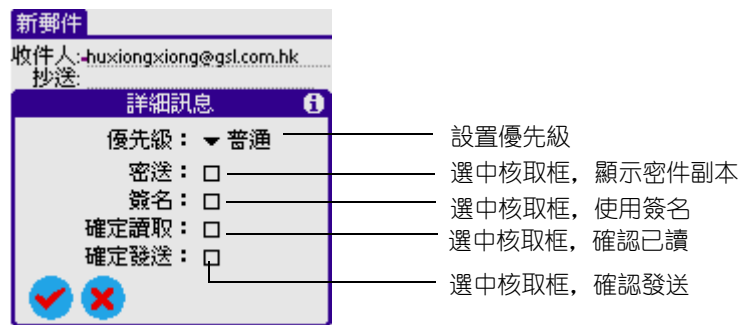

3. 點觸右上角的文件夾下拉選單，選擇 [發件箱]。
4. 點觸螢幕左下角的 [功能選項] 圖標  彈出選項菜單，選擇 [郵件] 中的 [發送全部] 或 [接收並發送] 即可。

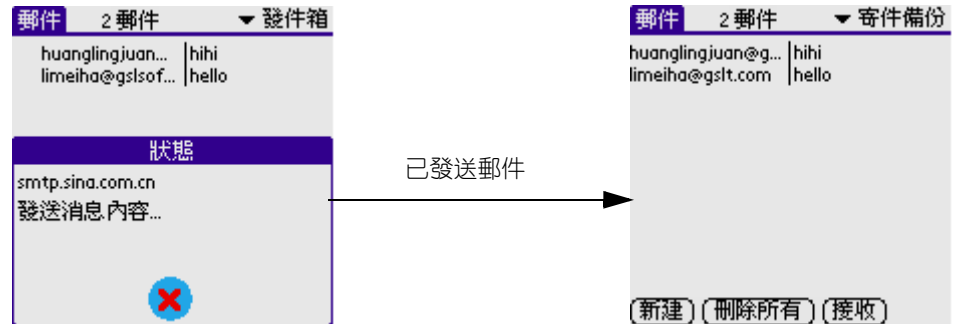

瀏覽郵件

在檢索界面，從文件夾下拉選單中選擇任一文件夾，可瀏覽相應郵箱中的郵件記錄，點觸任一郵件可瀏覽其內容，在瀏覽界面可通過拖曳滾動條查看記錄前後內容。

點觸界面中右上角的標題圖標可改變瀏覽模式。

點觸右下角的三角形（[上一封 / 下一封]）按鈕可瀏覽上一封或下一封郵件。

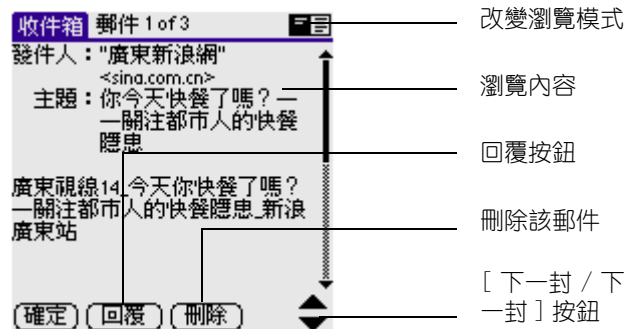

編輯郵件

1. 在相應文件夾的檢索界面中，選擇您要編輯的郵件進入到瀏覽界面，點觸 [編輯] 按鈕進入郵件編輯界面。
2. 點觸標題欄或螢幕左下角的 [功能選項] 圖標，彈出選項下拉菜單，點觸該下拉選單中的選項可將郵件儲存至草稿箱、清空垃圾箱、復原、剪下、複製、貼上、全選等操作。

3. 編輯完畢後點觸 [發件箱] 保存所作編輯並返回上一頁界面。

刪除郵件

在檢索和瀏覽郵件界面可實現刪除郵件的操作。

1. 在相應文件夾的檢索界面，選擇您要刪除的郵件。
2. 進入瀏覽郵件內容界面，點觸螢幕底部的 [刪除] 按鈕。
3. 點觸 [確定] 確認刪除或點觸 [取消] 按鈕撤消刪除。
4. 在相應文件夾的檢索界面，點觸標題欄或螢幕左下角 [功能選項] 圖標，彈出選項菜單後選擇 [清空垃圾箱] 即可清空存放於垃圾箱的所有郵件。

注意：在收件箱、發件箱、寄件備份和草稿箱中執行刪除操作後，被刪郵件均會被移至垃圾箱，但在垃圾箱中執行刪除操作後，被刪郵件將作永久刪除。

回覆郵件

在瀏覽郵件內容界面可回覆郵件。

1. 點觸要回覆的郵件進入瀏覽界面。
2. 點觸螢幕底部的 [回覆] 按鈕，從 [回覆選項] 中選取 [回覆]、[全部回覆] 或 [轉發] 進行操作。
3. 輸入回覆內容後，即可發送該郵件。

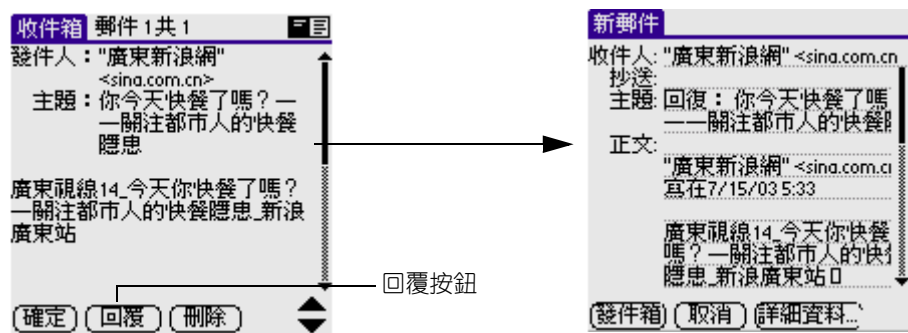

查詢

1. 在新建郵件界面，點觸 [收件人] ；
2. 在輸入欄上輸入收件人信息或點觸 [查詢] 按鈕跳入 [通訊錄]，從 [通訊錄] 中導入收件人。

瀏覽器

[瀏覽器] 應用程式可以實現無線實時瀏覽網頁功能，與您的桌上型電腦一樣使用起來安全、方便，讓您在無線網絡中拓展視野。

在瀏覽器程式可以建立個人收藏夾保存網址。

瀏覽器 程式採用了高級 WTLS 技術 (Wireless Transport Layer Security)，該技術具有良好的保密功能。還有多種打開網站的途徑可供選擇。

注意： 本程式僅在網絡服務商支持下方可使用。

開啓瀏覽器應用程式

1. 點觸 [應用程式] 主圖標，在從右上角的下拉選項中選擇 [通訊]。
2. 點觸 [瀏覽器] 圖標 

當您首次使用 [瀏覽器] 應用程式時，將出現如下界面。

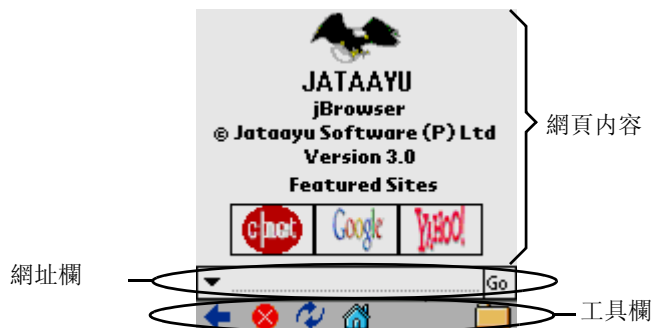

瀏覽器界面分為三個部分：

- 啓用工具欄可以讓您快速執行網絡指令；比如進入收藏夾、刷新網頁等。您亦可以隱藏工具欄。
 - a. 在 [瀏覽器] 主界面，點觸工具欄上的工具圖標，可以執行相關指令。
 - b. 點觸 [功能選項] 圖標，在 [查看] 下拉菜單中點選 [顯示 / 隱藏工具欄]，即可顯示 / 隱藏您的工具欄。
- 啓用地址欄您可以輸入地址並直接進入該網站。您可以隱藏地址欄。
 - a. 在 [瀏覽器] 主界面，在地址欄輸入網頁地址進入網頁。
 - b. 點觸 [功能選項] 圖標，在 [查看] 下拉菜單中點選 [顯示 / 隱藏地址欄]，即可顯示 / 隱藏您的地址欄。
- 其它空間用於顯示網頁內容。

設置

要查看當前設置，點觸 [功能選項] 圖標 ，在 [工具] 下拉菜單中點選 [設置]。

創建選項：

1. 在瀏覽器主界面點觸 [功能選項] 圖標。
2. 在 [工具] 下拉菜單中點選 [設置]。

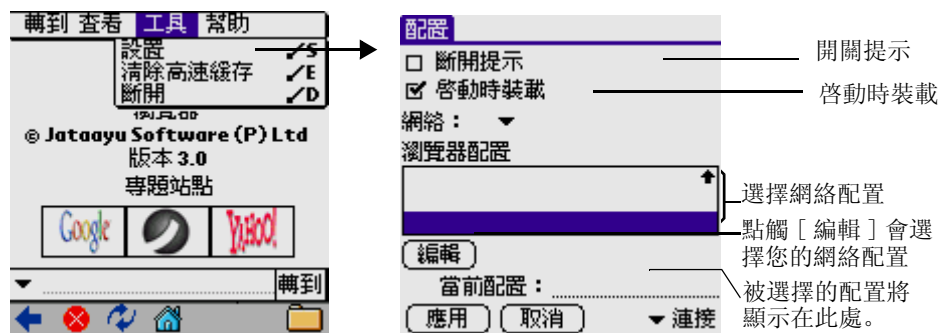

3. 點觸 [編輯] 編輯配置。

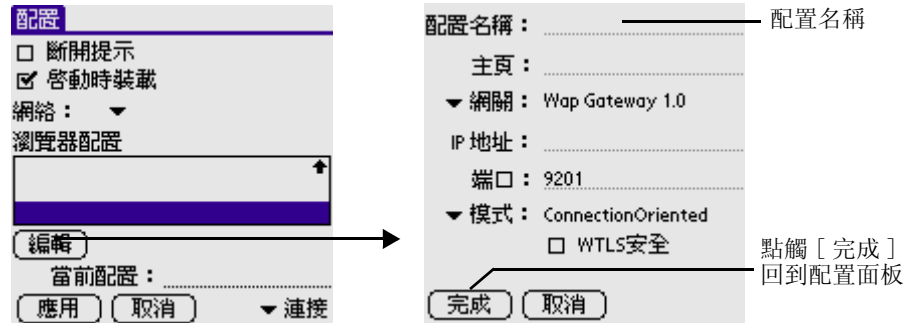

- 主頁：可以根據自己的喜好隨意設置主頁。
- 網關 / IP 地址 / 頁通訊端口：詳細資料請與服務商聯絡。
- 調製解調器：選擇無連接方式 或者連接；選擇 無連接方式將使網絡不具有數據通訊功能，而選擇連接方式時使網絡具有連續的通訊功能。

4. 完成編輯後，點觸 [應用] 保存設置。

瀏覽器設置

與桌上型電腦上網一樣，您可以使用多種進入網頁的方式。

- 在地址欄輸入網址。
- 開啓收藏夾，選擇儲存的網址。
- 到歷史記錄版面選擇網址。
- 點觸 [向前] 圖標，返回您瀏覽過的頁面。

訪問網頁：

1. 在 [瀏覽器] 界面的地址欄輸入網址。
2. 點觸 [轉到] 按鈕訪問網頁。

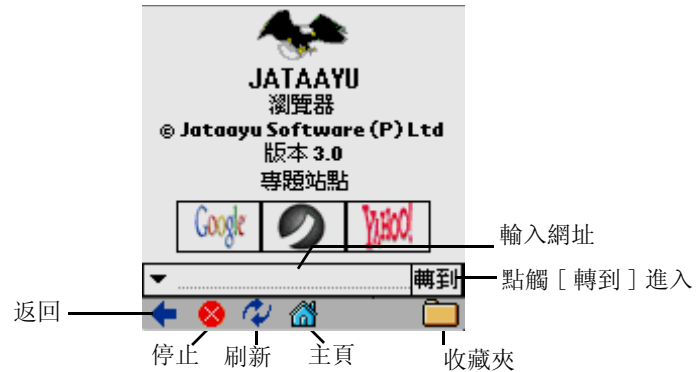

您可以啓用快速文本輸入您的地址：

1. 在工具欄的左上角點觸快速文本下拉菜單。
2. 在選項欄選擇一個選項，所作選項將顯示在地址欄中。

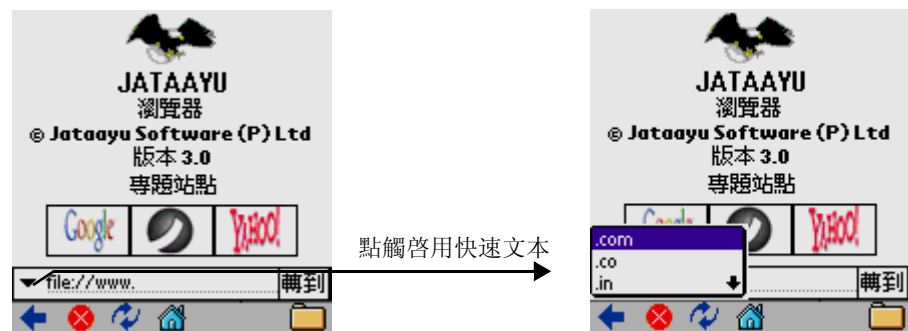

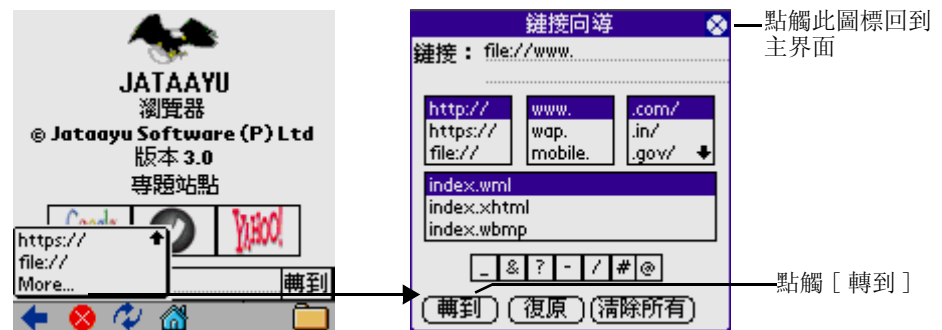

3. 點觸 [More...], 出現 [鏈接向導] 對話框, 選擇您要輸入的地址。



4. 點觸 [轉到] 開始建立連接。

瀏覽器界面工具欄介紹：

- 點觸 [後退] ，返回到之前訪問的網頁。
- 點觸 [停止] ，停止瀏覽。
- 點觸 [更新] ，刷新頁面。
- 點觸 [主頁] ，返回到主頁。
- 點觸收藏夾 ，建立個人收藏鏈接。

查看訊息

要查看當前 WAP 頁面的名稱、大小、及地址，請打開 [屬性] 對話框。

查看 WAP 頁面信息：

1. 點觸 [功能選項] 圖標。
2. 在彈出的下拉菜單中點觸 [查看]，再點選 [屬性]。

查看 原始檔頁面信息

1. 點觸 [功能選項] 圖標。
2. 在彈出的下拉菜單中點觸 [查看]，再點選 [原始檔]。

查看統計信息

開啓 [統計] 對話框可以查看已瀏覽頁面、已提取對象以及已經接受和發送的總字節，平均每頁大小均可以作出統計。

1. 點觸 [功能選項]。
2. 在彈出的下拉菜單中點觸 [查看]，再點選 [統計] 選項。
3. 在統計選項框上方點觸連接線路下拉菜單，選擇連接綫路。
4. 點觸  離開。

注意： 在統計選項框，點觸 [重置] 將清除網絡瀏覽紀錄。

收藏夾

收藏夾與您在讀書的過程中標記書籤一樣，您可以將自己最喜歡的網頁放在收藏夾中以便于日後快速進入網頁。注意：收藏夾收藏的只是網站地址而不能儲存頁面內容。

標記當前頁面：

1. 點觸 [功能選項] 圖標。
2. 在彈出的下拉菜單中點選 [加入收藏夾]。
3. 輸入網址、鏈接以及選擇所屬類別。

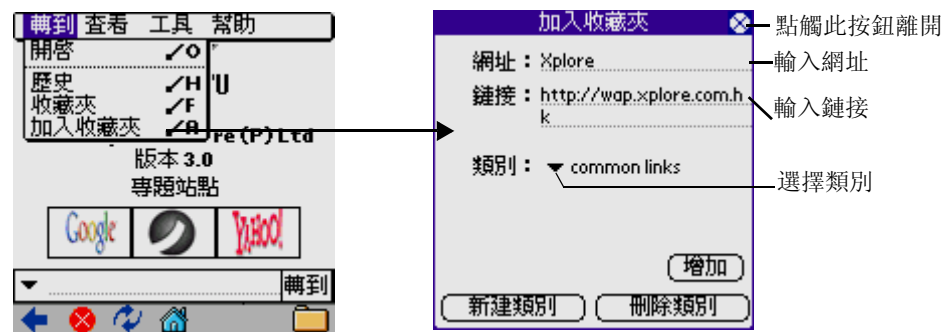

4. 點觸 [增加] 按鈕完成添加。
5. 點觸  退出並返回上一級界面。

查看收藏夾

1. 在主界面的工具欄點觸 [收藏夾]

2. 在收藏夾主界面，點選一個網址，點觸 [轉到] 可以快速進入該網頁。

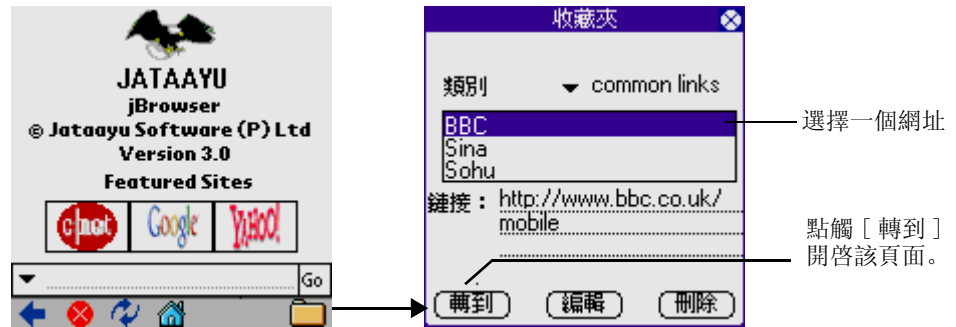

編輯收藏夾

1. 在收藏夾主界面，選擇一個網址，點觸 [編輯]。
2. 修改所選網址的名稱、鏈接和種類。
3. 點觸 [保存] 保存設置。

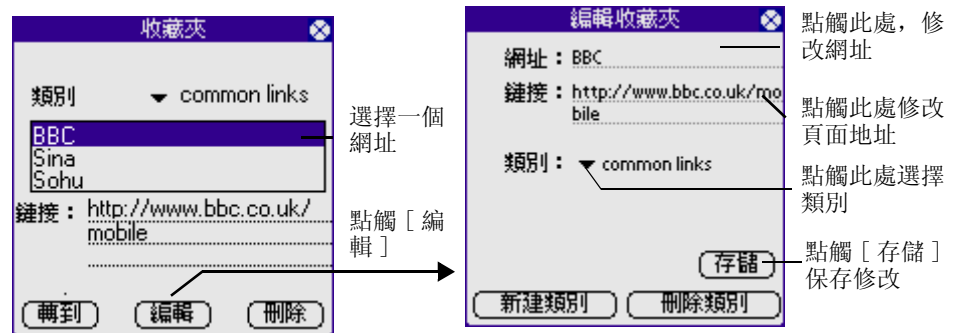

如果沒有適當的類別，您可以建立一個新的類別。

1. 在編輯收藏夾主界面，點觸 [新建類別]。

2. 輸入新的類別名稱，點觸 [增加]。



刪除鏈接類別：

1. 在編輯個人收藏夾主界面，點觸 [刪除類別]。
2. 選擇您要刪除的鏈接類別，點觸 [刪除]。
3. 在彈出的對話框中點觸 [是] 確認刪除。



高速緩存

已瀏覽頁面可以放置在高速緩存中以備日後瀏覽。從高速緩存中導出的頁面的開啓速度會更快。

啓用高速緩存：

1. 在瀏覽器主界面，選擇 [工具] 目錄下的 [設置] 選項，點觸從螢幕右下角彈出的選單中的 [Cache/Cookie] 項。
2. 若想啓用高速緩存，選中高速緩存組中的啓用。在大小欄中指定高速緩存的大小（以千字節爲單位）。

3. 點觸 [確定] 儲存設置。

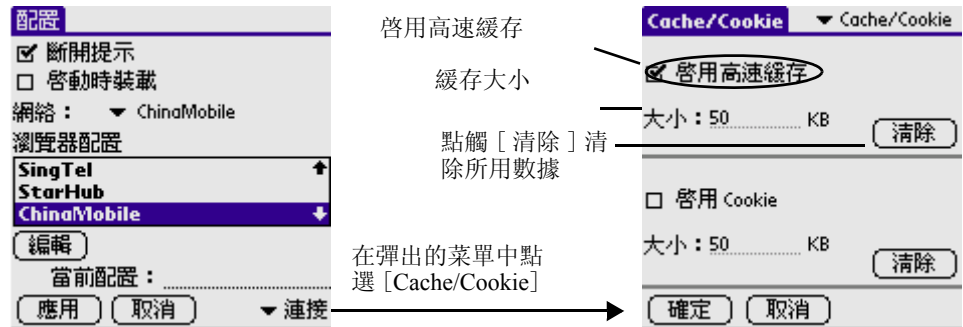

4. 預設的高速緩存為啓用狀態，而大小為 50KB。

清除高速緩存

在選項欄中的高速緩存組的高速緩存 /Cookie 標記下點觸 [清除] 按鈕。

Cookie

Cookie 是指一些保存網站信息的小文本。

啓用 Cookie

1. 要啓用 Cookie，點觸 [功能選項] 圖標，從 [工具] 下拉菜單中點選 [設置] 選項，然後在螢幕右下角彈出的下拉菜單點觸 [Cache/ Cookie] 項。
2. 選取 [啓用 Cookie] 選核框以啓用該功能。

3. 預設的 Cookie 為啓用狀態，大小為 50KB。

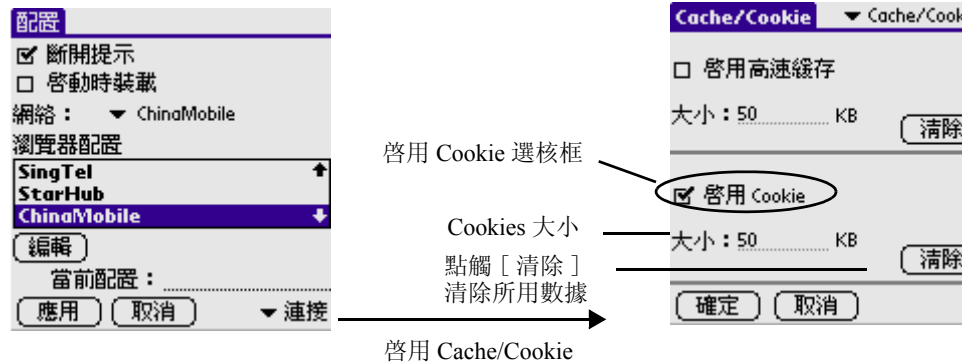

清除 Cookie

要清除 Cookie 信息，在螢幕右下角的下拉菜單中點觸 [Cache/ Cookie]，在 Cookie 組中點觸 [清除] 按鈕。

啓用 [歷史] 查看訪問記錄

您以往訪問的網址會被保存到歷史記錄中。

查看歷史記錄菜單：

1. 在瀏覽器主界面，點觸 [功能選項] 圖標。
2. 在彈出的 [轉到] 下拉菜單中點選 [歷史] 項。
3. 進入歷史界面，該界面顯示您曾訪問過的網站地址，點選一個網址。

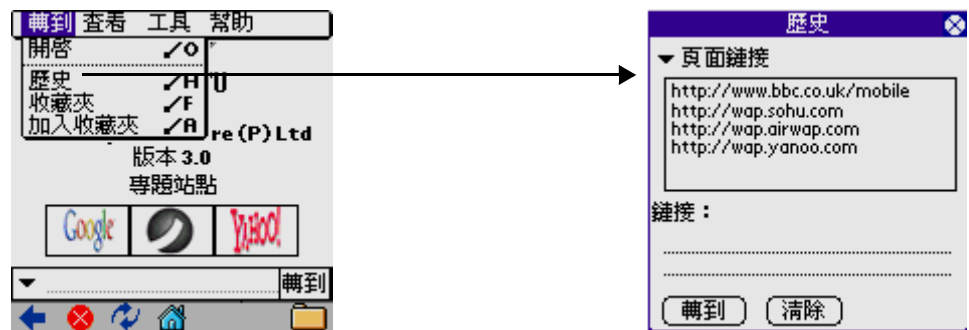

- 要訪問一個網站，點選一個網址並點觸 [轉到]。

- 要刪除歷史紀錄，選擇一個網址並點觸 [清除]。

啓用 STK 卡 (SIM Tool Kit)

SIM 卡可以爲您提供多種增值服務，比如手機銀行信息、天氣預報、交通信息等。

注意： 僅當您的 SIM 卡支持 STK 時，才會顯示相應的功能菜單。增值服務工具 (SIM Tool Kit)，取決於您的 SIM 卡類型和電信供應商是否提供該項服務，以及您是否申請開通此服務。如果需要了解更多信息，請與通信服務商聯絡。

呼叫轉移

若您要確保無法接聽的來電能被妥善處理，可使用 [來電轉接] 將來電轉移到另一臺電話中。

開啓轉接來電螢幕：

1. 點觸 [應用程式] 主圖標，選擇 [通訊] 類應用程式。
2. 點觸 [電話] 程式圖標，再點 [功能選項] 圖標，從彈出的下拉菜單中點選 [呼叫轉移] 進入呼叫轉移界面。

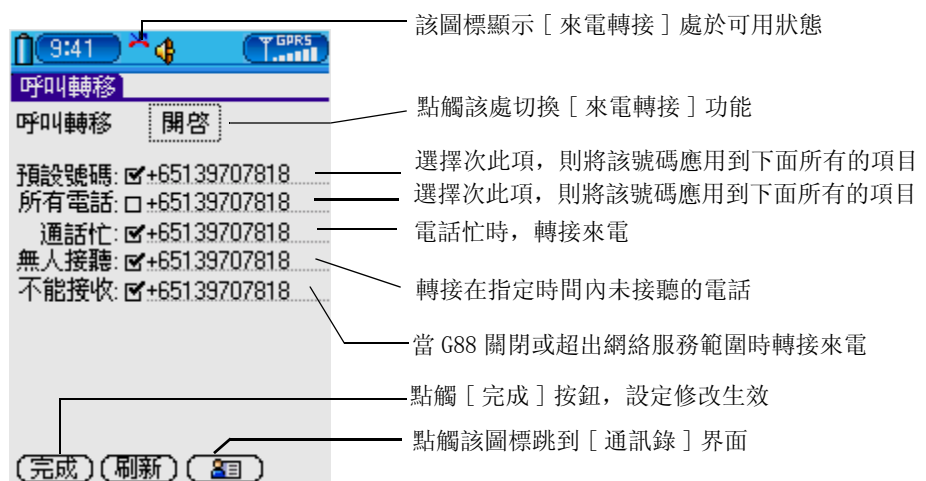

響鈴模式

使用不同的鈴聲設置以適應您當前所處的環境。

選擇以下任一方法啓動 [響鈴模式] 程式：

- 點觸螢幕頂端狀態欄中的小喇叭 圖標，進入 [響鈴模式] 程式界面。



- 點觸 [應用程式] 主圖標，在 [通訊] 類應用程式中點觸 [響鈴模式]  程式圖標進入 [響鈴模式] 主界面。

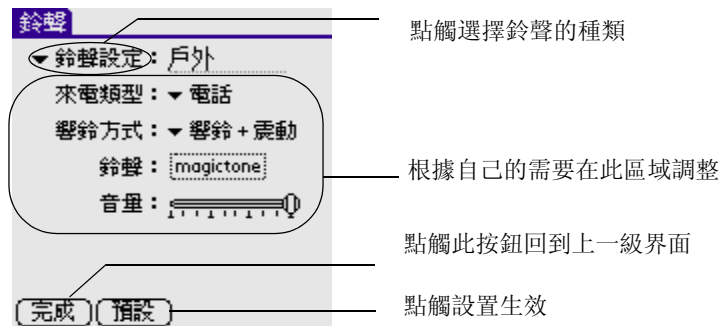

- 點觸 [應用程式] 主圖標，在 [系統] 類應用程式中點觸 [個人設定] 進入個人設定主界面，從右上角的下拉選項中選擇 [通訊設定]。

鈴聲管理

通過 [鈴聲庫] 應用程式，您可以對所有下載或接收到的鈴聲進行管理。

開啓 [鈴聲庫] 程式：

- 點觸 [應用程式] 主圖標，在 [通訊] 類應用程式中點觸 [鈴聲庫] 程式圖標  進入 [鈴聲庫] 主界面。



注意： 所有注上只讀標志  的鈴聲都不能刪除。

8

照相庫應用程式

G88 中的照相庫包含以下應用程式：

- 照相機
- 相冊
- 相片編輯

照相機的應用

利用照相機功能，您可以隨時隨地輕鬆拍照。照片會自動保存到相冊中，並且可以重新命名和編輯照片；還可以利用短訊和紅外傳輸把照片轉送給好友，照相機的圖片格式為 JPEG。

開啓照相機

1. 點觸應用程式圖標 ，進入應用程式主界面。
2. 點觸右上角的下拉選單，選擇 [照相庫] 類別。
3. 點觸照相機按鈕 。

照相

1. 按下 G88 面板上的 [照相機] 按鈕可以迅速進入照相機界面，照相機應用程式打開後您可以看到該程式主界面。



2. 用取景器去撲獲合適景物，然後按 [拍攝鍵] 即可拍攝照片。
3. 取景的過程中您可以設置各種參數，並且可以設置各種尺寸的圖片，同時可預覽圖片。
4. 輕觸螢幕或者點觸 [照相機] 按鈕可以重新開始拍攝。



在照相的過程中，您可以為圖片設置各種參數，可進行白平衡的調整，提高照片的曝光率及圖像的解析度；還可以增加一些有趣的相框。

攝像機具有兩倍數碼攝像功能。

調整分辨率：

- 重複點觸  可以調整拍攝的分辨率（共有三種可供選擇 320X240、160X160、160X200）

調整白平衡：

- 重複點觸  可以調整為不同的白平衡模式 有以下幾種白平衡模式：
 -  : 晴天
 -  : 多雲

-  : 燈泡
-  : 日光燈
-  : 自動





調整曝光率：

- 重複點觸  上的 [向左 / 向右] 的小三角按鈕可以減小 / 增加曝光率。曝光率大小在 -4 到 +4 之間。 .

增加相框：

- 重複點觸  可以選擇不同的相框。

放大與縮小：

點觸  可以放大圖片並且圖標變為  ，點觸  縮小圖片且圖標變為  。

轉到相冊：

點觸  將迅速進入相冊主界面。

預覽當前所拍的照片

在您開啓照相機到您離開相機的這段時間，您可以用 G88 上的導航鍵來瀏覽您在這段時間獲得的照片。

預覽當前所拍攝的照片：

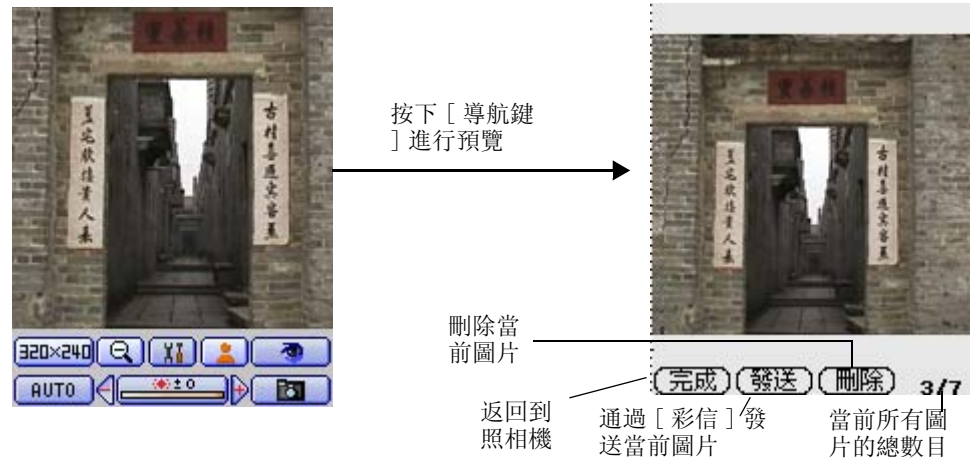

1. 點觸導航鍵可以瀏覽您在一段時間內所拍的照片。





2. 預覽照片時，按 [向上 / 向左 或 向下 / 向右] 可以依次預覽照片
3. 按主界面的 [完成] 或者 G88 的照相機快鍵可以重新開啓照相機。

拍攝模式

拍攝共有三種模式，重複按  可以循環選擇以下三種模式。

- [正常拍照] : 可以很輕鬆拍攝照片，請參照前面的照相部分
- [連環快拍] : 點觸該按鈕可以一次拍攝多張照片 (可供設置，一次最多可拍九張照片)，鬆開拍攝按鈕，相繼停止拍攝。
- [自拍延時] : 間隔數秒 (可供設置，間隔時間最長為 30 秒)，會自動拍照。

自拍延時:

- a. 當照相機處於選擇拍攝模式狀態時，連續點觸  直到  出現。
- b. 點觸照相機按鈕，在螢幕當中將出現拍攝時間的倒計時，拍攝完成後，又回到一般拍攝模式。
- c. 在 G88 的前方控制面板按退出鍵將中斷拍攝。

設置相框參數

在 [照相機] 參數設置界面，您可以設置連續拍攝的張數、快門聲、特效等。

設置參數：

1. 當 [照相機] 處於待拍攝模式時，點觸  打開設置界面。
2. 選擇不同的參數選項將有不同的拍攝結果。



3. 點觸 [完成] 設置生效，點觸 [取消] 則設置無效並回到原先的界面。

相冊管理

您可以瀏覽、管理、刪除、儲存和發送照片。在相冊裏您可以管理以下照片：

- 用內置相機所拍的照片；
- 從收件箱裏獲取的圖片。當然，您需要把收件箱裏的圖片儲存到相冊裏。

打開照相冊：

1. 點觸應用程式主圖標，選擇 [照相庫] 類別。

2. 點觸相冊按鈕，進入相冊主界面。

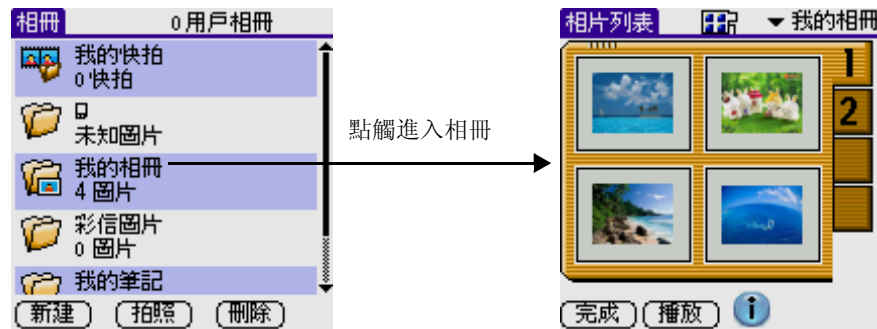

相冊管理

在這個應用程式中共有 5 個管理方式

- **我的快拍** 儲存連續拍攝的照片。您還可將照片獨立出來，儲存到一個新的相冊中。
- **彩信圖片** 能夠儲存一般彩信或創建的圖片。在這個文件夾的圖片可以移動、複製到除 [我的快拍] 外的所有相冊。
- **我的相冊** 儲存應用 [照相機] 應用程式所拍的照片以及其它方式接受到的圖片。在該相冊裏的圖片可以移動、複製到除 [我的快拍] 外的所有相冊。
- **我的筆記** 可以儲存應用 [照片編輯] 應用程式所創建的圖片，該相冊的圖片可以移動、複製到除 [我的快拍] 外的所有相冊。
- **內置卡** 可以提供更多的空間保存圖片

您可以建立新的相冊來保存特別的照片，也可以刪除您不再需要的相冊。

新增相冊：

1. 點觸 [新增] 按鈕，出現新增相冊視窗。
2. 選擇相片所要保存的地方。
3. 輸入相冊名稱。
4. 輕觸 [確定] 完成。

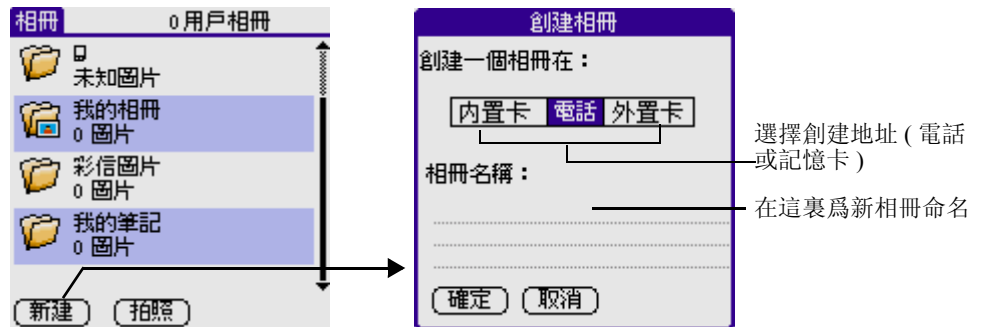

刪除相冊

1. 在相冊的主界面，點觸 [我的相冊]。
2. 在索引界面，輕觸 **i** 進入詳細視窗。

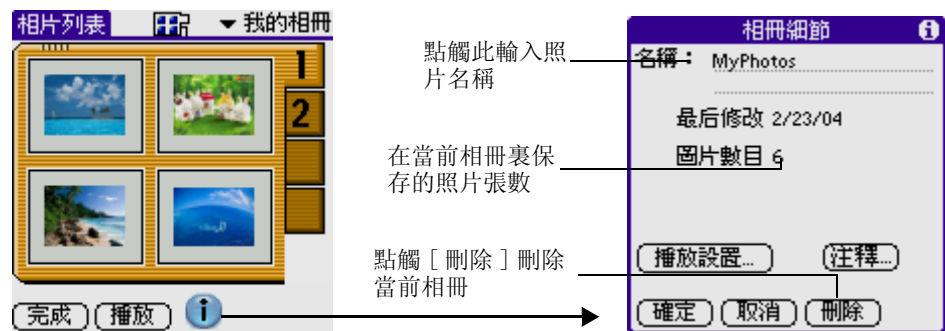

3. 點觸 [刪除]。

啓用圖標模式查看圖片

圖標列表方式可以讓您同時瀏覽若干張相片，通過這種預瀏模式可以瀏覽相冊內的所有相片。

應用圖標模式瀏覽圖片：

1. 重複點觸 將會在文本、圖標和傳統三種瀏覽模式中進行切換，直到 圖標顯示出來。

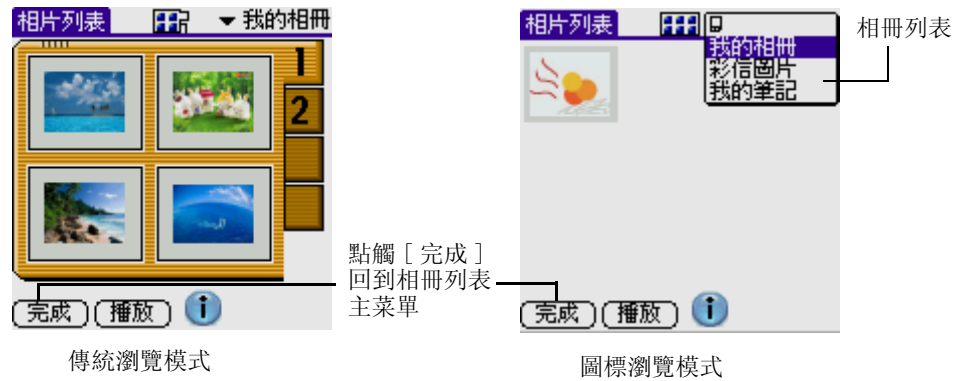

2. 點觸相片預覽右上角的小三角，在彈出的下拉選單中選擇您所需要的相片類別。
3. 選擇瀏覽照片的模式。

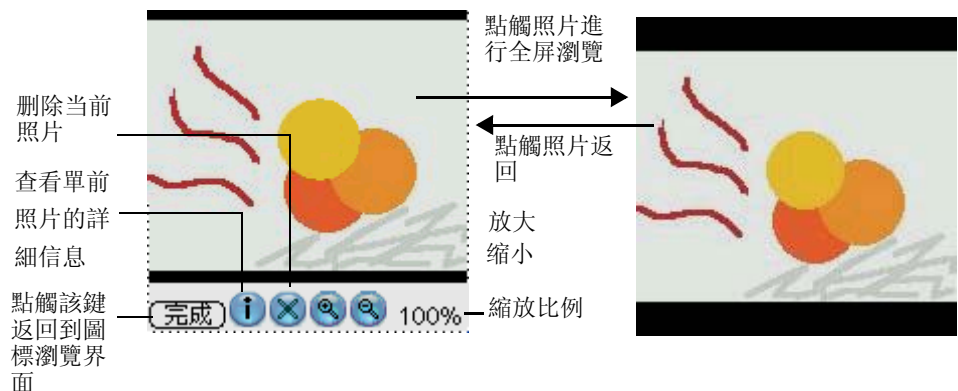



提示： 查看照片時，您可以將當前的圖片設為牆紙，可以將裏面的圖片拷貝或者移動到其它的相冊文件夾中，還可以當作彩信圖片發送出去或者通過其它的裝置輸出圖片。

4. 點觸 [完成] 結束瀏覽並且返回到相冊列表界面。

啓用列表模式查看圖片

啓用列表模式查看圖片可以讓您看到與照片有關的信息，如名稱、文件格式等。

應用列表模式查看圖片：

1. 點觸 切換至  列表模式（在點觸的過程中將有三種模式切換：圖標 / 文本 / 傳統）

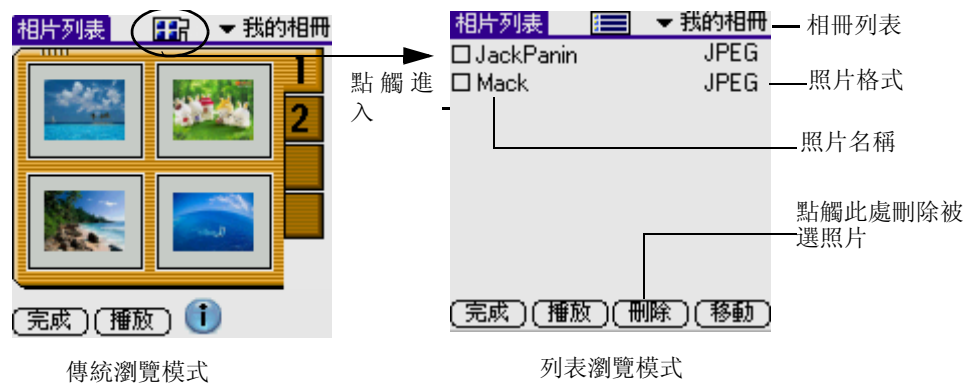

2. 點觸您想瀏覽的照片名稱（請參照“啓用傳統模式瀏覽照片”部分）。
3. 點觸 [完成] 回到相冊列表界面。

啓用傳統模式查看圖片

啓用傳統列表模式可以很清楚地看到縮小的圖片，但是一次只能看到 4 張圖片：

用傳統列表模式查看圖片：

1. 開啓相冊時默認為傳統列表查看圖片。

- 當照片的數量超出一頁所能顯示的張數時，點觸瀏覽界面右邊的小方塊，可以跳到下一頁。

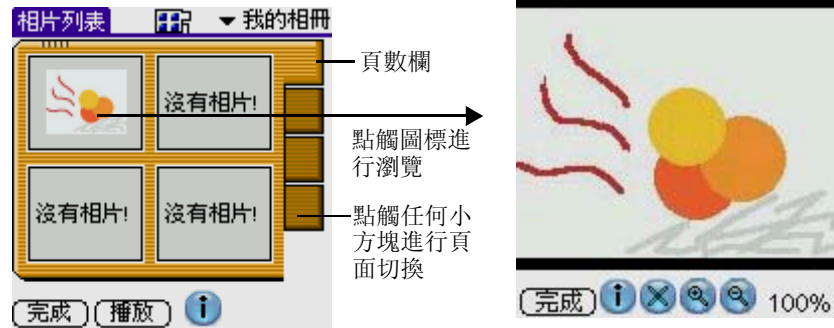

- 點觸照片的小圖將出現放大的圖片，在這個界面裏您可以清晰看到該圖片以及查看圖片信息。請參照啓用圖表模式查看部分。
- 點觸 [完成] 回到列表查看部分。

啓用幻燈形式播放圖片

啓用幻燈形式播放可以連續播放當前狀態下的圖片，您可以根據需要設置每張照片播放的持續時間。

幻燈形式播放：

- 在圖標、列表、或者傳統查看圖片模式裏，點觸任意一種查看模式。
- 點觸 [播放]。



設置播放參數

您可以設置每張照片播放的時間、背景音樂、播放時的切換效果等。

1. 在照片列表主界面點觸  進入照片信息管理界面。

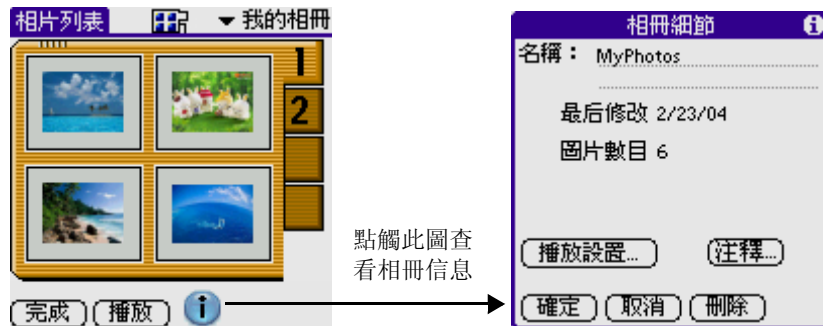

2. 在照片信息管理界面，點觸 [播放設置]。

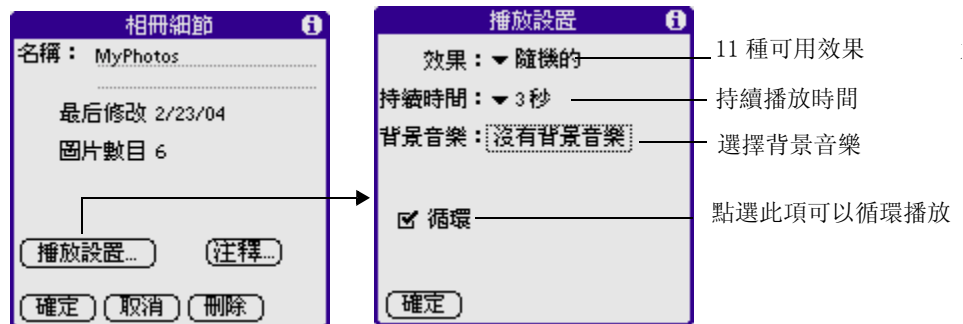

3. 點觸 [確定] 設製生效並且回到相片列表界面。

照片管理

利用照片管理可以分類別整理照片。

將照片歸類：

1. 在相片列表界面，點觸下拉選單按鈕。
2. 點選 [複製所有圖片到...] 或者 [移動所有圖片到...] 可以複製或者移動圖片到其它相冊。

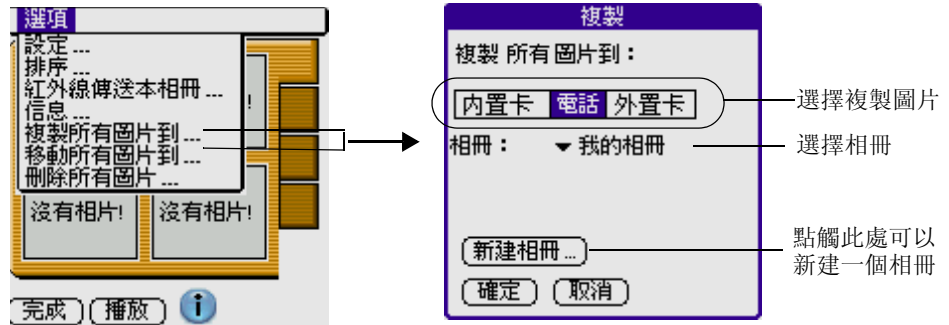

3. 在相冊選項中選擇相冊名稱。
4. 如果沒有適當的相冊，點觸 [新建相冊] 可以建立一個新的相冊。如何創建新的相冊請參考前面 [新增相冊] 部分。
5. 點觸 [確定] 儲存新的設置並回到相片列表界面。

圖片的排序

1. 在相冊的列表界面，點觸下拉列表圖標，點選 [排序] 項。
2. 在彈出的信息分類排序中，可以選擇排序標準和排序次序。

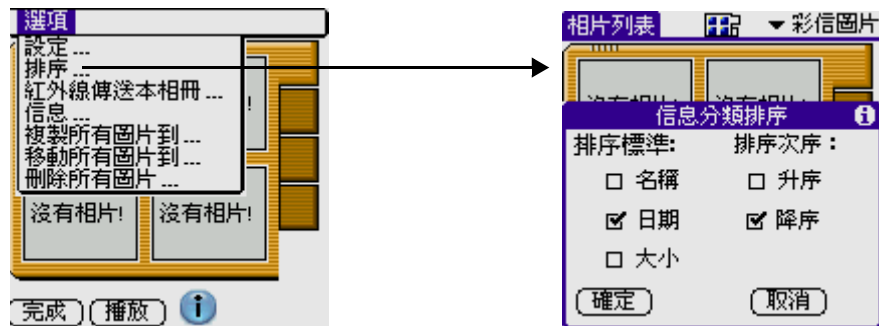

3. 點觸 [確定] 應用所設排序。該指令在幾種查看圖片的模式中都適用。

在圖標 / 傳統查看模式中刪除圖片

1. 在查看圖片列表界面，輕觸下拉列表圖標。
2. 在彈出的下拉菜單中點選 [刪除所用圖片...]。

3. 點觸 [是] 按鈕將刪除所有圖片，點觸 [否] 將取消操作
選擇刪除圖片：
 1. 在查看圖片列表界面找到您需要刪除的圖片並且選中該圖片。
 2. 點觸  將刪除當前所瀏覽的圖片。

在圖片列表裏刪除圖片

- 找到預備刪除的照片並選擇該圖片，點觸 [刪除] 即可。

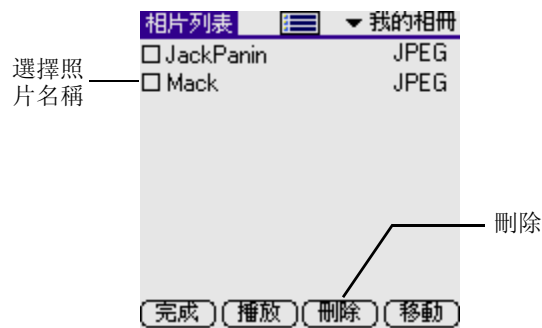

- 或者點觸下拉列表按鈕點選 [全選]，點觸刪除將刪除當前所有圖片。

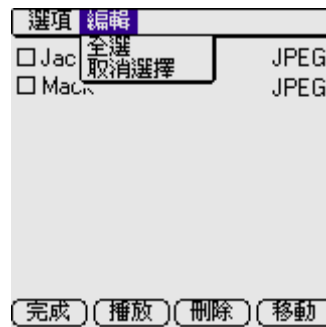

啓用照片編輯程式

應用該程式可以編輯當前圖片，以及為圖片增加其它內容；編輯生成的新圖可以用作彩信圖片發送出去。

創建圖片：

1. 在照片編輯的主界面，點觸 [功能選項] 按鈕；在彈出的下拉選單中點選 [新增]。
2. 選擇並定義圖片的大小，並點觸所選尺寸的圖示。

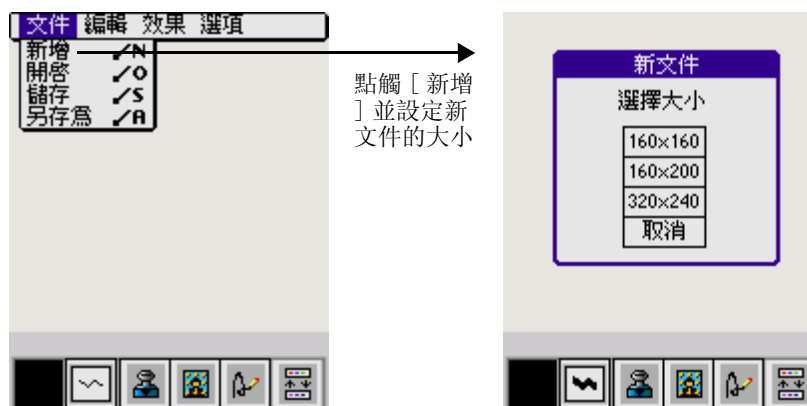

3. 應用這些工具可以創建各種圖片（有 3 組共 11 種工具可供選擇）。

• 工具欄 A:

- 點觸此按鈕可以循環調整工具的位置。

- [顏色選擇框] 指示當前所用的顏色。

- [粗細指式欄] 指示當前工具粗細程度（當前選擇為 A 組工具）
如果當前工具是 C 組，則圖標切換為 。

- [貼紙] 點觸該圖標可以增加圖框，重複點觸該圖標將不斷變換 G88 內置的各種有趣圖框。

- [圖章工具] 點觸該圖標，在彈出的 [選擇圖章] 界面選擇一個圖章來編輯圖片。



 - [速寫] 點觸該按鈕並應用此程式將會在當前圖片中插入您所編輯的內容

• 工具欄 B: 

 - [旋轉] 點觸該按鈕彈出隱藏的旋轉選項，有如下的選項可以選擇

垂直旋轉， 180° CW, 270° CCW,

 - [調整大小] 點觸該按鈕彈出隱藏的調整大小選項；共有四種尺寸可供選擇。

(400%), 2X (200%), 1/2 (50%) or 1/4 (25%).

 - [放大] 點觸該按鈕彈出隱藏的下拉選項，可供選擇放大或者縮小。

。

• 工具欄 C: 

 - [移動] 在主界面內移動圖片。

 - [矩形選區框] 啓用該工具後，可以在當前圖片中選擇一個矩形框，所選範圍可以進行剪切、移動、複製等編輯。

 - [工具] 點觸該按鈕出現隱藏的下拉工具選項。

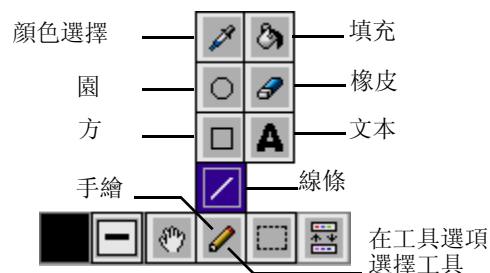

4. 繪制圖片時，點觸 [功能選項] 會出現更多的選項可供編輯。
 - 點觸螢幕功能按鈕上的  按鈕，彈出選單模式。在 [編輯] 上點觸 [取消]，將取消上一步的操作。選擇 [重作] 會重複最後一步的指令
 - 點觸 [複製選中內容] 或 [剪下選中內容] 將複製或剪切當前文件
 - 點觸 [貼上選中內容] 將預先複製或剪下的內容粘貼到當前文件
 - 在 [效果] 選項點選 [懷舊] 或者 [黑白] 當前圖片效果將發生相應的改變
 - 在 [選項] 點觸 [隱藏工具] 選項將隱藏當前工具。點觸 [顯示工具] 將重新出現工具
5. 繪製完成，點觸 [功能選項]，在彈出的菜單中選擇文件下拉菜單，點選 [儲存] 可以保存編輯的文件。

編輯現有的文件

1. 在照片編輯主界面，點觸 [功能選項] 菜單，在文件選項中點選 [開啓] 選項，即可跳到 [我的筆記] 相冊列表主界面。



2. 在 [圖片列表] 主界面點觸下拉選單可以選擇其它相冊。
3. 找到預備編輯的照片，並且在照片編輯裏打開它。
4. 要修改照片的相關信息，請參照 [創建照片] 部分。
5. 編輯完成，點觸 [功能選項] 圖標，在 [文件] 選項中選擇 [另存為] 或者點觸 [儲存] 將新編輯過的圖片來代替原文件。

9

個人信息管理應用程式

G88 包含以下主要應用程式：

- 通訊錄
- 時鐘
- 鬧鐘
- 日程表
- 導航
- 計算機
- 備忘錄
- 速記
- 待辦事項



通訊錄

通訊錄主要功能

通訊錄可以管理姓名、地址、電話號碼和其他個人及商務聯絡人的信息。

- 快速輸入、查詢或者複製姓名、地址、電話號碼和其它信息。
- 每條記錄可以輸入四個號碼（手機、工作、宅電、傳真等）以及電郵地址
- 將聯絡人應用到不同類別中，以按類別查看聯絡人。
- 將獨特的鈴聲賦予任一聯絡人以使其來電與普通來電識別開來。
- 可附加圖片給聯絡人，當該聯絡人來電時，其圖片會顯示在螢幕上。
- 可為聯絡人設定生日提醒。在該聯絡人生日到來時，您的 G88 會提前一段時間通過鬧鈴來提醒您，並可通過短訊、彩信及電郵形式向該聯絡人發送您的祝賀語。
- 您可定義在通訊錄列表中顯示一聯絡人的某一特定號碼。
- 可為每條通訊記錄附加注釋。

開啓通訊錄

1. 點觸 [應用程式] 主圖標  進入應用程式主界面。
2. 點觸右上角的下拉選單，選擇 [主要] 程式類別。
3. 點觸 [通訊錄] 圖標 ，進入通訊錄應用程式。
通訊錄

添加及使用通訊記錄

通訊錄程式儲存了聯絡人的姓名及地址信息。

創建一條通訊記錄

您可在 G88 上直接創建新記錄或利用 Palm Desktop 軟體在您的電腦上創建記錄，然後通過同步傳輸操作將記錄下載到 G88 上。

瀏覽 Palm Desktop 在線幫助查閱更多信息。

創建一條新的通訊記錄：

1. 在 [通訊錄] 界面列表，點觸 [新增] 按鈕。

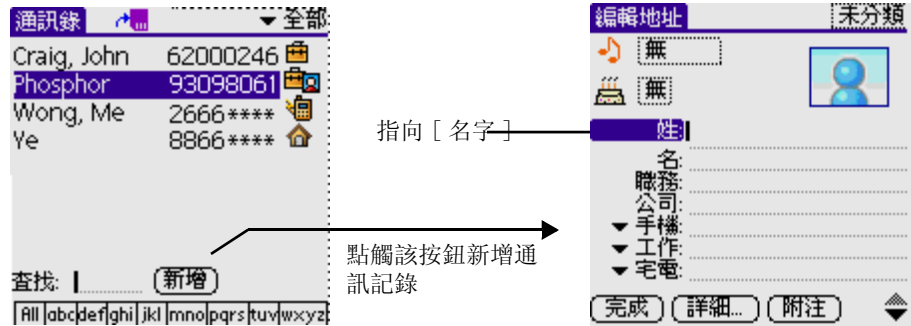

2. 輸入將被添加的聯絡人的名字。
3. 直接點觸欄位即可將光標移到該欄位上。
4. 若要按公司名稱來排序通訊錄中的記錄，則需要在 [公司欄位] 輸入信息。
5. 輸入其它您想在記錄中附注的信息。
6. 點觸滾動條進入下一頁信息中。
7. 可以為每條通訊記錄附加注釋。在文本輸入區域輸入信息，然後點觸 [完成]。
8. 若您想將當前聯絡人與其他聯絡人區分開來，您可為其指定獨特的來電鈴聲。

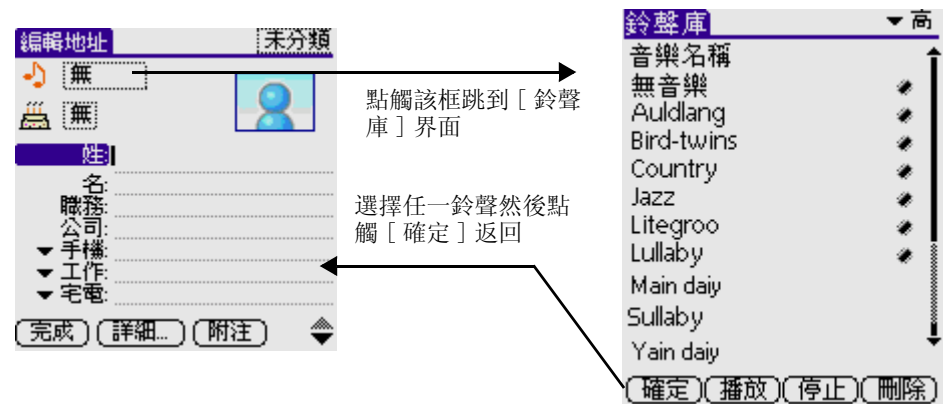

9. 您還可以添加生日提醒，當該聯絡人生日到來系統會自動提醒您。

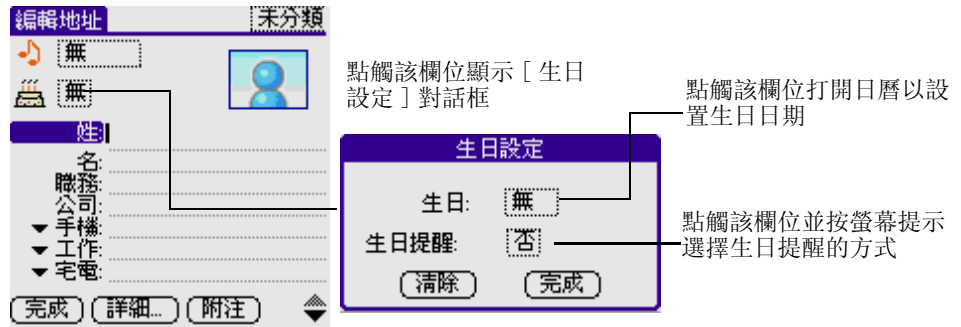



10. 您更可以為通訊錄添加圖片，當該聯絡人來電時，其圖片即可顯示在螢幕上。
11. 當輸入完成後，點觸 [完成] 按鈕。

提示： 要創建一條永遠顯示在通訊錄列表頂部的記錄，請為姓氏或公司名稱欄位的內容加上標記符號 *，如 *快譯通公司*。該記錄包含了您的聯絡信息以備您丟失 G88 時，拾獲者可據此信息聯絡您。

在通訊記錄中添加圖片：

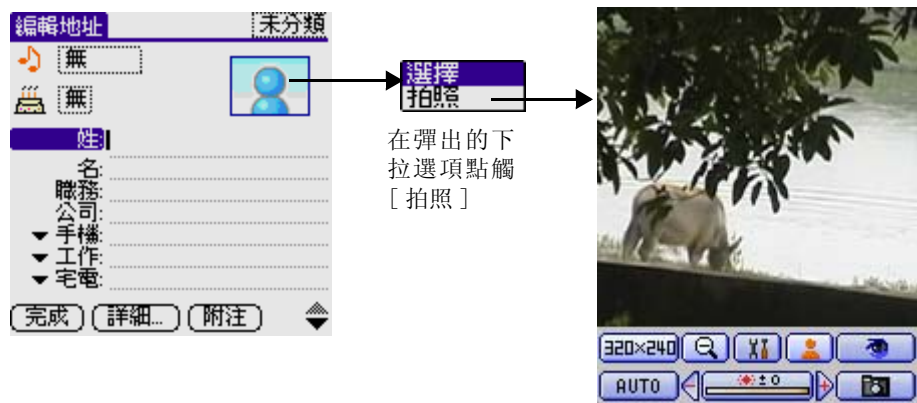
1. 點觸  彈出選擇列表，並從中選擇 [拍照] 以跳到相機程式。



2. 按下 [照相機] 鍵拍攝一張新圖片。如果您按 [照相機] 鍵超過一次，則只有最後拍攝的那張圖片會被添加到當前編輯的通訊記錄中。關於 [照相機] 的詳細使用，請參閱第六章 [影音館] 的說明。
3. 拍攝完畢後，按 [退出鍵] 返回到通訊記錄的編輯界面，現在再點觸  一次，您可看見選擇列表中增加了兩個選項，點觸 [瀏覽圖片] 選項以瀏覽剛才拍攝的圖片，或者選擇 [無圖片] 則刪除剛才添加的圖片。

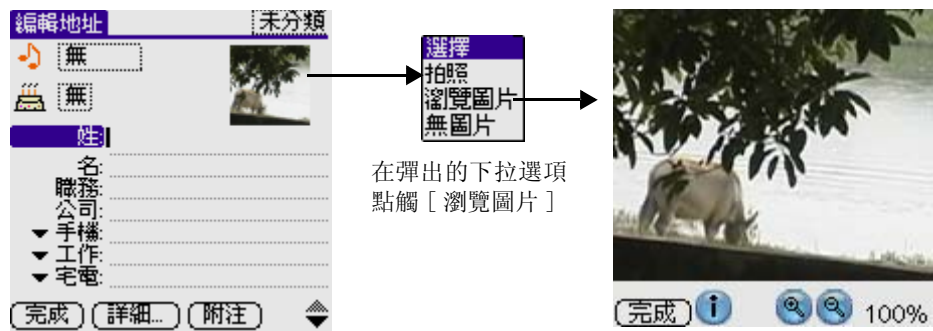

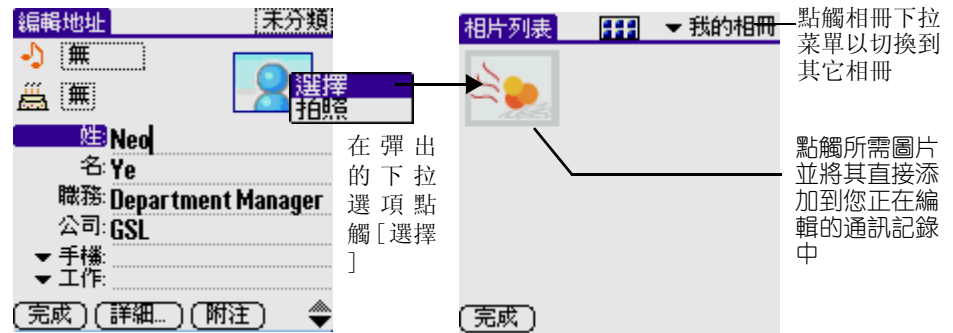

除了即時拍攝新圖片外，您還可以從相冊中選擇一幅圖片加入到當前通訊記錄中。

1. 點觸  彈出選擇列表並點觸 [選擇]，進入到 [我的相冊] 的檢索界面。



2. 點觸所需圖片並將其直接添加到正在編輯的通訊記錄中。

瀏覽通訊記錄的詳細資料：

1. 您可以選擇保存在 SIM 卡的記錄或者保存在 G88 內存中的記錄。點觸  顯示 SIM 卡的記錄列表；點觸  顯示 G88 內存中的記錄。
2. 您可以選擇僅瀏覽記錄的電話號碼或者選擇瀏覽該條記錄的所有信息。
 - 在 [通訊錄] 列表界面點觸一條通訊記錄的姓名欄以瀏覽全部信息。

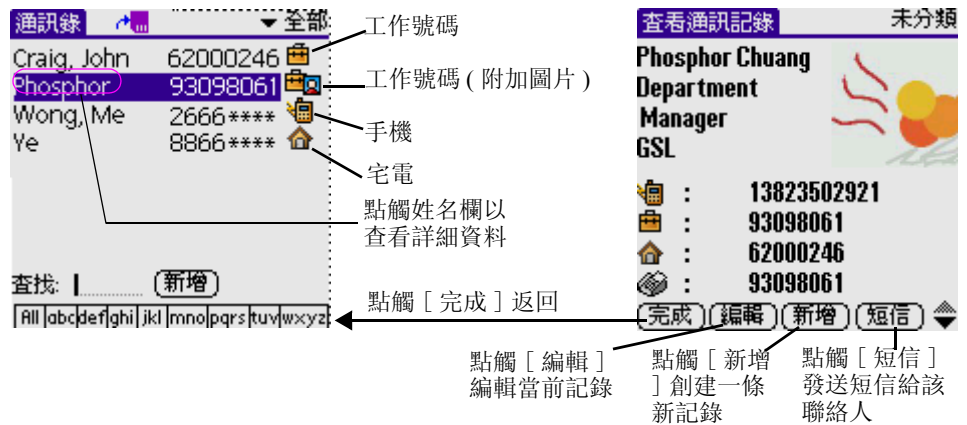

- 點觸號碼欄只可查看電話號碼。

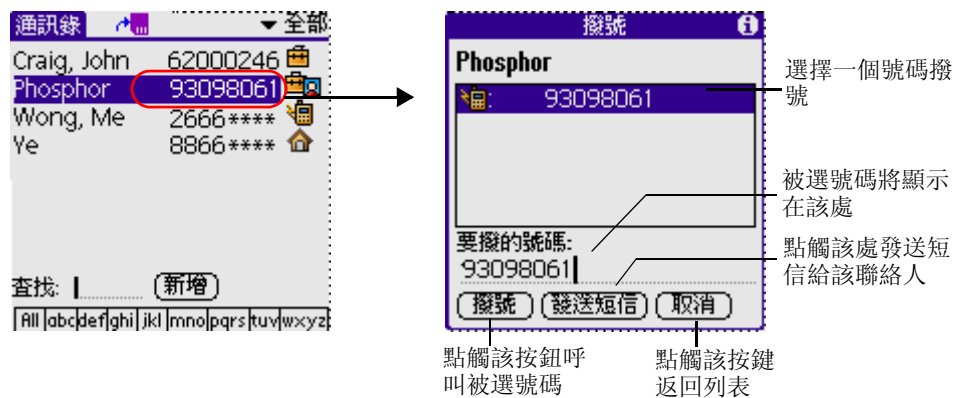

3. 記錄瀏覽完畢後，點觸 [完成] 鍵。

複製一條記錄

可以複製現有記錄。該操作可輸入多個在相同組織工作的聯絡人。當您複製一條記錄，該複製記錄會在列表中以高亮字 [複製] 標示出來。

複製一條記錄：

1. 在 [通訊錄] 中，點觸一個您想複製的姓名。
2. 請選擇以下任一方法：
 - 點觸螢幕頂部的通訊錄編輯列表；然後在 [記錄] 菜單中點觸 [複製記錄]。
 - 在 G88 的文本輸入區中，從左下角向右上角拉出一條對角線以顯示命令欄，然後在文本輸入區內輸入 “T”，開始複製通訊記錄。
3. 對記錄作出必要的編輯。

選擇電話號碼及地址的不同類型

您可選擇不同的電話號碼或電郵地址以顯示通訊記錄。修改只會在當前記錄中應用。

如何在一條記錄中選擇其它不同類型的電話號碼：

1. 在通訊列表中點觸您想修改的記錄。
2. 點觸 [編輯] 按鈕。
3. 在下拉菜單中點選您想修改的類別。

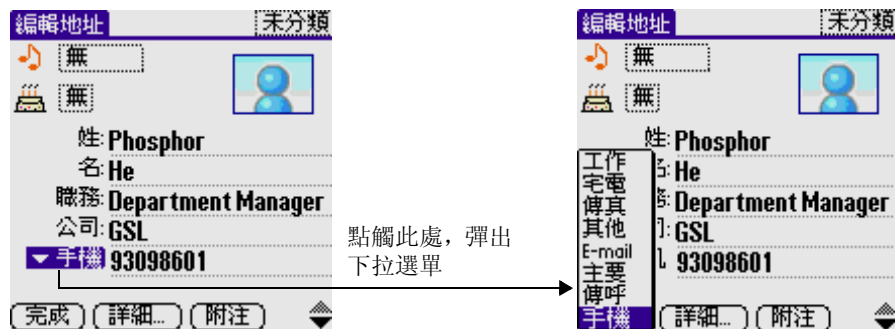

4. 選擇一個新的類別。

編輯通訊記錄

您可以編輯在通訊列表界面所看到的各項信息，對記錄進行分類，或者隱藏需要保密的記錄，更可以將記錄整條刪除。

編輯一條通訊記錄：

1. 在通訊列表中點觸您想編輯的記錄。
2. 點觸 [編輯] 按鈕。
3. 點觸 [詳細] 按鈕。

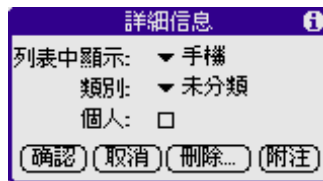

4. 在通訊記錄的 [詳細] 對話框中，選擇以下任一設置：
 - 點觸 [列表中顯示]，然後在下拉菜單中點選您想在通訊列表界面顯示出來的電話類型或其它信息。
 - 點觸 [類別]，然後在類別下拉菜單中點選該條記錄所屬的類別。
 - 當 [保密設定] 處於開啓狀態，點觸 [個人] 以隱藏該條記錄。
5. 可為記錄附加注釋，點觸 [附注]，然後在文本輸入區輸入信息，完成後點觸 [完成]。
6. 刪除一條記錄，點觸 [刪除] 按鈕。
7. 完成後，點觸 [完成]。

更改通訊錄的顯示方式

您可以對通訊錄列表的類別作出修改，更可在自定義欄增加附加的信息。在 [參數設置] 裏，您可通過點選 [記住上次使用的類別] 以記憶用戶上次查看的類別列表，當您下次進入通訊錄，則會自動進入到上次查看的類別列表。

修改列表類別:

1. 在通訊錄列表界面或通訊錄瀏覽界面，點觸 [功能選項] 圖標。
2. 點觸 [選項]，然後點選 [參數設置]。

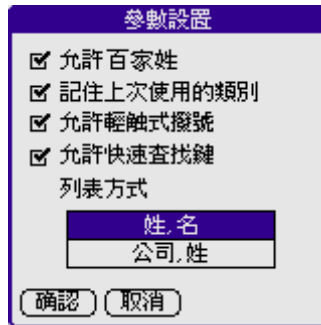

若您想在下次進入通訊錄後重新顯示上次使用的類別，則選擇該選項。

3. 在 [列表方式] 菜單中選擇任一通訊錄的列表方式。
 - 點觸 [姓, 名]，按聯絡人姓氏及名字的字母順序進行排列。

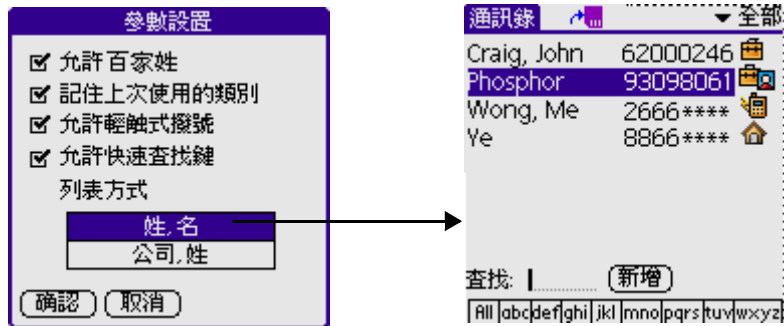

- 點觸 [公司, 姓]，按公司名稱及聯絡人姓氏的字母順序進行排列。
4. 完成後點觸 [確認]。

在通訊編輯界面結尾添加自定義欄位:

1. 在通訊錄列表界面或通訊錄瀏覽界面，點觸 [功能選項] 圖標。

2. 點觸 [選項]，然後點選 [自定義欄位]。

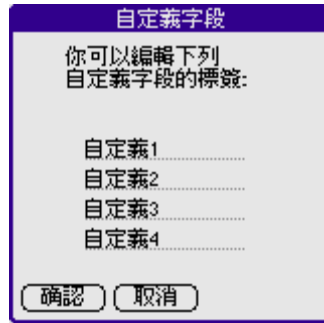

3. 在文本輸入區，您可以編輯自定義字段的標籤。您所定義的每條字段名稱都會在所有通訊記錄中的編輯界面結末欄顯示出來。
4. 在自定義欄位對話框完成後，點觸 [確認]。

通訊錄在 SIM 卡與 G88 內存中的置換

您可以將儲存在 G88 內存中的通訊錄複製到 SIM 卡中，或者將儲存在 SIM 卡中的通訊錄複製到 G88 內存中。與在 G88 內存中的通訊錄不同的是，每條 SIM 卡中的記錄所包含的信息量有限。因而請注意，若把記錄複製到 SIM 卡中將可能導致信息的丟失。

將儲存在 G88 內存中的通訊錄複製到 SIM 卡中：

1. 在通訊錄列表中，按下 G88 面板中的 [輸入鍵] 後選定一條記錄。
2. 點觸 [功能選項] 圖標，然後選擇 [導出至 SIM 卡]。



3. 在彈出的對話框中，可對姓名進行必要的修改，然後點觸 [選擇電話] 選擇電話號碼複製到 SIM 卡中（記錄中必須包含至少一個電話號碼）。
4. 如果在對話框中顯示的信息正確無誤，則點觸 [確認] 完成複製。

將儲存在 SIM 卡中的通訊錄複製到 G88 內存中：

1. 在通訊錄列表中，點觸 [功能選項] 圖標，然後選擇 [導出至通訊錄]。
 - 如果沒有選定記錄，則系統將提示：複製所有記錄嗎？點觸 [是] 繼續。
2. 在彈出的對話框中，選擇 [導出當前記錄] 以複製被選中的記錄；或者選擇 [導出所有記錄] 以複製所有記錄到 G88 內存中。另外，您還可將記錄複製到任一指定類別。
3. 點觸 [確認] 完成複製。



日程表

啓用日程表幫助您按時間安排事件、變更日程表檢視、發現衝突事件以及安排任何與時間、日期有關的活動。

日程表的功能

- **安排日程事件：**安排週期性和持續性事件。比如生日、各種紀念日、週會以及一些有規律的日常事件。
- **檢視日常事務：**按日、週、月或者議程。
- **設定事件鬧鈴：**以便準時提醒自己應做的日常事務。
- **使用行程摘要檢視：**對日常事務可以做簡要記錄。
- **重新整理、刪除日程記錄。**

開啓日程表

1. 點觸 [應用程式] 主圖標  進入應用程式主界面。
2. 從右上角的下拉選單，選擇 [主要] 類別。
3. 點觸 [日程表] 圖標 ，進入日程表主界面。

日程表中的記錄稱爲 [事件]，事件是與一天有關的任何類型的活動。您可以在任何可用的時間行上輸入新的事件。

當您安排一個事件時，事件的說明會出現在時間行上，事件的持續期間會自動設定爲 1 小時。您可以很容易地變更任何事件的開始時間和持續時間。

注意： 安排的事件是有可能會重疊的，但是 [日程表] 會讓您看到相衝突的事件。請參閱本章稍後的 [發現衝突事件]。

您也可以 [日程表] 中安排一種事件，是發生在某一個特殊的日期，但沒有特定的開始與結束時間，比如生日、假日與紀念日，這種爲 [整日事件]。整日事件會出現在時間清單的前面，以一個菱形做標記。在同一個日期中，您可以設定一個以上的整日事件。

您也可以安排一個週期性事件，例如每週的例行會義；以及持續性的事件，例如持續三天的會議或假期。

安排當天的事件

1. 事件開始的時間行。

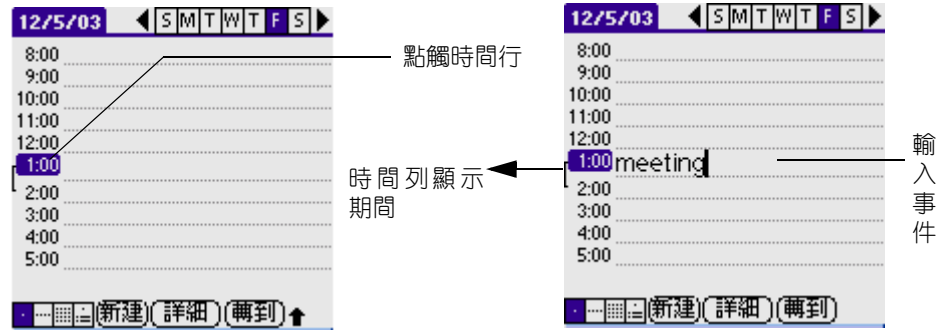

2. 輸入事件的說明，最多可以輸入 255 個字母。
3. 如果事件持續一個小時，請直接進行步驟 5；如果事件持續期間比一個小時長或短，請點一下事件的時間，開啓 [設定時間] 對話框，可以修改本事件記錄的時間。

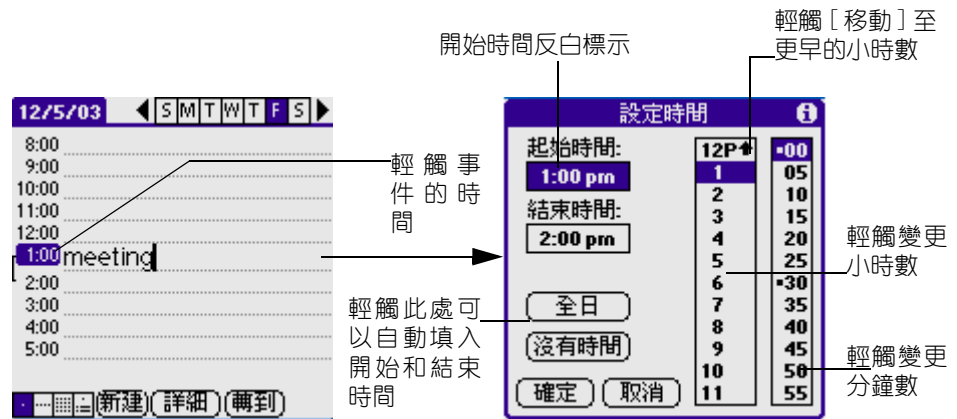

注意： 您也可以在没有选取任何事件的狀態下，在 [手寫辨識] 手寫輸入的數字區書寫一個數字，開啓 [設定時間] 對話框。

4. 執行下列其中之一：

- 在 [設定時間] 對話框中右邊的時間欄，設定 [起始時間]，然後點觸 [結束時間] 按鈕，再點觸時間欄，設定結束時間。

- 點觸[全日]，可以將您在[日程表]個人設定中定義的開始和結束時間，自動插入事件中。
5. 點觸 [確定]。
 6. 螢幕的空白區域，取消選取事件，一條垂直線會出現在時間旁邊，表示事件的持續期間。

注意： 如果事件開始和結束時間相同，時間只會顯示一次。

安排另一天的事件

1. 執行下列操作之一，選取您要設定事件的日期：
 - 在主界面頂端的日期列表中，點觸一週中您要設定事件的那一天。如果需要，[上一週]或[下一週]移動箭頭，移動至其它週。

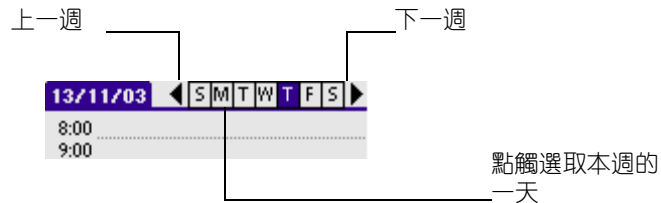

注意： 您也可以使用 G88 前方面板上的移動按鈕，向前或向後點觸，點觸一次移動一天。

- 在主界面底端的[轉到]，開啓[跳轉到日期]對話框。在日曆中點選年、月與日，選取一個日期。

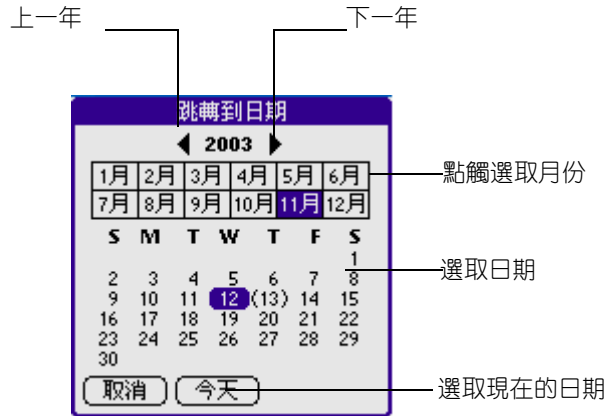

注意： 在 [跳轉到日期] 對話框中，您也可以使用 G88 前方面板上的移動按鈕，向前或向後移動，移動一次向前 / 後一個月。

2. 找到日期後，請遵循前面所述寫當天安排事件的步驟，繼續進行。

安排整日事件

1. 依據前面寫到的 [安排另一天的事件] 中所描述的方法，選取您要安排事件的日期。
2. 設定時間段。
3. [沒有時間]，表示這個新的事件沒有定義開始或結束時間。



注意： 您也可以在没有選取任何事件的狀態下，在 [手寫辨識] 手寫輸入一個字母，建立一個整日事件。

4. 輸入事件的說明。

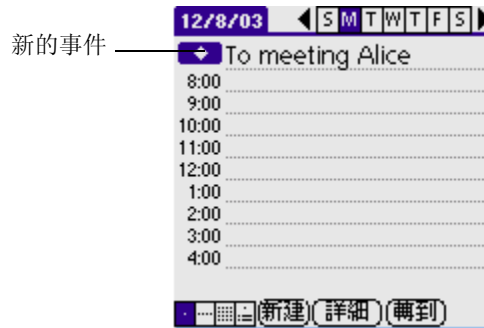

5. 螢幕的空白區域，取消選取事件。

注意： 在建立的事件之後，如果您決定將這個事件改成沒有特定的開始與結束時間，可以將它變更為整日事件：在 [日程表] 的設定時間界面點觸 [沒有時間]，然後點觸 [確定]。

重新安排事件

使用 G88 您可以輕鬆地變更行程。

重新安排事件：

1. 選擇您要重新安排的事件。
2. 點觸 [詳細]。
3. 點觸 [重複] 選框打開 [更改重複設定] 對話框。

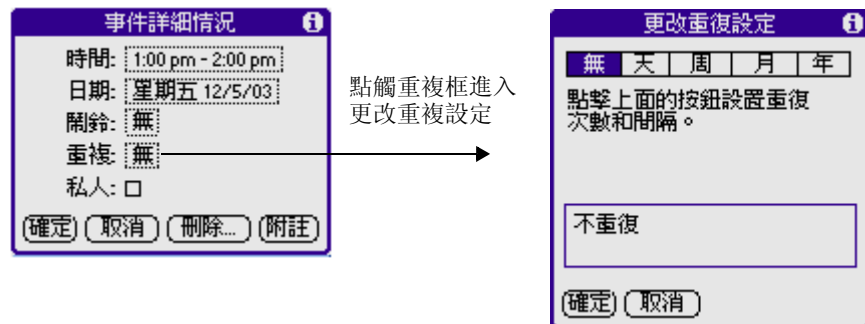

4. 點觸天、週、月等選項，選擇周期時間，輸入數字，變更日期，

5. 如在 [更改重複設定] 對話框點選 [天] 選項，輸入日期，點觸 [結束於] 點選 [選擇日期] 輸入日期。
6. 點觸 [確定]。

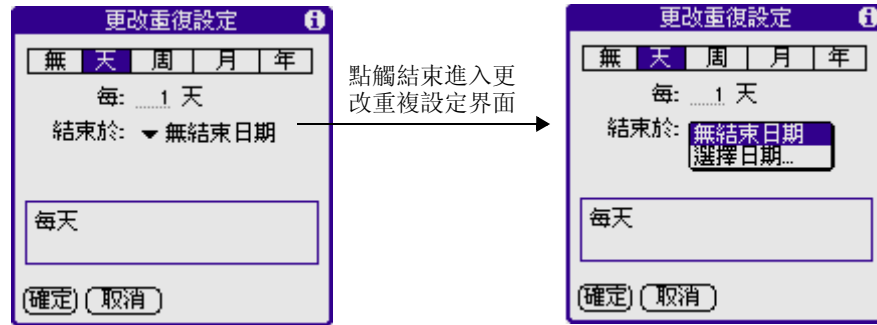

設定事件鬧鈴

1. 輕觸您要指定鬧鈴的事件。
2. 點觸 [詳細] 按鈕。
3. 點觸 [鬧鐘] 選框，選取這個選項。會顯示出預設定 [5 分鐘]。
4. 點觸下拉選單，選取 [分鐘]、[小時] 或 [天數]。
5. 選取 [5]，輸入介於 0 至 99 間的任何數字，作為時間單位的數值。

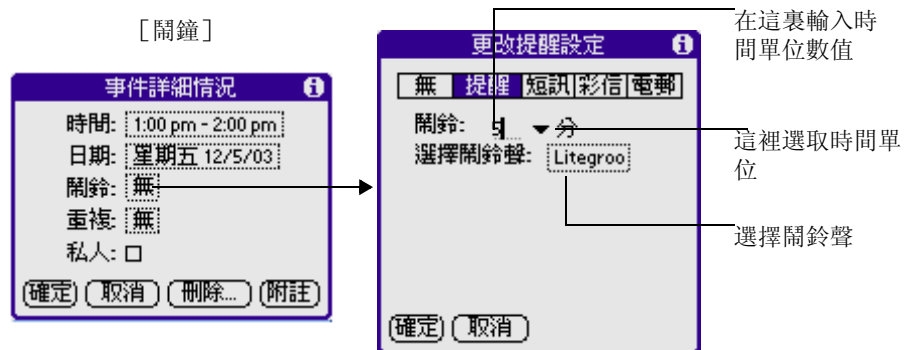

注意： 您可設置通過短訊、彩信或電郵來發出通知，那樣即使您的 G88 不在手上，亦可以接收到提醒通知。接收人的電郵地址或短訊接收號碼要相應地進行設定。

6. 點觸 [選擇鬧鈴聲] 後的選框，輕觸選擇音調。



按鈕說明：

- 確定，確認選擇。
- 播放，播放音樂。
- 停止，停止播放音樂。
- 刪除，刪除音樂。

7. 點觸 [確定]。
8. 畫面上出現提醒訊息時，請執行下列之一：

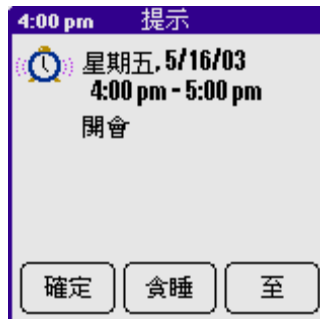

- [確定]，永遠解除這個提醒訊息，回到目前的界面。
- [貪睡]，關閉這個提醒訊息，回到目前的界面。在 [稍候] 後五分鐘，提醒訊息會再度出現，並且在螢幕左上角會有一個閃爍的指示器來提醒您已經逾時。
- [至]，日程表會開啓，並顯示與鬧鈴相關的事件。

整日事件的鬧鈴：您可以為整日事件設定一個靜音的鬧鈴，這種情況是以當天的凌晨零分為基準點，只要指定啟動鬧鈴的分鐘數、小時數或天數一到，鬧鈴就會啟動。當鬧鈴啟動時，提醒清單會顯示鬧鈴訊息，直到您清除為止。如需詳細資訊，請參閱 [檢視提醒]。

例如，您為發生在 2 月 4 日的整日事件設定鬧鈴，如果鬧鈴設定為 5 分鐘，則在 2 月 3 日晚上 11 點 55 分會出現提醒訊息。這個提醒保留在提醒清單中，直到您開機並解除它。

安排週期性和持續性事件

[重複] 功能可以讓您安排規律性的間隔重複發生的事件，或持續一段期間的事件。

生日就是每年會重複發生的事件的好例子，另一個例子是每週的鋼琴課，會發生在每個星期的同一天的同一個時段。

持續性事件，例如出差或假期就是會持續一段時間的事件。

安排週期性或持續性事件：

1. 輕觸您要指定鬧鈴的事件。
2. 點觸 [詳細] 按鈕。
3. 點觸 [重複] 選項，開啓 [更改重複設定] 對話框。

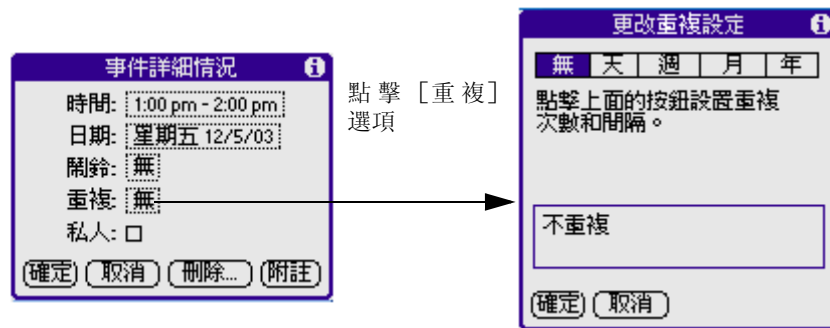

4. 點觸 [日]、[週]、[月] 或 [年]，設定事件發生的重複性。如果是持續性事件，請點觸 [日]。
5. 在 [每] 行上，輸入事件會重複發生的隔數字。

例如，如果選取 [月] 並輸入 [2]，表示事件會每兩個月重複發生一次。

6. 若要指定週期性或持續性事件的結束日期，請點選 [結束於] 下拉選單，然後點觸 [選擇日期]，在日期選擇器上選擇結束日期。
7. 點觸 [確定]。

在安排好週期性或持續性事件的日程之後，事件的最右邊會出現這個圖標 。

變更週期性和持續性事件

若您要變更週期性或持續性事件，例如刪除或增加附註，或變更事件時間，您可以決定要變更哪些事件：系列事件中的全部事件、目前的事件，或是目前與未來的事件。

刪除週期性事件：

1. 選取您要刪除的記錄。
2. [功能選項] 圖標 。
3. 點選 [記錄]，然後點觸 [刪除事件]。
4. 執行下列其中之一：

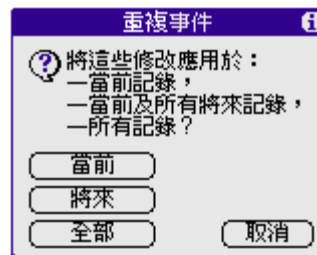

- [當前]，僅刪除目前的事件。
- [將來]，刪除目前和所有未來的事件，並且將週期性事件的結束日期重新設定為上次顯示的日期。
- [全部]，將週期性事件全部刪除。

5. 點觸 [確定]。

執行週期性事件或持續性事件請注意：

- 如果您變更了週期性事件或持續性事件的開始日期，系統會計算您預備執行事件的天數，然後自動變更結束日期，維持週期性事件或持續性事件的發生週期。
- 如果您變更週期性事件或持續性事件的重複間隔（例如，由[天]變更爲[週]），已經過去的（變更設定那一天之前）不會改變，系統會爲您建立一個新事件。
- 如果您變更了週期性事件或持續性事件中某一個發生過週期性事件的日期（例如，從1月14日變更爲1月15日），並將這個變更套用至其它事件週期，則新的日期會變成週期性事件或持續性事件的開始日期。系統會調整結束日期，維持週期性事件的發生週期。
- 如果您變更了週期性事件或持續性事件的其它重複設定（例如，時間、鬧鈴、私人設定），並套用至其它事件發生週期，系統會爲您建立一個新事件，這個新事件的開始日期就開始變成設定的時間。
- 如果您只對週期性事件或持續性事件的某一個事件發生週期做了變更（例如時間），則這個事件發生週期就不會再顯示[重複]圖標 。

變更日程表檢視

除了顯示整天的時間清單之外，您還可以讓日程表顯示整週、整月的行程，或一天的行程摘要，也可以顯示目前的時間。

輪流切換 [整日]、[整週]、[整月] 和 [行程摘要] 檢視：

- 點觸 [日程表] 左下角的檢視圖標查看安排事件。

顯示現在時間：

1. 用觸控筆點觸日期列，可以顯示現在時間。



2. 將觸控筆拖曳至標題區域下方再舉起觸控筆，可以重新顯示日期。

使用整週檢視

[整週檢視] 會顯示出整個的事件日曆，這種檢視狀態可以讓您快速找到約會和空間時段，此外，圖標的顯示會幫助您發現重疊和衝突的行程安排。

顯示整週檢視：

1. 點觸 [整週檢視] 按鈕。

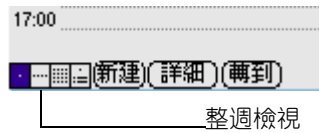

2. 點觸 [向前] 或 [向後]，一次移動一週，或直接顯示事件的詳細資訊。

注意： [整週檢視] 中也可以顯示整日事件，以及時間顯示。

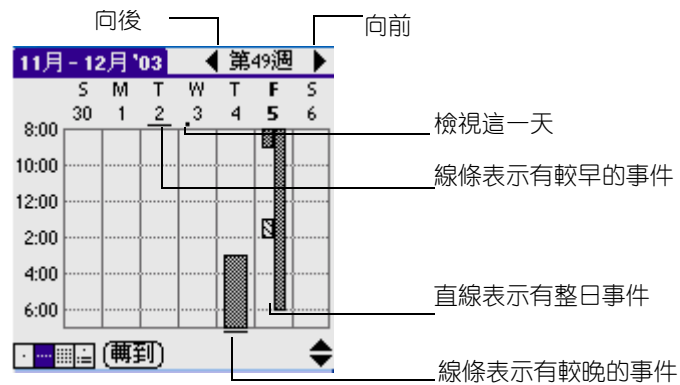

3. 事件顯示事件的說明。

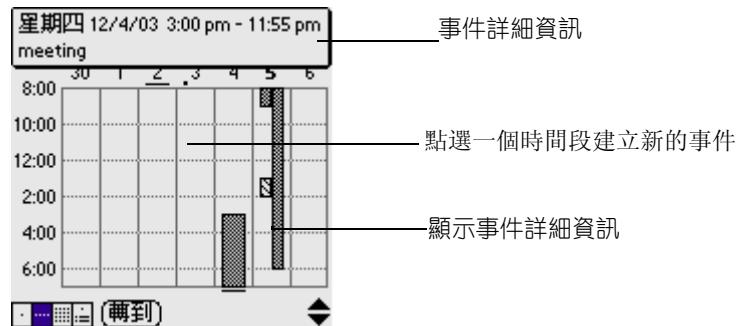

整週檢視的使用注意事項：

- 可以點觸任何一天的空白時間格建立新事件。

- 整週檢視中的任何代表事件的方塊，可以直接移動至另一個時間段或日期。
- 整週檢視會顯示在日程表參數設定中定義的開始時間和結束時間範圍。如果有事件早於或晚於這個範圍，在這一天的欄頂端或底端會出現一條黑線。您可以點觸螢幕上的滾動動條移動至那個事件。

發現衝突事件

每個事件都是按照事件特定時間設置時間段的，因此可能發生事件時間有部份或全部重疊的狀況（上一個事件結束之前，下一個事件已經開始）。

在 [整週檢視] 中，衝突的事件 [時間重疊] 會以重疊的時間列顯示出來。[整日檢視] 中，則會在衝突的時間左邊以重疊的括號顯示。

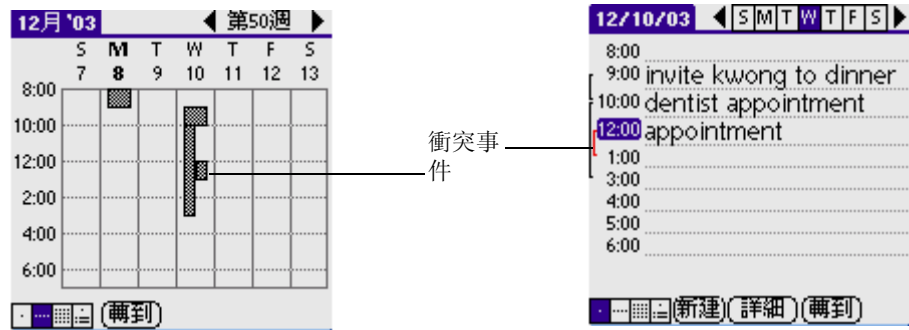

整月檢視

整月檢視界面中會顯示出哪些天有排定事件行程，整月檢視中的黑點和線條會指出事件、週期性事件與整日事件。

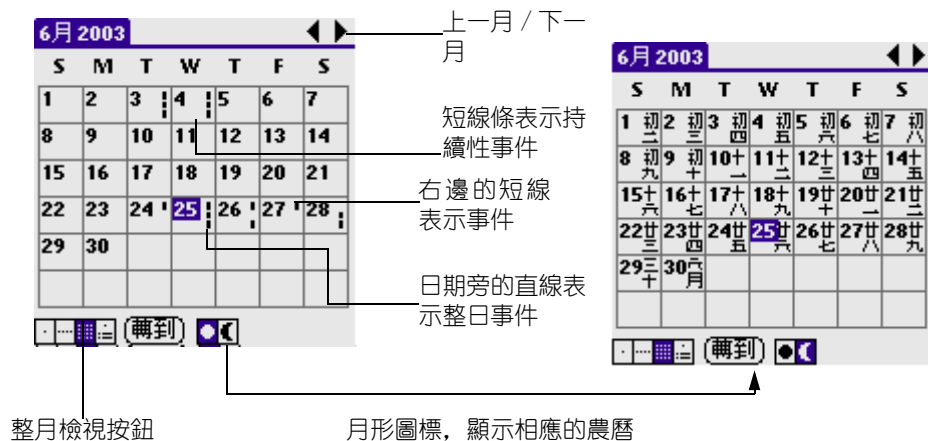

您可以控制出現在整月檢視的黑點和線條。

整月檢視的使用注意事項：

- 在整月檢視中某一天，會切換顯示至整日檢視的那一天。
- 右上角的移動箭頭，可以向前或向後移動一個月。
- [轉到] 可以開啓日期選擇器，選擇不同的月份。
- 使用 G88 前方面板上的箭頭，可以在前後月份間移動。按下左邊箭頭會顯示上一月，按下右邊箭頭則會顯示下一月。

使用行程摘要待辦事項

行程摘要檢視中會在一個畫面中顯示整日事件、約會以及待辦事項。當您在行程摘要檢視中點一下整日事件或約會時，會自動切換至整日檢視，讓您可以看到這個事件的詳細資訊。您可以待辦事項項目旁邊的選取框，將這個待辦事項標示為完成。當點一下待辦事項項目時，會自動切換至待辦事項清單。

注意： 顯示的待辦事項項目和您可以變更這些項目的方式，完全根據您在待辦事項個人設定中的設置而定。如需詳細資訊，請參閱 [待辦事項顯示項] (本章稍後)。

顯示行程摘要：

1. 點觸 [行程摘要檢視] 按鈕。

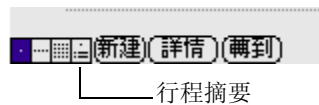

2. 點觸瀏覽控制，向前或向後一次移動一天，或顯示其它事件與待辦事項項目。



注意： 您也可以變更待辦事項項目顯示的類別，按一下下拉選單，就可以選擇其它類別。



備忘錄

您可以在備忘錄中方便地記錄文字內容。

功能介紹

- 使用手寫輸入可以將任何文字信息儲存到 G88 上。
- 在使用 Palm Desktop 軟體與同步處理操作進行同步時，可以像 Microsoft Word 一樣將記事拖至常用的電腦應用程式中。
- 為記錄設定類別，使您可以有效地管理與檢索記錄。
- 更可以隨手寫下電話號碼和其它信息，然後將這些信息複製下來，貼到其它的應用程式中。

開啓備忘錄

1. 點觸應用程式主圖標 ，點觸右上角的下拉選單，選擇 [主要] 類別。
2. 點觸備忘錄圖標 。

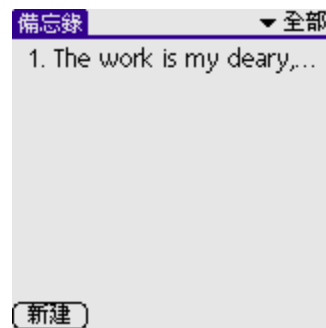

建立備忘錄

在 [備忘錄] 程式中一條記錄稱爲一條備忘錄。每條備忘錄能容納 4000 個單字。可儲存的備忘錄記錄數量則取決於您的 G88 剩餘的內存大小。

當您建立一條新記錄時，您可以從通訊錄導入所需信息，比如電話號碼或地址，您可以使用 G88 查詢選項。詳細使用指南請參閱第四章“一般性工作”中“搜尋資訊”的“查詢通訊錄記錄”部分。

新建一條記錄：

1. 點觸 [備忘錄] 程式圖標顯示記錄列表。
2. 點觸 [新建] 按鈕。

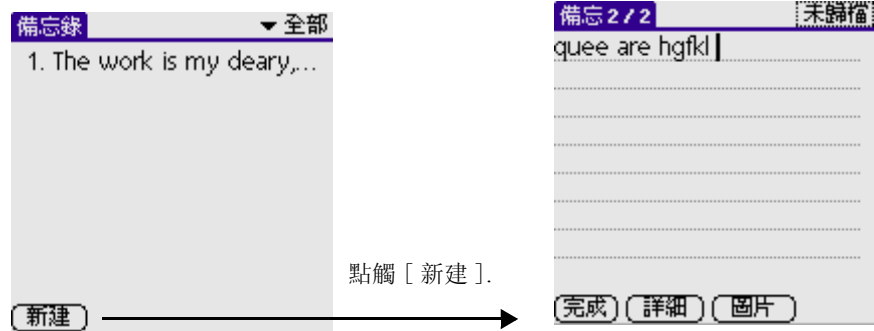

提示： 在 [備忘錄] 列表界面中，您可以通過直接在手寫輸入區輸寫來新建一條記錄。首個字符若是英文字符將會自動轉變為大寫。

3. 在新建的記錄中輸入內容，使用輸入鍵移至下一行。
4. 在記錄中添加圖片。

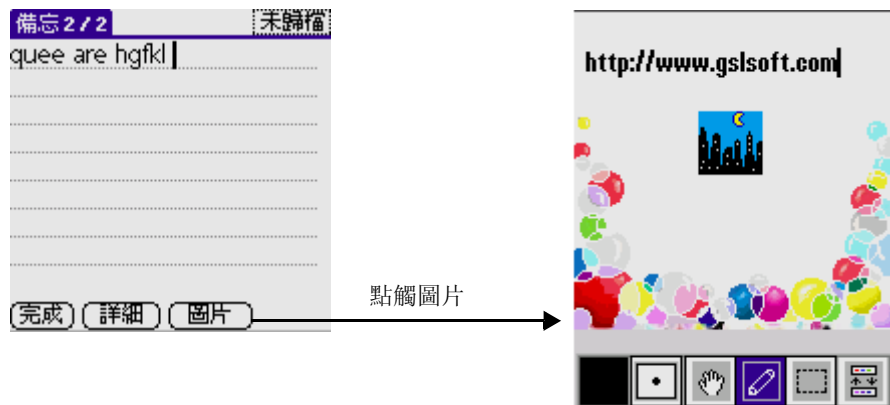

提示： 添加圖片的操作可以參看第 8 章 “相片編輯” 部分。

5. 操作完成後，點觸 [功能選項] 按鈕，在 [文件] 選項點選 [退出]。回到新建記錄界面。



6. 點觸 [完成]。
您可以將記錄進行歸類，並可按類別排序。

瀏覽記錄

在 [備忘錄] 列表界面，顯示了第一行備忘錄。這使您更容易定義和瀏覽您的備忘錄。透過備忘錄選項您可以輕鬆地排列所有的備忘錄。

瀏覽一條記錄：

1. 在記錄列表中，點觸任一條記錄標題進入瀏覽界面。

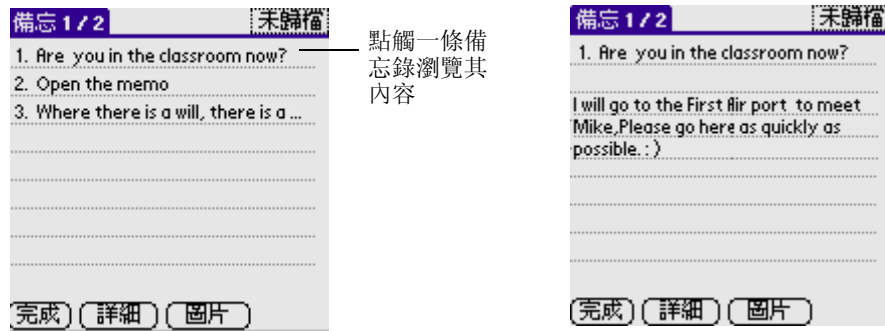

2. 瀏覽或編輯記錄。
3. 點觸 [完成] 按鈕。

將列表中的備忘錄排序：

1. 在記錄列表中，點觸 [功能選項] 圖標 .
2. 選擇 [選項] > [參數...], 然後選擇以下任一選項。
 - 點選 [手動排序], 將記錄按照您建立的順序來排列。
 - 點選 [按照字母順序], 將記錄按照數字和字母的順序來排列。

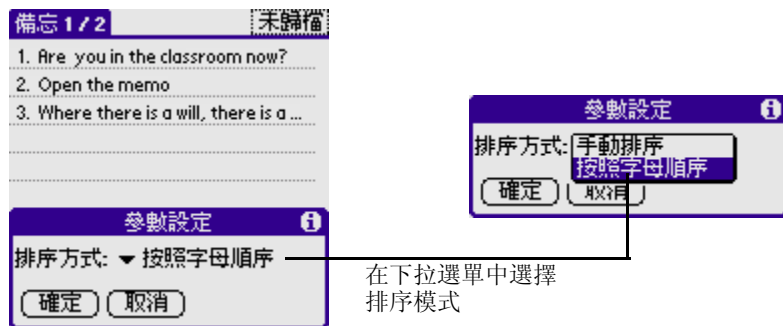

3. 點觸 [確定] 完成設置。



待辦事項

您可以通過 [待辦事項] 應用程式來建立提醒信息，排列待辦事件的優先次序。每一個列表中的記錄稱爲一項 “任務”。

功能簡介

- 爲待辦事項建立快捷、方便的事件列表。
- 爲每項任務指定優先次序。
- 爲任一或所有待辦事項指定到期日。
- 爲待辦事項指定類別，讓您可以有效地管理與檢索事項記錄。
- 待辦事項可根據到期日、優先次序或類別進行排序。
- 爲個別的待辦事項附加備註，以便更清楚地描述及說明該項任務。

開啓待辦事項應用程式

1. 點觸 [應用程式] 主圖標 。
2. 點觸右上角的下拉選單，選擇 [主要] 類別。
3. 點觸 [待辦事項] 程式圖標 。

創建待辦事項

1. 點觸 [新建] 按鈕。

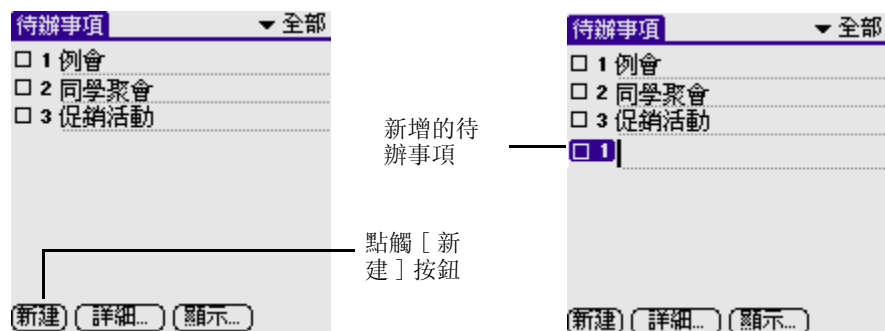

2. 輸入事件內容，可超過一行字段。
3. 點觸螢幕上的其它空白區域，以解除對該事件的選取。

提示： 如果您沒有選取其它事件，可在手寫輸入區直接書寫，即可建立新的待辦事項。

設定優先級

您可以根據事件的重要性和緊急性排列優先次序。[待辦事項] 程式排列預設設置為事件的先後次序和到期日，優先次序為 1 的事件會排列在最上面。改變事件的優先序號會改變它們在列表中的位置。

新建的事件會自動將其優先次序設定為 1。但是，如果您在新建事件前就預先選取了另一個事項，則您所建立的事項會顯示在所選事項的下方，並且為其設定和所選事項一樣的優先次序。

設定待辦事項的優先級別：

1. 如果在待辦事項列表中看不到優先級選項，可點觸列表底部的 [顯示] 按鈕，在彈出的對話框中點選 [顯示優先級] 核選框，然後點觸 [確定] 保存並退出當前界面。
2. 在待辦事項列表的左邊點觸優先級數字。

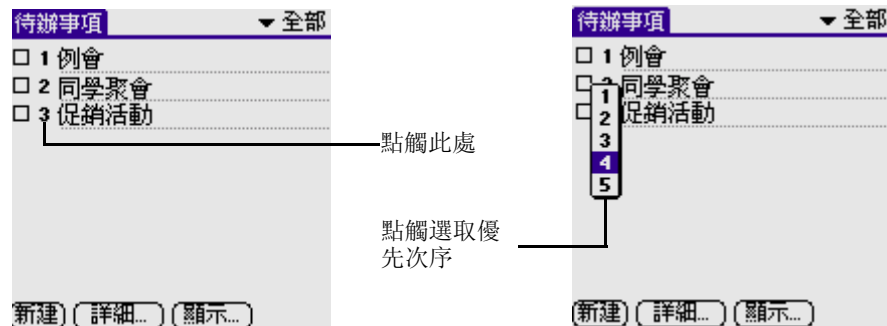

3. 點取您要設定的優先級別，1 表示最重要的級別，而 5 表示最後級別。

核對待辦事項任務

您可以對待辦事項中已完成的任務進行核對。

核對一項待辦事項任務：

1. 在待辦事項列表界面，點觸 [顯示] 按鈕，在彈出的對話框中點取 [顯示已完成的事項] 核選框。如果您取消該項設定，則列表中的事項在您完成並核取後將會自動消失。

注意： 已完成的事項只是因為取消 [顯示已完成的事項] 的設定而不再在列表中顯示出來，但並沒有被刪除。它們仍然保存在您 G88 的記憶體中。只有徹底清除完成的事項才會將它們從記憶體中移除。

2. 點取事項左邊的核取框核取已完成事項。

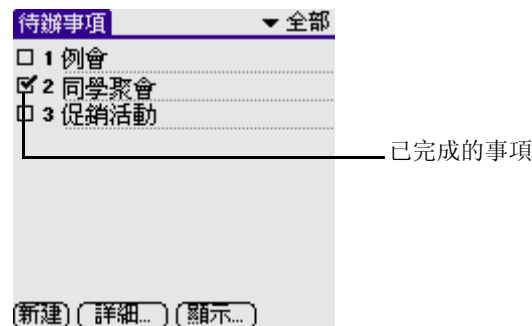

改變優先級和到期日

您可以通過 [待辦項目詳細信息] 對話框改變指定事項的優先級和到期日，並可為該事項指定類別。

修改待辦事項的優先級和到期日：

1. 在待辦事項列表，點觸您要作出修改的事項。
2. 點觸 [詳細] 按鈕。
3. 在 [待辦事項詳細信息] 對話框，點觸 [無期限] 以打開 [到期日] 下拉選項。

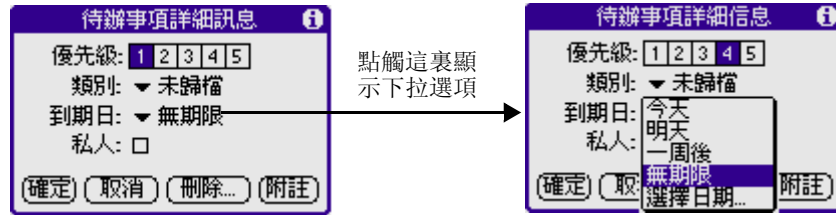

4. 為當前事項選取到期日
5. 如果 [安全] 設置為可用狀態，則可選取 [私人] 核取框以隱藏該事項。
6. 點觸 [附註] 按鈕添加附註。您還可以在附註中通過點觸 [圖片] 按鈕來插入一張圖片。



注意： 如何繪制圖片，請參閱第 8 章 “使用照相庫應用程式” 中的 “啓用照片編輯程式” 部分。完成繪圖後，點觸 [功能選項] 圖標，在彈出的 [文件] 下拉菜單中點選 [退出] 返回上一級的附註編輯界面。

7. 完成後，點觸 [完成] 按鈕。

提示： 如果您在 [待辦事項參數設定對話框] 核取了 [顯示到期日] 選項，則您可在待辦事項列表中直接點觸到期日以顯示第 3 步中所示的下拉選項。

為待辦事項設定排序方式

1. 在待辦事項列表界面，點觸 [顯示] 按鈕。
2. 在 [待辦事項參數設定] 界面，點觸 [排序方式]，然後從下拉選項中點取一個選項：
 - 選擇 [優先級，到期日] 指首先以優先級別排序，再按到期日排序，選擇 [到期日，優先級] 則作相反的排序。
 - 選擇 [類別，優先級] 指首先以類別排序，再按優先級別排序。
 - 選擇 [類別，到期日] 指首先以類別排序，再按到期日排序。
3. 完成設定後，點觸 [確定]。

待辦事項參數設定選項

您可以在 [待辦事項參數設定] 對話框中進行相關設置。

變換顯示選項設定：

1. 在待辦事項列表界面，點觸 [顯示] 按鈕。

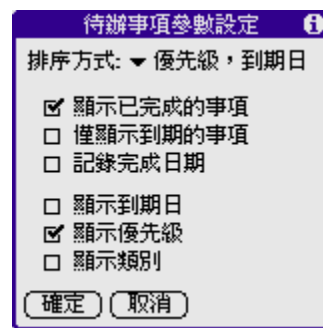

2. 在 [待辦事項參數設定] 對話框中進行以下設置：
 - **顯示已完成的事項**：在待辦事項列表中顯示已經完成的事項，如果您取消選取這個選項，則當您完成（核銷）某個待辦事項時，該事項就會從列表中消失，但該事項並沒有被刪除。它們仍然保存在您 G88 的記憶體中。只有徹底清除完成的事項才會將它們從記憶體中移除。

- **僅顯示到期的事項：**只顯示今天到期的事項、已經到期的事項以及未設定特定到期日的事項。啓動這個設定，則尚未到期的事項會在清單中消失，直至到達到期日，才會再顯示出來。
 - **記錄完成日期：**當您完成（核消）事項，以真正的完成日期取設定的到期日。如果您沒有在事項上指定到期日，則當您完成該事項時，仍然會將完成日期記錄下來。
 - **顯示到期日：**顯示事項的到期日，如果該事項超過到期日卻還未完成，則在事項旁邊會顯示一個驚嘆號。
 - **顯示優先級：**顯示每個事項的優先次序。
 - **顯示類別：**顯示每個事項的所屬類別。
3. 完成後，點觸 [確定] 保存設定。

待辦事項功能列表

在這裏列出待辦事項功能列表的內容供您參考。

記錄功能列表

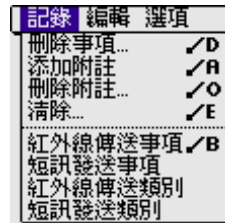

選項功能列表

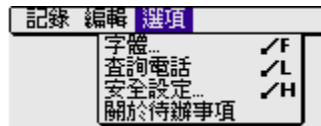

時鐘

[時鐘] 程式可以為您顯示各區域當前時間與日期，並可提供倒數計及秒表功能。

開啓時鐘應用程式

1. 點觸 [應用程式] 主圖標  進入應用程式啓動界面。
2. 點觸右上角的下拉選單，選擇 [主要] 類別。
3. 點觸 [時鐘] 程式圖標 。

時鐘

您可以通過 [時鐘] 程式為所在地設定時區。請緊記本地設置即為系統的日期和時間，而這些設置將會應用於在 G88 上的所有應用程式。此外，副時區會因應主時區的時間變化而變化。

設置地區

1. 在 [時鐘] 程式界面，從右上角的下拉選項中點取 [時鐘]。
2. 在 [設定時區] 下拉菜單中選取本地時區與副時區。



設定日期和時間

主時區顯示所設置的日期和時間。當改變了該設置，系統的日期和時間亦會相應改變。

設定日期

1. 點觸時鐘圖即可進入 [個人設定] 的 “日期 / 時間” 版面。

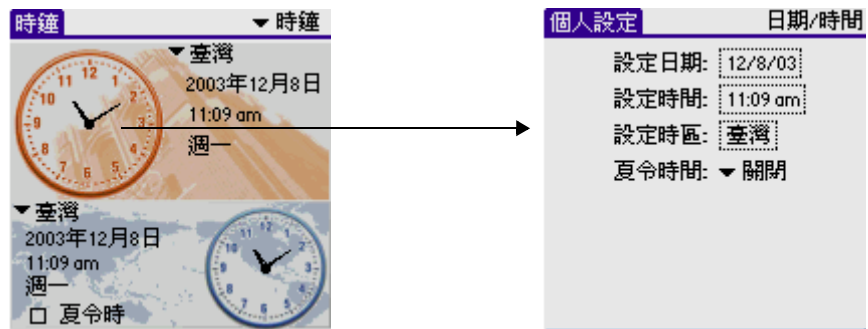

2. 點觸設定日期框。

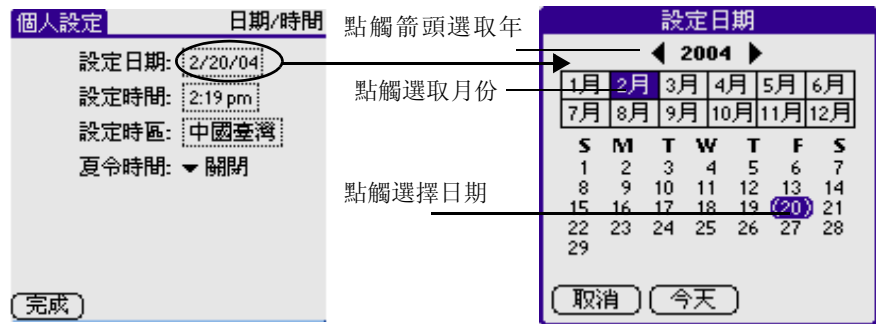

3. 點觸箭頭選擇當前的年份。
4. 點選當前的月份
5. 點選當前的日期。

設置時間

1. 點觸設定時間框。



2. 點觸向上或向下箭頭變更小時數。
3. 點觸每個分鍾數字框，然後點上下箭頭進行調整。
4. 點上午或下午變更顯示。
5. 點 [確定] 完成設置。

設置時區

1. 點觸設定時區框。
2. 點選時區。



3. 點觸 [確定]。

夏令時間

- 點觸夏令下拉選單，然後點一下 [關閉] 或 [開啓]。

倒計時

1. 點右上角的 [時鐘] 下拉選項選擇 [倒計時]。



2. 點上下箭頭設置開始時間。
3. 點觸 [開始]，開始倒計時。
4. 點觸 [暫停]，暫停倒計時。
5. 點觸 [復位]，設回預設值 "00:00:00"。

設置到時響鈴

1. 在倒計時主版面，點功能按鈕圖標 。
2. 從選項菜單中選擇 [設置]。



3. 點鬧鐘響聲框進入鈴聲庫界面，所選音樂作為到時信號提示聲。

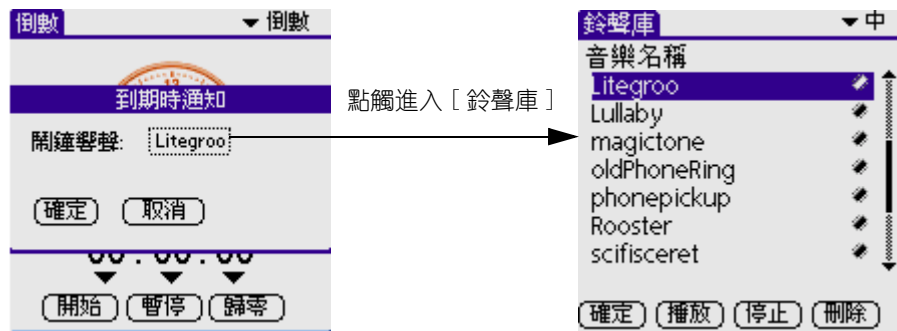

4. 點選所需音樂後，點 [確定] 返回倒計時界面。

秒表

1. 點觸右上角的 [時鐘] 下拉選單選擇 [秒表]。





2. 點觸 [開始] 進行計時。
3. 點觸 [暫停], 暫停計時。
4. 點觸 [複位], 設回預設值 "00:00:00"。

鬧鐘

您可利用 [鬧鐘] 程式為事件設置響鈴提醒。當設置了鬧鐘後，您的 G88 會以振動、響鈴、背燈閃跳來提醒，更可以通過短訊 / 彩信 / 電郵等方式來進行事件提醒。

設置鬧鐘

1. 點 [功能選項] 圖標 。
2. 點觸右上角的下拉選單，選擇 [主要] 類別。
3. 點觸 [鬧鐘] 圖標 。
4. 點任意一欄 “未設” 進入設置版面。

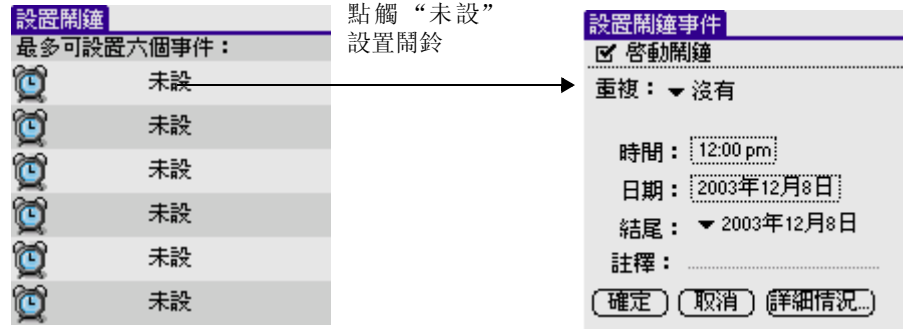

5. 點選“啓動鬧鐘”，顯示更多的設置項目。

- 重複

沒有：不重複鬧鈴。

每日：每日重複鬧鈴。

每週：如果您選擇了 [每週]，在下面會多出一項選擇，在每週的星期幾重複鬧鈴，在選擇每週的星期幾時，是可以多選的。如下圖：



- 時間 請參閱時鐘的設置時間
- 日期 請參閱時鐘的設置日期
- 結尾 設置結束時間：（如上圖所示）
 - 永遠：不設置結束時間。
 - 選擇日期..：選擇結束日期。
- 注釋

點觸“注釋”後面的空白區，會出現一個游標在閃爍，此時您就可以添加注釋了。

- 鬧鐘細節

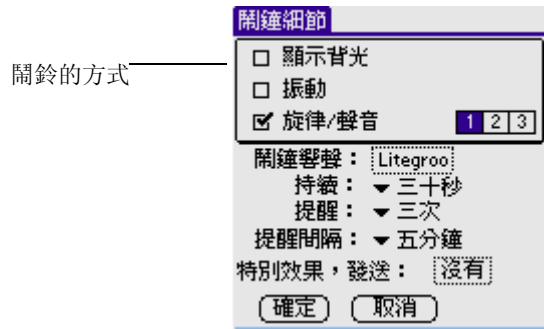

鬧鈴形式：可以選擇不同的方式提醒，有顯示背光、振動、旋律 / 聲音。

在這裏您可以設置鬧鈴的次數以及多少秒響一次。

如有特殊情況，您可以透過“特殊效果，發送”設置以短訊、彩信、電郵的方式通知您。

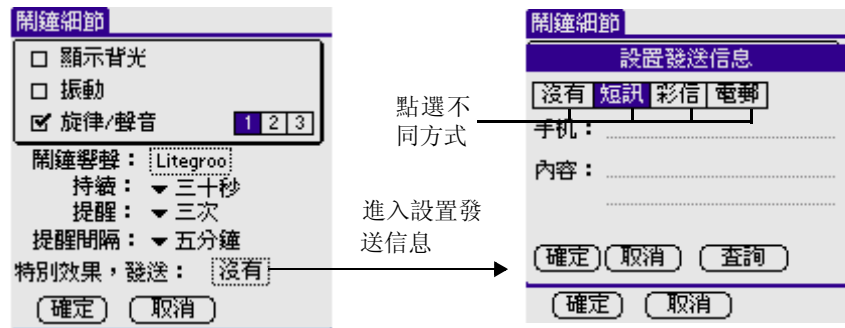

計算器

[計算器] 程式可以讓您方便、快捷地執行加、減、乘、除和平方根的計算。

在計算器中，您可以：

- 執行基本的計算
- 儲存與取得數值
- 顯示最後的計算式，這對確認一串計算的內容很有幫助

開啓計算器

點觸 Graffiti 手寫輸入旁邊的計算器圖標 



使用計算器中的按鈕

計算器中包含了許多按鈕，可以幫助您執行計算功能。



此 [CE] 鍵可清除最後輸入的數字。如果在計算過程中輸入了一個錯誤數字，使用這個按鈕可以將錯誤輸入的數字清除，然後重新輸入正確的數字，不必重新執行整個計算。



此 [C] 鍵可清除整個計算，重新開始新的計算。



此 [+/-] 鍵將目前的數字在負數和正數間切換。如果想要輸入負數，請先輸入數字，然後再按 [+/-] 按鈕。



此 [M+] 鍵將目前的數字放在記憶體中。每一次您使用 M+ 按鈕輸入的數字，都會加至儲存在記憶中的總數，您加入的數字可以是計算結果的數值，或是按下數字按鈕輸入的任何數字。按這個 按鈕不會影響目前的計算（或算式），只會將數值加入記憶體，直到您執行 [MR] 功能為止。



從記憶體中所儲存的數值召回，並將它插入目前的計算。



清除所有儲存在計算器記憶體中的數值。

顯示最近的計算內容

[最近的計算內容] 指令可以讓您檢索最後的算式，這對確認連串計算的內容相當有幫助。

顯示最近的計算內容：

1. 點觸 [功能選項] 圖標。
2. 點觸 [選項]，然後點觸 [最近的計算內容]。

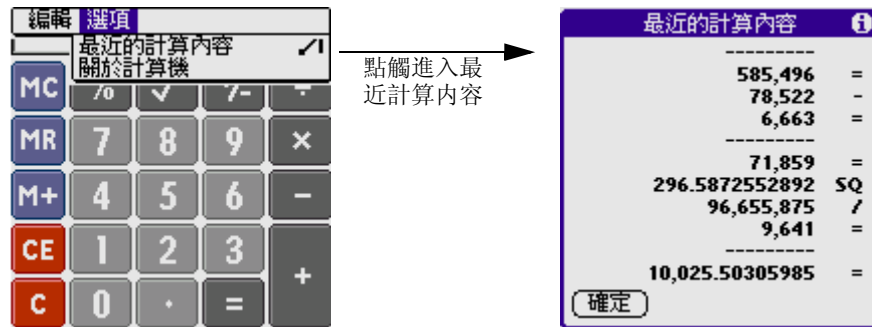

3. 在檢閱完計算內容後，點觸 [確定] 返回。

導航

G88 導航應用程式為用戶提供三種不同的風格，一種是電話風格，一種是掌上電腦風格，而另一種是 Palm 的標準風格。啓用導航您可以設置各種不同風格、顏色的背景，亦可以新增、重新命名、刪除、顯示、隱藏分類；改變圖標模式、刪除應用程式。

導航風格切換

三種風格可隨意切換，系統初始默認為電話風格。

1. 若要退出導航界面，切換為 Palm 的標準風格。
 - 點觸 [功能選項] 圖標 。
 - 在 [應用程式] 菜單中點選 [退出導航]。





2. 在 Palm 的標準風格，若要啓用導航風格。
 - 點觸 [應用程式] 主圖標 .

- 再點 [導航] 圖標 ，即可切換為導航應用程式。



導航設定

1. 點觸 [應用程式] 主圖標 ，再點 [功能選項] 圖標 .
2. 從 [選項] 下拉菜單中點選 [導航設定]。
3. 在 [導航設定] 界面中可設置背景與啟動程式風格。

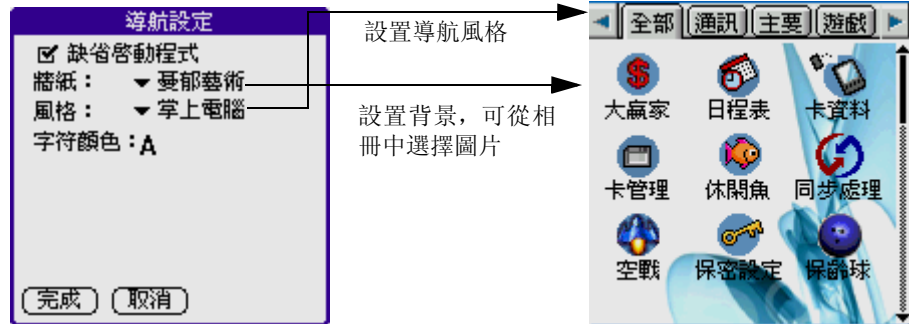

顯示 / 隱藏分類

在導航主界面可顯示或隱藏分類：

1. 點觸 [應用程式] 主圖標 ，再點 [功能選項] 圖標 .
2. 點觸 [選項] 中的 [編輯文件夾]。

3. 螢幕上會顯示或隱藏在編輯文件夾中設置好的分類。

注意： 必須先設置需隱藏或顯示的分類後，才能顯示或隱藏分類

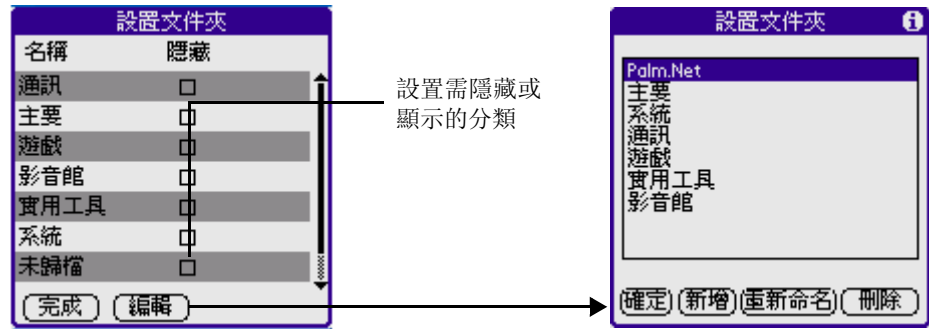

- [確定] 完成編輯
- [新增] 新增分類
- [重新命名] 重新命名分類
- [刪除] 刪除自建分類，系統類別不可刪除。

注意： 詳細操作請參照 [編輯管理] 部分

查看分類與模式

在導航設定主界面可查看各分類中的應用程式內容：

1. 點觸螢幕左右箭頭可查看更多的分類。
2. 點觸螢幕上方任意分類，您可以查看相應分類中的應用程式。
3. 在相應的分類中，點觸任意應用程式圖標查看應用程式中的內容。

以上查看分類與模式的導航樣式為掌上電腦，若將導航樣式設為手機的效果如下圖：

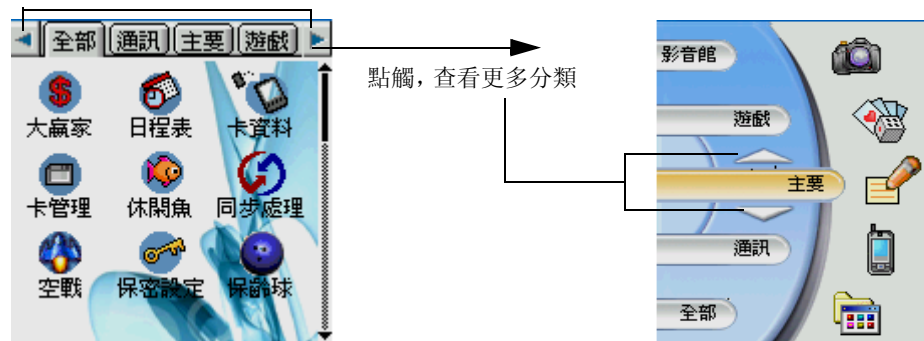

選擇圖標模式

在導航主界面可選擇不同的圖標模式：

1. 點觸 [功能選項] 圖標 .
2. 點觸 [應用程式] 中的 [大圖標] 或 [小圖標]。
3. 螢幕中的圖標會相應的變大或變小。



刪除應用程式

在導航主界面可刪除應用程式：

1. 點觸 [功能選項] 圖標 .
2. 點觸 [應用程式] 中的 [刪除程式...]。
3. 在刪除視窗中選擇您想要刪除的應用程式。
4. 點觸螢幕底端的 [刪除程式...] 按鈕。

5. 點觸 [是] 按鈕確認刪除或 [否] 按鈕取消刪除。
6. 點觸 [完成] 返回。

查看訊息



在導航主界面可查看各應用程式的版本號、大小、記錄及可用容量：

1. 點觸 [功能選項] 圖標 。
2. 點觸 [應用程式] 中的 [程式內容...]。
3. 在訊息視窗中點觸螢幕底端的 [版本]、[大小] 及 [記錄] 按鈕查看相應的內容，點觸右側的滾軸可查看更多內容。

速記

[速記] 程式可以快速保存您所作的速記和手繪記錄。用觸筆直接在螢幕上繪畫，當觸筆離開顯示屏後，即可在螢幕頂端顯示您的速記記錄。

開啓速記

1. 點觸 [應用程式] 主圖標 。
2. 在 [主要] 類別中點觸 [速記] 程式圖標 .

新建一條記錄：

1. 點觸 [新建] 按鈕。

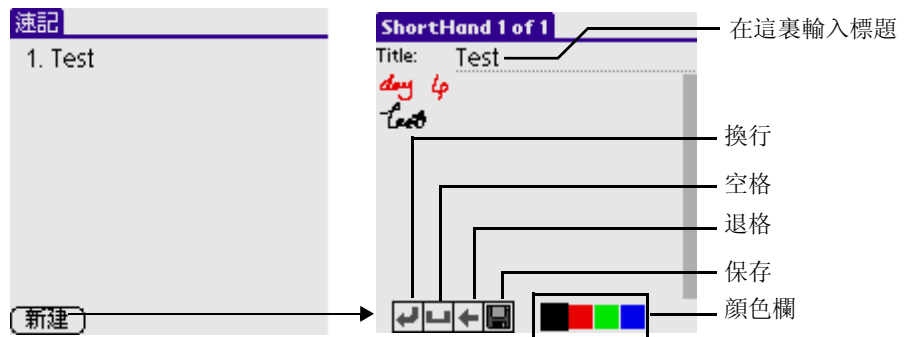

2. 使用觸筆在顯示屏上直接書寫。
您可以在顏色框內點選所需的顏色。
3. 點觸  保存當前記錄。

10



遊戲應用程式

G88 包含以下遊戲類應用程式：

- Bejeweled!
- 大贏家
- 休閒魚
- 保齡球
- 空戰

Bejeweled!

開始遊戲

1. 點觸 [應用程式] 主圖標 。
2. 從右上角的列表中選擇 [遊戲] 類別。
3. 點觸珠寶遊戲的圖標 。

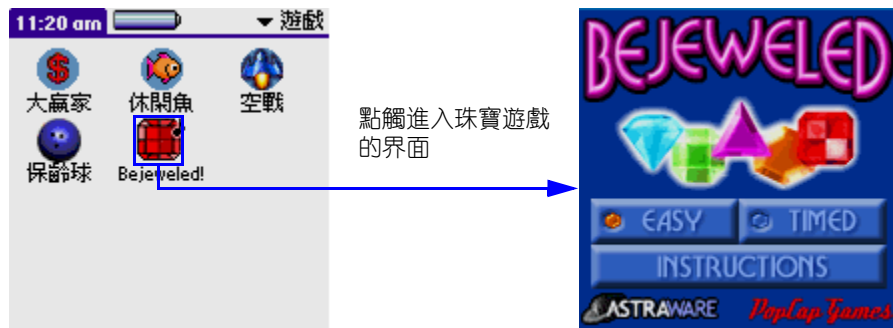

點觸進入珠寶遊戲的界面

[EASY](容易)：容易的遊戲。

[TIMED](時間的)：時間模式。

[INSTRUCTIONS](介紹)：珠寶遊戲的介紹。

珠寶遊戲的容易模式

點觸介紹的按鈕，以快速獲知遊戲說明，然後再點觸螢幕返回主選單。



點觸EASY(容易)

- 螢幕中填滿了 7 種不同的珠寶，您必須點觸兩個鄰近的珠寶，在水平或者垂直方向形成同種顏色的 3 個珠寶。

- 如果您可以得到直線上3個或者3個以上的珠寶，那麼那條直線上的珠寶就消失了，然後從上面落下的珠寶又會填滿螢幕。
- 對於比較長的直線，或者對於“鏈式作用” - 它是因為掉下來的珠寶形成了更多的配對造成的，您會得到額外的分數。
- 每次您得到同種顏色珠寶的一條直線後，在底下的那個表就會填高一點，當表完全填滿之後，將會有一個波掃過螢幕，任意去掉一些珠寶，這樣您就有可能得到更多的配對了。
- 如果您不能找到一個配對，大概 10 秒鐘之後，其中的一個珠寶將會閃爍 - 這說明它可以被移到其它地方去配對。（您也可以自己要求提示 - 注意螢幕的下面）
- 如果您用完了所有可能的移動，那麼遊戲也就結束了。遊戲的技巧在於，移動那些您認為可以給您帶來更多移動的珠寶。

珠寶遊戲的時間模式

1. 時間模式是珠寶遊戲的一個比較難的模式，在前面的螢幕中點觸 [Timed] 按鈕就可以開始一個時間模式的遊戲了。



2. 您可以在選單中的遊戲設置中選擇該模式，把遊戲的類型改為難（時間模式），那麼下次您開始遊戲時就是時間模式了。

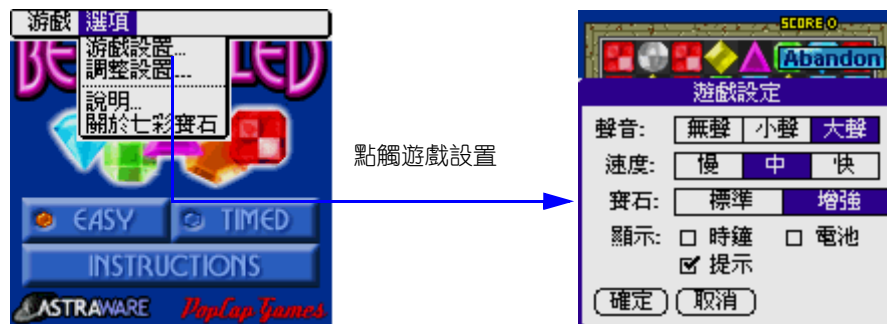

- 點觸螢幕就開始遊戲，同時時間也開始計算了。

- 就像前面，您要配對成直線來得分，但是，現在您也有時間的限制。
- 在螢幕的下面您有一個時鐘，當它走完的時候，遊戲就結束了。



- 每次您得到一條直線，那麼您的時間就會增加一點，當完全填滿它時，您就會像前面得到一個波，但是您的時間也回歸到通常的開始值了。
- 當您在這種模式下用完了所有可能的移動時，那麼所有的珠寶都會被移走，您就會得到一個新的遊戲了，有時甚至一開始就能配對。
- 想玩好這種模式的話，您就要快速地發現配對了。

遊戲勝利

- 當您通過一個級別時，輸入下一個級別就可以繼續遊戲了。當您得到足夠的分數時，就可以輸入您的名字，進入排行榜了。

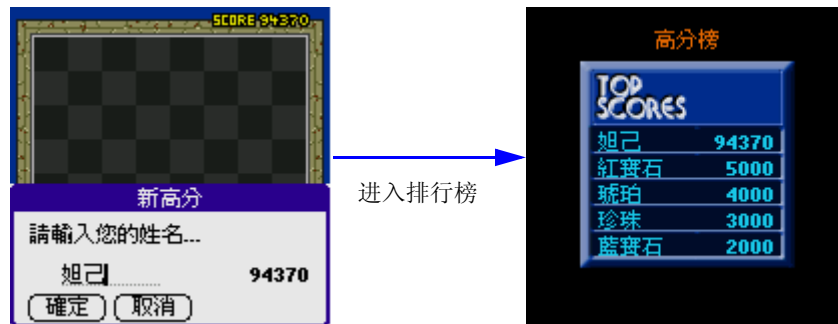



珠寶遊戲隱藏的功能
我們還建立了一些其它的功能。

- 您可以分別點觸 2 個珠寶，或者您可以點觸一個珠寶，然後把它上下左右地滑動，這樣可以使您很快。
- 在玩遊戲時，只要您輸入字母 “h” 就可以得到一個幫助 – 一個閃爍的可以移動的珠寶。（在時間模式時，這樣就會花費您 5 秒的時間。）
- 當您輸入字母 “c” 時，您可以循環選擇時鐘開啓，電池表開啓，或者兩者都開啓，或者兩者都關閉。
- 當您輸入字母 “r” 時，就可以顯示螢幕上剩下多少可能的移動。
- 如果您有一個顏色機器來傳輸微光波掃過螢幕，那麼您可以輸入字母 “w” 來實現。
- 您也可以輸入字母 “t” 調出視窗 “Tweak Setting”，有某些人喜歡改變此設置，但是大部分人沒有必要。
- 當珠寶落下時，您可以選擇珠寶是落在一起，還是散開。
- 您也可以選擇珠寶落下時聲音的類型。
- 您也可以選擇當時間快要用完時，是否要時鐘發出倒數的滴答聲。
- 您也可以設置遊戲是否為 “經濟模式”，選擇 “經濟模式” 會運行比較少的東西（這樣就會更快了），這樣也可以節省電池了。（通過輸入字母 “e”，您可以選擇設定 “經濟模式”）。
- 任何時候您都可以按下前方控制面板的向上或者向下鍵來暫停遊戲，也可以快速進入那個按鈕來改變音量或者取消遊戲。
- 輸入字母 “a” 可以取消（或者結束）當前的遊戲，但是它不會先警告您。
- 輸入字母 “g” 可以調出遊戲的設置框。
- 輸入 “1” 或者 “0” 就會在加強和標準的珠寶設置中交換顏色模式。
- 點觸螢幕中的高分，或者遠離前面螢幕的任何一個按鈕，就可以開始一個您剛剛玩過的相同類型的遊戲。

大贏家

開始遊戲

1. 點觸 [應用程式] 主圖標  。
2. 在右上角的列表中選擇 [遊戲] 類別。
3. 點觸 [大贏家] 遊戲的圖標  。

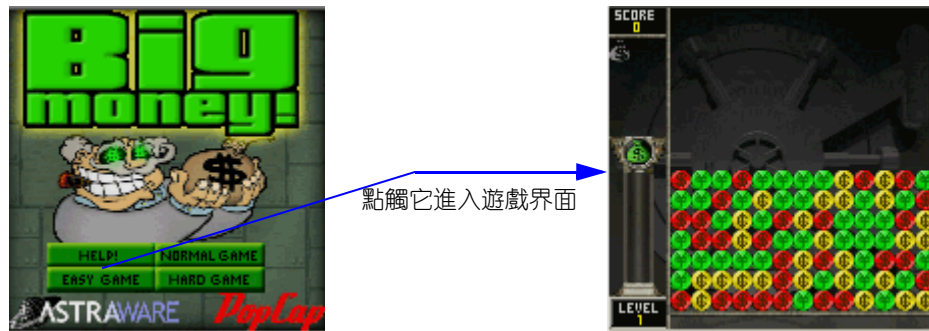



- [HELP!] (幫助) : 點觸它可獲得該遊戲的介紹。
- [EASY GAME] (簡單遊戲) : 點觸它可以進入 “簡單遊戲” 的界面。
- [NORMAL GAME] (普通遊戲) : 點觸它可以進入 “普通遊戲” 的界面。
- [HARD GAME] (困難遊戲) : 點觸它可以進入 “困難遊戲” 的界面。

開始一個遊戲之後，您會看到很多行的硬幣，在顏色機器中它們是不同的顏色，在玄武石機器中它們是不同模式的。尋找一組有 3 個或者 3 個以上連著的同種類的硬幣，點觸其中的任何一個硬幣，那麼整組的硬幣都會消失了，這樣您就會得到一些分數，螢幕左邊的表也會上升，去掉的硬幣越多，得到的分數就越多。

遊戲規則

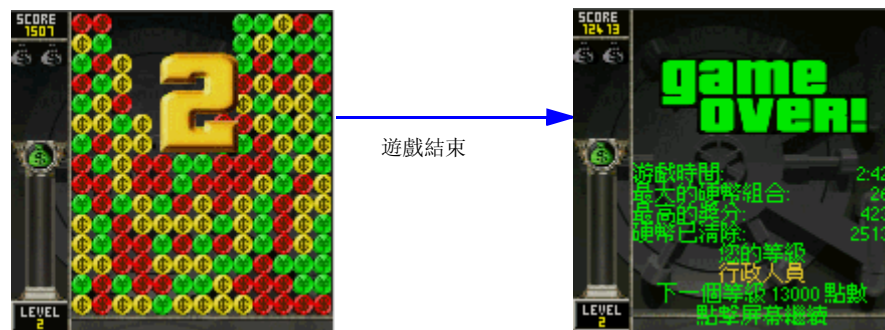
1. 當您去掉一組硬幣後，那麼在這組硬幣上面的硬幣都會掉下來。當您成功去掉一列之後，那麼這一系列剩下的硬幣就會填補空隙。
2. 當您在尋找可去掉的組時，在螢幕的底下就會出現一行新的硬幣，當這一行硬幣完全出來之後，它就會被推進您的遊戲界面，這樣就會使螢幕上的所有硬幣都向上平移一行。如果有一個硬幣超出了螢幕的頂部，那麼遊戲就結束了，所以您應該設法不要形成太高的堆。



3. 您想進級的話，就要收集到足夠多的錢袋 ，當左邊的表到達頂部時，錢袋就會從螢幕的頂部落下來，當您去掉錢袋下面的硬幣時，您就可以得到這個錢袋了。
4. 有時當您玩到流通符號時，  就會從螢幕的頂部落下來，當您去掉任何下面的一個硬幣時，那麼螢幕上所有這種顏色的硬幣都會消失了。
5. 每進一級，下面硬幣出來的速度都會越來越快，直到您像瘋了一樣點觸才能維持。
6. 如果您覺得遊戲對您來說太乏味，那麼您可以改變遊戲難度來增加挑戰。

遊戲勝利

- 當您通過一關時，就可以輸入下一級來繼續遊戲，當您得到足夠高的分數時，就可以輸入您的名字進入排行榜了。

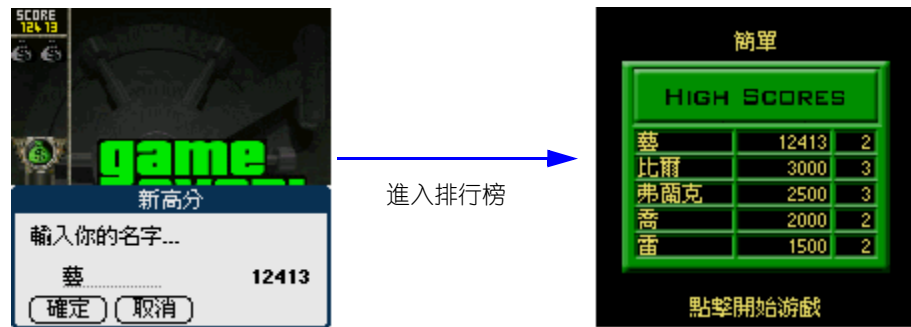

大贏家的隱藏功能

我們建立了幾個有用的功能：

- 任何時候您都可以點觸一下顯示的區域來暫停遊戲。



- 您也可以按向上或向下鍵來暫停遊戲。
- 您也可以在此遊戲的設置選單中選擇顯示時間和電池狀態。

休閒魚

開始遊戲

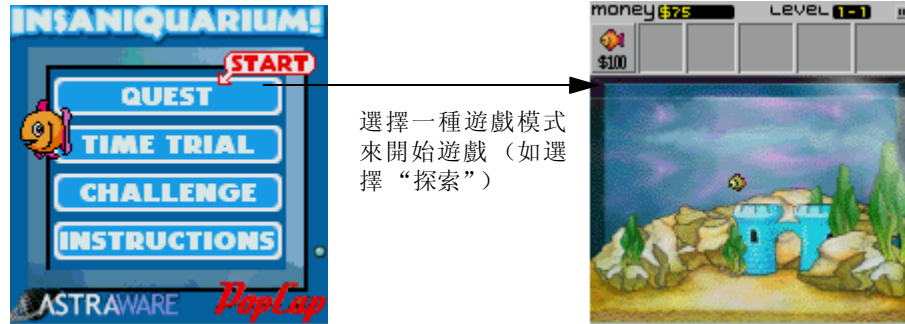

選擇一種遊戲模式來開始遊戲（如選擇“探索”）

遊戲幫助

用您的手寫筆輕點魚缸來扔下魚食。當您的魚很餓的時候，它們會變成難看的灰綠色。趕快給它們餵食，否則它們會死去並浮上魚缸頂部！當您的魚已經吃了足夠的食物後，它們就會長大並扔下金幣。點觸金幣將它們存入您的金庫中。

外來生物會入侵並試圖吃掉所有的魚！迅速點觸外來生物用您的激光來向它們射擊。點觸位於左邊的外來生物將它們放至右邊，反之亦然。點觸位於頂部的外來生物將它們放至底部，反之亦然。通過練習，您可以用魚將外來生物引開。注意——在之後的遊戲中出現的外來生物有些必須用一種不同的方式將其殺死！

隨著魚兒的長大，位於接近螢幕頂部的按鈕欄中的按鈕將被啓動。點觸它們來買魚或者升級。查看遊戲內的說明可以得到各種可用的升級、購買的詳細描述。

按鈕欄的上方是訊息欄。上面顯示了剩下的金幣數量。以及跟當前遊戲模式相關的訊息。點觸訊息欄（或者打開下拉選單）來暫停遊戲。

遊戲模式

探索模式：

探索模式是最適合初學者的一種模式。在一個完整的教學中，它將告訴您玩此遊戲所要知道的一切。更重要的是，它可以讓您收集寵物！

在每個級別的最後一個新的寵物將誕生。每個寵物都以一種不同的方式來幫助您。例如，海馬幫您餵魚。您可以在魚缸裏面一次擁有的三隻以上的寵物。若要結束此級別並孵化新的寵物您需要買三個蛋。當所有的按鈕都被開啓後，那些蛋就會顯示在按鈕欄的右邊。

在訊息欄的右邊將顯示當前的級別。探索模式裏面是沒有高分表的。一旦完成了探索模式，就可以在任何時間返回到任何級別來玩了。

時間考驗模式：

時間考驗模式的目標就是在規定的時間內盡可能多地收集金幣。剩餘時間將顯示在螢幕頂部的訊息欄的右邊。您可以通過選擇選單選項 [顯示高分榜] 來將您在時間考驗模式中所得的高分輸出到 Astraware 網的高分表中。時間考驗模式比探索模式中較早的級別要難得多，所以在您想要玩時間考驗模式之前最好在探索模式中玩一些較難級別。

挑戰模式：

挑戰模式是在休閒魚中最難的一種遊戲模式。建議您在探索模式中玩完一些難級別 知道如何玩這個遊戲之後再來玩這種模式。在挑戰模式中買所有的三份蛋是一個真正的成績。

每次外來生物入侵時挑戰模式會變得更難。食物、魚和升級的價格會變得更高。外來生物變得更加強大，且更加頻繁地進行攻擊。您的寵物魚對饑餓的抵抗力會降低，並且會較快地餓死。它們也需要更多的食物來生長。

在此模式中買蛋能夠大量地增加您的分數。第一份將會給您 5,000 點並將您的分數增加 25%。第二份將給您 10,000 並將您的分數增加 50%。最後一份使您的分數加倍。為了達到賺錢和使魚長大的目的，點數也會給予。您可以通過選擇選單選項 “輸出高分” 來將您在挑戰模式中得到的高分輸出到 Astraware 網的高分表中。

其它選項

重置 “初試” 模式：

下拉選單中的 [重置 “初試” 模式] 選項將刪除您發現的所有寵物，並且將您送至探索模式的最初狀態。您可以再次玩探索模式來重新獲得您的寵物。選項 [重置 “初試” 模式] 只在遊戲開始畫面的螢幕中的下拉選單中才可使用。

說明：

如果您不知道如何進行遊戲，您可以在下拉選單的 “選項” 中選擇 “說明” 來閱讀遊戲中的說明。它演示了您需要知道的所有寵物、魚、外來生物和按鈕的詳細資料和圖解嚮導。

休閒魚中的隱藏特性

隱藏寵物！

在休閒魚中有一個叫做 Brinkley the Scuba-diving elephant 的隱藏寵物。一旦您解除了它後，當您的魚缸裏只有少於三只的寵物時，您就可以寫入一個大寫字母 B 來召喚它。找到它您真是好運，因為它是非常隱蔽的！

保齡球

遊戲描述

保齡球遊戲與被稱為最早和最經典的遊戲之一的保齡球十分相似。

不同的比賽模式（擊打和選道）能使您在拋球或者休息的時候享受真正的物理規則，同時可以檢查您敏銳的觀察力和反應能力。

遊戲得分

在大多數人眼中，在保齡球賽中得分就跟向後滑翔一樣難。但根本不必害怕。下面是一個關於如何在保齡球賽中得分的嚮導，其中包括所使用的符號的意義。順便說一下，在一場比賽中 12 局將球全部打倒則可以得到 300 分（最高分）。在下面的訊息中，您可以算出 300 分是如何得到的。可惜的是，知道如何得分並不意味著能輕易地得到 300 分。首先，讓我們看一場保齡球賽：



第一行代表被擊倒的球，第二行是實際的得分。現在讓我們來看看所有的“X”和“/”的意義：

1. 一次拋球全倒（X）相當於加上接下來兩個球所擊倒的球數後的 10 個球。
2. 二次拋球全倒（/）相當於加上接下來的一個球（只是一個球，而不是一局）所擊倒的球數後的 10 個球。
3. 一個開球局（如果當兩個球都拋出後所有的球瓶還沒有被擊倒）則不能得到額外的分數。
4. 若在第十局中一次拋球全倒，則拋球者可以得到額外的兩個球。
5. 若在第十局中用頭兩個球將球瓶全部擊倒，則拋球者可以得到額外的一個球。
6. 在第十局中最多只有三個球，所以在第十局中所得分數只是簡單地和第九局的分數相加得一總的分數。

注意到計分單可以以不同的型式來顯示，但它們都代表相同的事件。

計分單實例

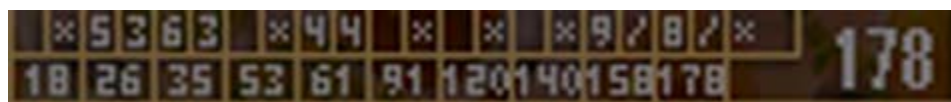

計分單 -- 和上面的分數一樣但用 “/” 和 “X” 代替三角形和正方形。

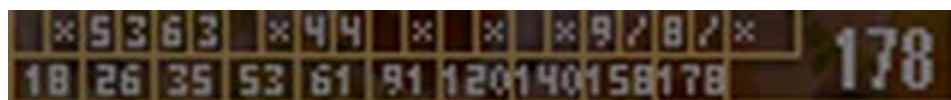

計分單 -- 分數也是和上面一樣，但只是顯示分數（一次拋球全倒、二次拋球全倒，唯一沒有的是球數）。這很容易讀懂，但它不顯示球數，所以一次未擊中可以是未擊中 1 個或者是 9 個。

開始遊戲



放棄遊戲 - 開始一個新遊戲（當前遊戲數據將丟失）

高分榜 - 回顧遊戲結果

遊戲方式

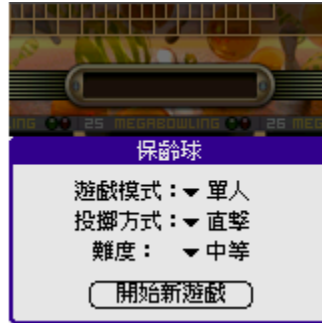

投擲方式 – 投擲方式選擇。這個版本提供兩個可選方式：

- 直擊（完全真實的比賽感受）
 - 選道（這個設計是為了您的休息或者休閒）
- 難度** – 難度級別選擇

遊戲類型

- 單人 – 單個玩家
- 對戰人類 – 在同一臺機上的 2 人遊戲。輪流開局。
- 紅外線遊戲 – 通過 IrDA 協議在兩台機上玩的遊戲。注意有關這種模式的說明。

紅外線遊戲



若要開始紅外線遊戲，依如下步驟：

- 1) 在兩台機裏的“紅外線遊戲”中選擇“遊戲類型”。其它參數（拋球類型和難度）可以不同。因此，每個玩家都使用自己的設定。
- 2) 將兩台機放在能夠直接看到的地方來通過紅外線端口連接。

- 3) 希望首先開始遊戲的玩家必須按“開始新遊戲”按鈕。這個玩家被認為是第一個玩家。首先，遊戲開始並且顯示：搜尋好友手持設備中...的訊息。如果這條訊息一直持續了很長時間，這就說明對手的機超出了紅外線端口的範圍。改變您的 G88 的相應位置再試一次。
- 4) 當第一個玩家檢測至對方的電話後，“等待回覆...”將會出現。這說明第二個玩家（在遊戲中被認為是第二個玩家）可以連接。必須提一下的是，您可以同時在兩台機上同時初始化遊戲的開始，然而我們建議不要這樣做。
- 5) 第二個玩家按“開始新遊戲”按鈕。當檢測到第一個玩家後“等待遠程玩家...”訊息將會出現，第一個玩家可以開始遊戲了。對手的每一次拋球都將顯示在您的螢幕上。請注意每一次拋球都會有一點延時（不超過一秒），而這是很正常的。
- 6) 當第一個玩家玩完一局後就轉到第二個玩家。這時在第二個玩家的螢幕中會顯示“等待遠程玩家...”的訊息。

注意： 如果在玩保齡球的時候不能對遠程的機器傳輸訊息，則當遊戲玩完後會再次嚐試。然後您會看到 Shot sending... 的訊息。將遠程機放在紅外線端口能夠傳輸的範圍之內。

高分榜

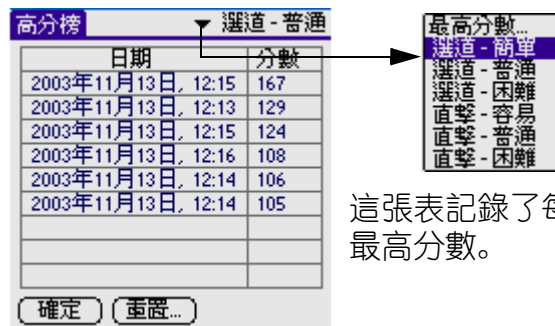

日期	分數
2003年11月13日, 12:15	167
2003年11月13日, 12:13	129
2003年11月13日, 12:15	124
2003年11月13日, 12:16	108
2003年11月13日, 12:14	106
2003年11月13日, 12:14	105

最高分數...

- 選道 - 簡單
- 選道 - 普通
- 選道 - 困難
- 直擊 - 容易
- 直擊 - 普通
- 直擊 - 困難

這張表記錄了每個模式下的 9 個最高分數。

設定



音量 - 聲音效果及音量改變

顯示擊打錯誤 - 當軌道不正確的時候系統會傳送公告

顯示難度通告 - 當在選項裏改變簡單 / 普通 / 困難級別的時候您用手寫筆設置的軌道的長度會變小。所以：選擇的級別越高，難度就越大，軌道也就越短。長的軌道將會被切斷

選道模式



爲了拋出球，用手寫筆點觸並按住螢幕的任意一個部分（或者您也可以使用機上的任何按鍵來代替手寫筆）。球是否精確地擊中目標取決於手寫筆按住的時間（相應的是按住機上任意鍵的時間）。

直擊模式



這個模式模仿了“在現場出現”的真實感受。這種模式控制是非常簡單的。用您的手寫筆點觸軌道的起始點並畫出球的運動軌跡。

圖像顯示：

- 黑色 - 手寫筆的軌跡
- 紅色 - 移動方向

注意： 當在選項裏改變 容易 / 普通 / 困難級別的時候您用手寫筆設置的軌道的長度會變小。所以：選擇的級別越高，難度就越大，軌道也就越短。長的軌道將會被切斷。

空戰

開始遊戲

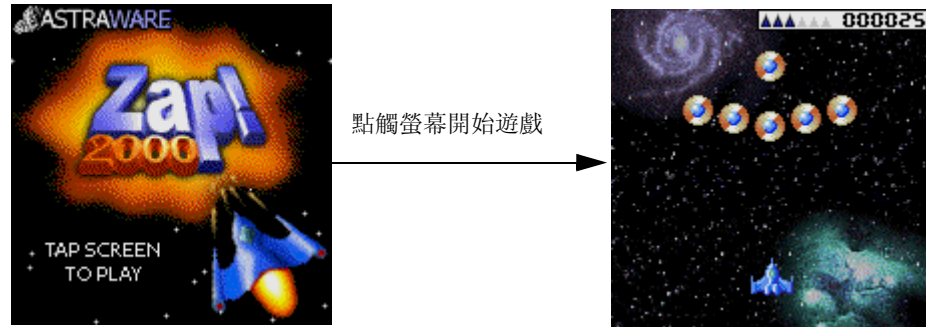

ASTRAWARE— 您可以根據選單的提示來進行相應操作。

玩 Zap!2000 遊戲

點觸螢幕可以開始遊戲。

(ESCAPE) 放核彈		(Pad UP) 向前衝		(CAMERA) 射擊
	(Pad LEFT) 左移	(Pad ENTER) 避敵	(Pad RIGHT) 右移	
(PHONE CALL) 沒用		(Pad DOWN) 沒用		(END CALL) 沒用

每得到 10000 分，您就可以額外得到一艘飛船，但上限為 6 架。

Zap!2000 在關鍵的時候可以非常方便地儲存您的遊戲，您只可以在完成每個任務才可以使用 [儲存遊戲]。當您殺死一個怪物之後，您就可以看到一個 [儲存] 的圖標，點觸它，那麼在開始下一任務時，您的分數，生命和能量就會被儲存了。您可以在 “遊戲” 選單中使用 “回到遊戲” 來繼續回到您所儲存遊戲的地方。

遊戲幫助

玩這個遊戲：

您的任務是要消滅所有的敵人，同時要避免所有的危險。

您的飛船裝備有武器和強大的推進器，在完成任務的過程中您可以提昇您的武器，推進器令您可以在螢幕中到處移動。

使用您的 Palm (掌上電腦) 左邊的控制器來左右移動，全用右邊的按鈕來向前推進或者射擊。

您也可以通過改變 “遊戲選項” 選單來改變按鈕的使用方式。

防衛：

當戰鬥太激烈時，您的飛船裝備了一個單用途的防衛盾。

您可以使用 [向下] 鍵來進行防衛，那麼在緊急關頭您就可以刀槍不入了。但是當敵人在太近的距離打中您時，您的防衛盾就失去功效了，您的防衛盾只能使用很短的時間。

獎勵：

當您打死一隊敵人時，他們可能就會送一些獎勵給您，您的飛船只要從他們那裏飛過就可以得到這些獎勵了。

- 硬幣：把它們保留到過關時，它們就可以轉變成分數了。
- 水晶：得到其中一個，那麼飛船的武器就可以昇級了。
- 保衛盾：您最多可以收集 3 個保衛盾，以供緊急情況時使用，您可以使用 [向下] 鍵來啓動它。
- 核彈：它可以毀滅所有的敵人以及它們的子彈，您可以使用 [退出] 鍵來使用核彈，當您不得不消滅螢幕上所有的東西時，您就可以使用它了。

怪物：

在每一關的最後都會有一個怪物等著您去消滅，每個怪物都有不同的攻擊方式，但是每個也有它自己的弱點，在它消滅您之前消滅它。

秘訣：

遊戲太難嗎？那麼可以進入 Astraware 的網站，在其中找到一些遊戲中的通關秘訣。



11

實用工具

卡管理

G88 配備了擴展卡插槽，可以讓您為 G88 增加其它軟體應用程式和記憶體。您可以使用卡管理對 G88 和擴展卡中儲存的應用程式進行管理。

開啓卡管理應用程式

1. 點觸 [應用程式] 主圖標 ，進入應用程式主界面。
2. 在實用工具目錄下點觸卡管理圖標 ，進入卡管理程式。



注意： 剛進入應用程式時，由於正在檢索所有的應用程式，您需要等待一會。

瀏覽

點觸右上角“內置卡”類別下拉選單，選擇“內置卡”或者“外置卡”文件夾來瀏覽相應文件夾下的內容。

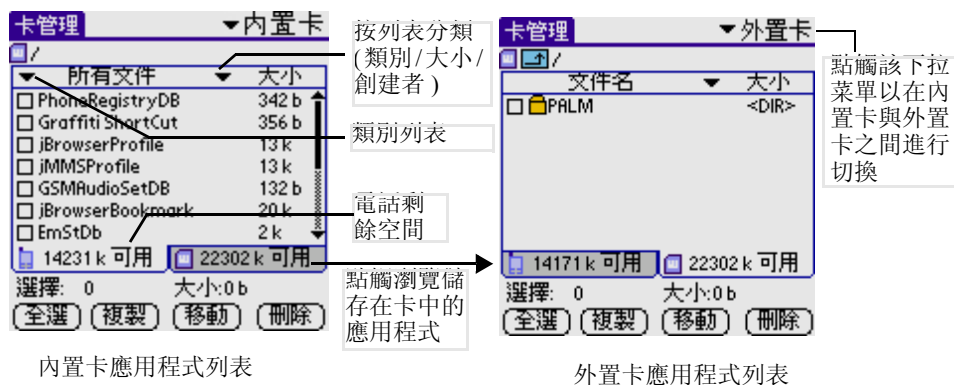

- 點觸左側的 [所有文件]，將應用程式按名稱排序。
- 點觸右側的 [大小] 類別下拉選單，有幾個選項供選擇。
- 點觸向上按鈕 ，查看上一層目錄內容。

複製

您可以將 G88 中的應用程式複製到擴展卡中，同樣，也可以將擴展卡中的應用程式複製到 G88 中。

1. 選擇您要複製的文件
 - 在文件列表中選擇您所要複製的文件。
 - 您可點觸 [全選] 按鈕，選中所有應用程式。

提示：若取消所有選項，在列表下方點觸 [消除所有] 按鈕。

2. 點觸 [複製] 按鈕，將應用程式複製至擴展卡或 G88 中
3. 點觸 [確定] 確定複製，出現複製進程提示框。若在擴展卡 / 電話中已經存在相同程式，則提示您是否覆蓋原有程式

移動

您可以 G88 應用程式移動到擴展卡中，同樣，也可以將擴展卡中的應用程式移動到 G88 中。

1. 選擇您將移動的文件。

- 在文件列表中選擇需要移動的文件。
- 點觸 [全選] 按鈕，將選中所有應用程式。

提示： 若轉移的程式文件是 Palm 系統文件，如：HotSync [同步傳輸] 等，則提示您當前文件禁止進入。

2. 點觸 [移動] 按鈕，將應用程式轉移至擴展卡或 G88 中。
3. 點 [確定] 確定轉移，出現轉移進程提示框。若在擴展卡 / 電話中已經存在相同程式，則提示您是否覆蓋原有程式。

注意： 若轉移的程式文件是 Palm 系統文件，如：HotSync [同步傳輸] 等，則提示您當前文件禁止訪問。

刪除

刪除 G88 或擴展卡中的應用程式

1. 選擇您將要刪除的文件。

- 在文件列表選擇將要刪除的文件。
- 可點觸 [全選] 按鈕，選中所有應用程式。

提示： 若刪除的程式文件是 Palm 系統文件，如：HotSync [同步傳輸] 等，則提示您當前文件不能刪除。

2. 點觸 [刪除] 按鈕，將應用程式從 G88 或擴展卡中刪除。

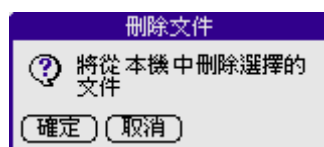

注意： 如果被選定的文件為系統文件，例如“Currency”，則會彈出一個對話框以警告您“不能刪除該文件”。

新建文件夾

在擴展卡中您可以新建文件夾：

1. 點觸右上角“內置卡”類別下拉選單，選擇“外置卡”文件夾。（注：在 Palm 中不可進行“新建文件夾”操作。）
2. 點觸 [功能選項] 圖標  彈出下拉選單。

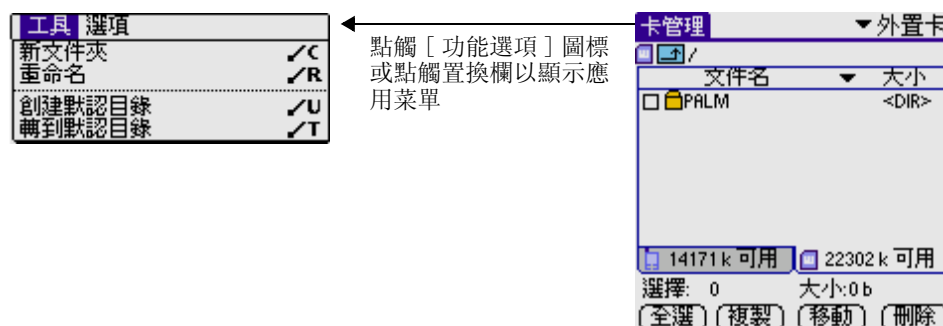

3. 選擇 [工具] 中的 [新文件夾] 項。
4. 進入建立文件夾界面，輸入名稱。

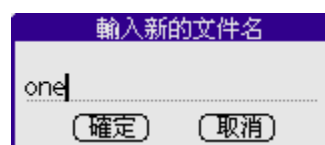

5. 點觸 [確定] 確定新建。

重命名文件

在擴展卡中您可以重命名文件：（在 Palm 中不可進行“重命名文件”）操作

1. 點觸右上角“內置卡”類別下拉選單，選擇“外置卡”文件夾（在 Palm 中不可進行“重命名文件”操作）；選中一個文件（系統文件夾除外）。
2. 點觸 [功能選項] 圖標  彈出下拉選單。
3. 選擇 [工具] 中的 [重命名] 選項。

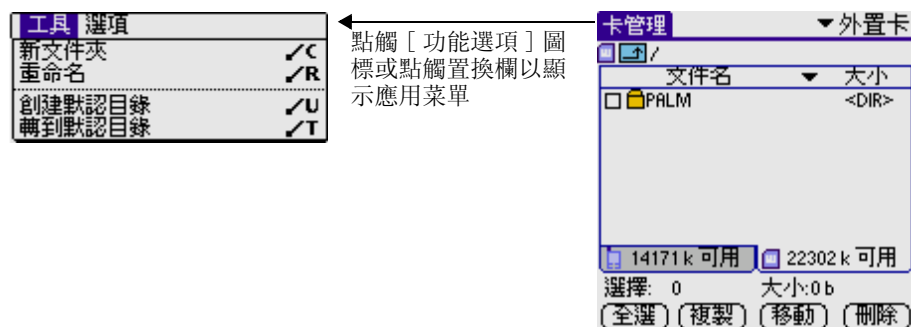

4. 輸入文件名稱

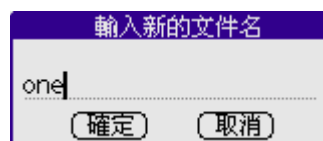

5. 點觸 [確定]。

快捷鍵

使用快捷鍵可以迅速進入常用的應用程式。在 [快捷鍵] 程式中您可以為應用程式添加快捷鍵。

開啓快捷鍵應用程式

通過以下任一方式進入快捷鍵程式界面：

- 在 G88 左側面板按下 [音量調節] 按鈕。
- 在程式導航主界面點觸 [快捷鍵] 程式圖標。

通過快捷鍵啓動應用程式：

當 [快捷鍵] 開啓後，在列表中點觸任一應用程式即可直接啓動該程式。

提示： G88 設有兩組快捷鍵，而每組最多可建立六個快捷鍵。通過按下 G88 左側面板上的 [音量調節] 按鈕在兩組快捷鍵之間進行切換。

增加新的應用程式圖標到快捷鍵界面：

1. 在 [快捷鍵] 主界面點觸 [編輯快捷鍵]。

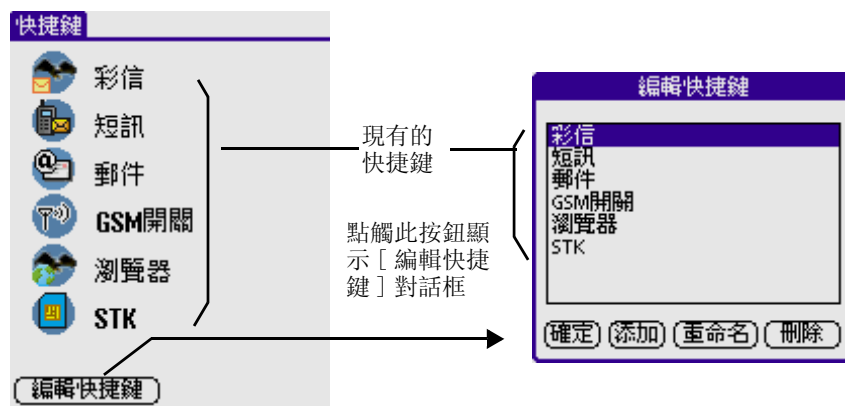

G88 預設了 [彩信]、[短訊]、[郵件]、[GSM 開關]、[瀏覽器] 和 [STK] 六種快捷程式。

2. 在 [編輯快捷鍵] 對話框點觸 [添加]。

3. 點取準備加入的程式左方的核取框，然後點觸 [確定]

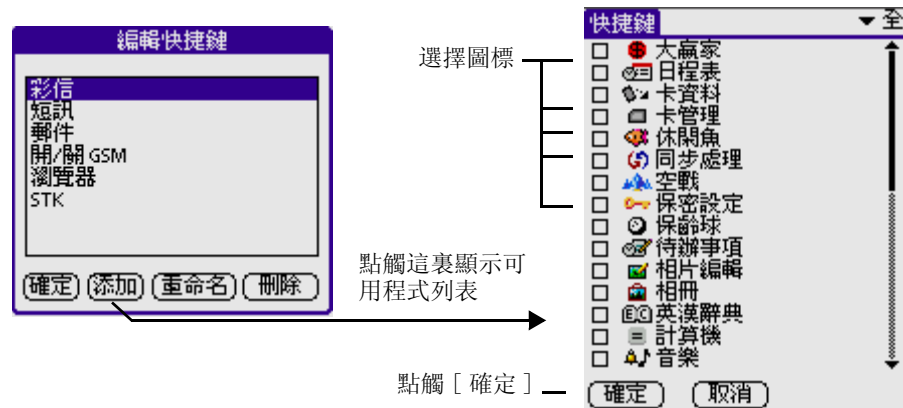

重新命名快捷鍵:

1. 在 [快捷鍵] 列表界面底部點觸 [編輯快捷鍵]。
2. 在 [編輯快捷鍵] 界面中選中一個快捷鍵名稱，然後點觸 [重命名]。

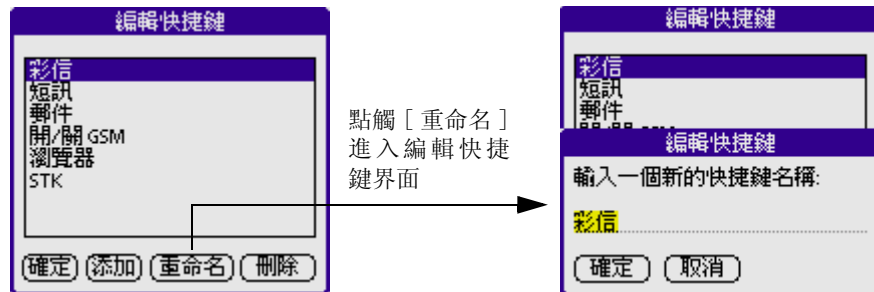

3. 輸入新的名稱，點觸 [確定]。

刪除快捷鍵:



1. 在 [快捷鍵] 列表界面底部點觸 [編輯快捷鍵]。
2. 在 [編輯快捷鍵] 界面中選中一個快捷鍵名稱，然後點觸 [刪除]。

英漢辭典

英漢辭典主要功能

- 單詞的查詢（包括：最接近字查詢與拼音校正查詢）
- 單詞的語法解釋及例句
- 跳查功能

開啓英漢辭典

1. 點觸 [應用程式] 主圖標 。
2. 在退出導航模式界面下，點觸右上角的下拉選單，選擇 [實用工具] 類別。
3. 點觸英漢辭典按鈕 ，進入英漢辭典。

單詞的查詢

1. 點觸右上角的鍵盤圖標 ，彈出鍵盤。
2. 輸入您要查詢單詞的第一個字母。



- 單詞列表會移動至以這個字母開頭的第一個單詞，如果您寫入第二個字母，清單會移動至以這兩個字母開頭的第一個單詞。
- 單詞的查詢不會區分大小寫，例如，輸入 [wabble] 與輸入 [Wabble] 查詢的結果都是 [wabble]。

3. 輸完單詞點 [確定] 按鈕，進入單詞瀏覽模式。

- 如果輸完單詞點 [確定] 按鈕，找不到該詞模式，此時會彈出一個對話框，提示您是否需要查找最接近字或拼寫檢查。



- 最接近字：最接近用戶輸入的那個單詞。
- 拼寫檢查：對用戶輸入的單詞進行某種程度上的校正，如果系統無法校正，會彈出視窗，提示：找不到單詞。
- 取消：返回當前界面。

單詞的語法解釋及例句

1. 在單詞解釋的瀏覽界面，出現語法查詢下拉選單。

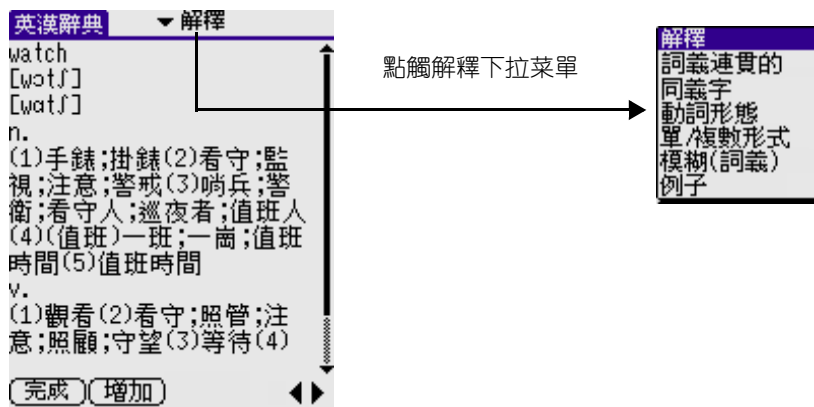

功能按鈕說明：

- 完成：返回上一界面（單詞查詢界面）。
- 左箭頭：查看上一個單詞的解釋。
- 右箭頭：查看下一個單詞的解釋。

語法查詢功能說明：

- 解釋：查詢當前單詞的詞性說明。
- 詞義連續的：查詢當前單詞的詞類變化。
- 同義字：查詢當前單詞的同義詞。
- 動詞形態：查詢當前單詞的動詞時態。
- 單 / 複數形式：查詢當前單詞的單數和複數。
- 模糊（詞義）：查詢當前單詞的字義混淆詞。
- 例子：利用查詢當前單詞進行造句。

注意： 如果當前輸入單詞沒有單複數或其它相關語法查詢，則在語法列表內不顯示相關語法功能給用戶選擇。

2. 點觸其中的動詞時態，進入語法欄目查看當前單詞語法。

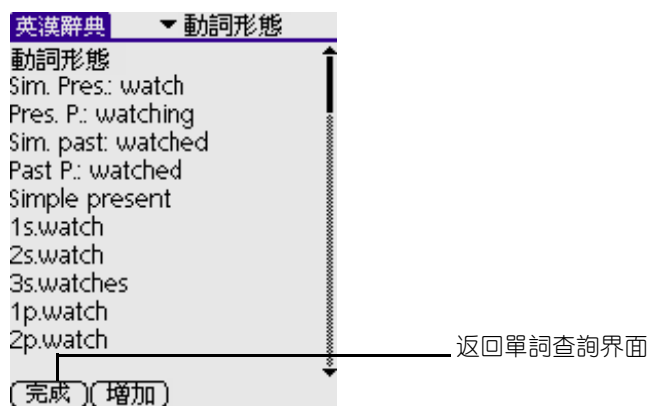

例如，“wad” 的動詞形態

- Sim. pres. (現在時): wadd
- Pres. P. (現在分詞): wadding
- Sim. past (過去時): wadded
- Past P. (過去分詞): wadded

3. 點擊 [完成]，返回單詞查詢版面。

跳查功能

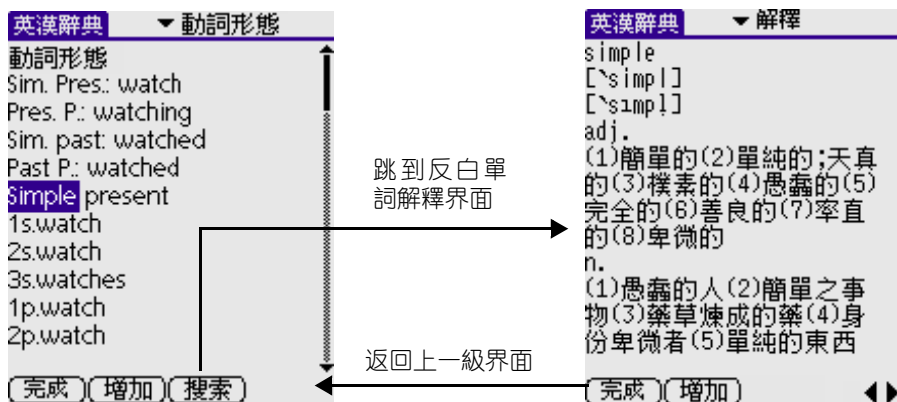

反白單詞，出現跳查功能按鈕。



注意：反白單詞後，點觸 [搜索] 按鈕直接翻譯出來給用戶看（反白英文單詞－英漢辭典），如沒有該字、詞則跳出提示框“查無資料”，點 [確定] 返回當前界面，在任何一个瀏覽版面出現的英文單詞都可以透過反白來查詢它的中文翻譯。

漢英辭典

開啓漢英辭典

1. 點觸 [應用程式] 主圖標 。
2. 在退出導航模式界面下，點觸右上角的下拉選單，選擇 [實用工具] 類別。
3. 點觸漢英辭典程式圖標 ，進入漢英辭典。

[漢英辭典] 的操作方法與 [英漢辭典] 基本相同，可參閱相關說明。

12

系統應用程式

G88 包含以下系統類應用程式：

- 個人設定
- 保密設定
- 卡資料
- 數據備份

保密設定

您的 G88 中內建了 [保密設定] 應用程式，未經授權的人無法看到您想要保護的資料。啓用 [保密設定]，您可以：

- 將所有標示為 [私人] 的記錄遮蓋起來，其中的資訊會變成灰色。而隱藏功能完全將所有標示為 [私人] 的記錄隱藏起來，在任何界面中都不會出現。
- 對檢視功能指定一個密碼以提高保密的級別，當檢視私人記錄前必須輸入密碼；如果沒有指定密碼，您可以通過保密設定對話框選擇顯示記錄來檢視私人記錄。
- 鎖定並關閉 G88，直到輸入正確密碼後，才能繼續使用。
- 您可以使用密碼來遮蓋或隱藏私人記錄，若不使用密碼，私人記錄會被隱藏或遮蓋起來，直到您將 [保密設定] 設定為“顯示”時，私人記錄才會顯示出來。若使用密碼，則在檢視私人記錄之前，必須先輸入密碼。若需更多關於設定私人資料的詳細資訊，請參閱第 5 章 [標記私人記錄]。

開啓保密設定

1. 點觸 [應用程式] 主圖標。在退出導航模式下，從右上角的下拉選單中選擇 [系統]。
2. 點觸 [保密設定] .

您可以通過 [保密設定] 隱藏私人記錄，通過設置密碼來隱藏記錄或者打開記錄。

設置密碼

您可以遮蓋或隱藏記錄。當您遮蓋了私人記錄，一條可視的灰色條就會遮蓋在記錄上方；如果您隱藏了某一記錄，則該記錄將不會出現在清單中的任何位置。

設置密碼：

1. 點觸密碼設定框。

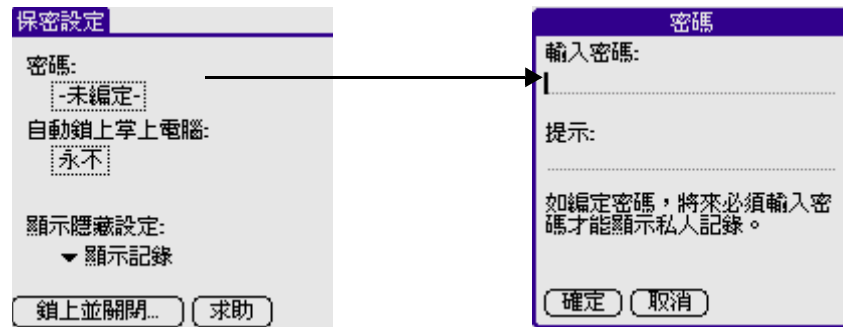

2. 輸入密碼。
3. 輸入一條密碼提示問題，以便忘記密碼時能夠幫助查找到密碼。
4. 點觸 [確定]。
5. 再次輸入密碼 點觸 [確定]。

更改、刪除密碼

在 G88 上設定好密碼後，您可以隨時更改它。在更改或者刪除密碼前，您必須輸入先前的密碼。

更改、刪除密碼：

1. 點觸 [已編定] 彈出密碼對話框。
2. 輸入當前密碼。

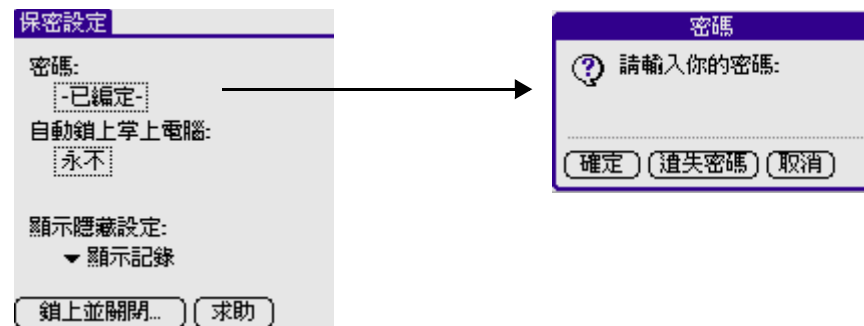

3. 點觸 [確定]。
4. 執行下列其中之一：
 - 改變綫索或者提示，輸入新的信息，點觸 [確定]。
 - 解除密碼，點觸 [不編定]。

遮蓋私人記錄

遮蓋私人記錄以免其它人看到個人資訊。

隱藏個人資訊：

1. 在 [保密設定] 主螢幕，點觸 [顯示隱藏設定] 下面的三角形，在彈出的下拉選單中選擇 [遮蓋紀錄]。
2. 點觸 [確定]。

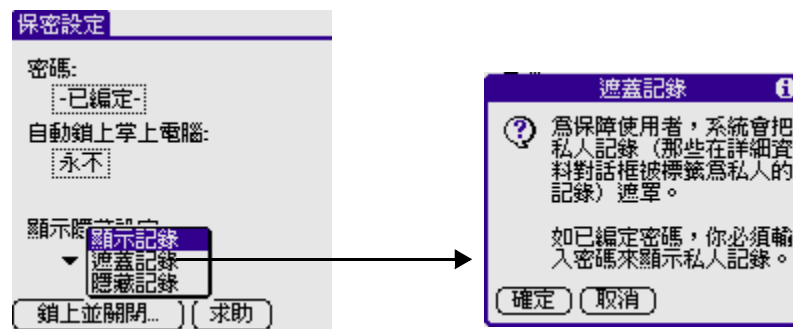

現在系統已經將您的私人記錄遮罩。

鎖定 G88

鎖定 G88 後，必須輸入密碼才能開啓使用。如不幸遺失 G88，則鎖定功能可以幫助您保護 G88 內的資料不被非法使用。您可以將 G88 設定為自動鎖定或手動鎖定。

自動鎖定您的 G88：

您可以設定在以下情況下鎖定您的 G88：

- 當關機時
- 於預設時間
- 在預設延遲後

關機時鎖定:

1. 點觸 [自動鎖定掌上電腦] 下的 “永不” 選框。

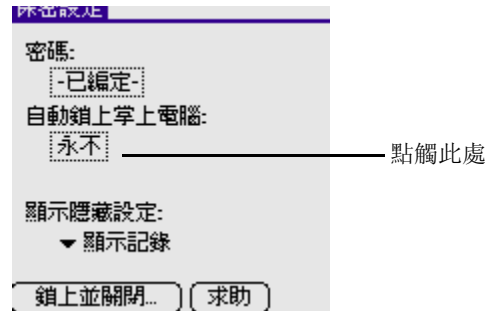

2. 輸入您的密碼。
3. 點選 “永不”。

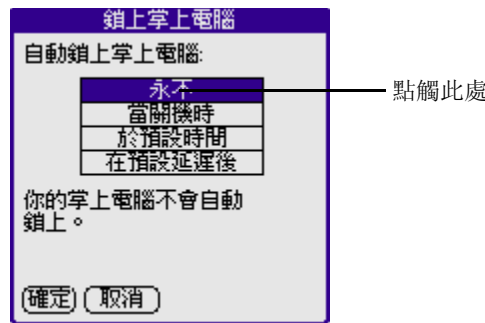

4. 點觸 [確定]。

注意： 打開或者關閉 G88 均不能改變您的設定。

於預設時間鎖定：

1. 點觸 [自動鎖定掌上電腦] 下的 “永不” 選框。

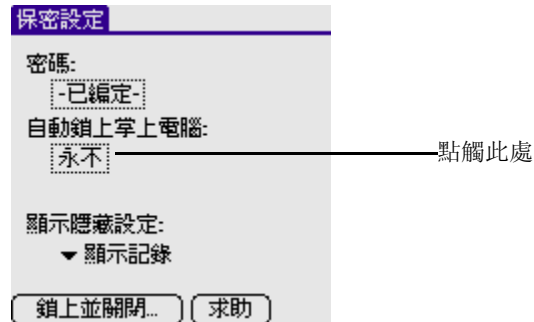

2. 輸入您的密碼。
3. 選擇 “於預設時間”。

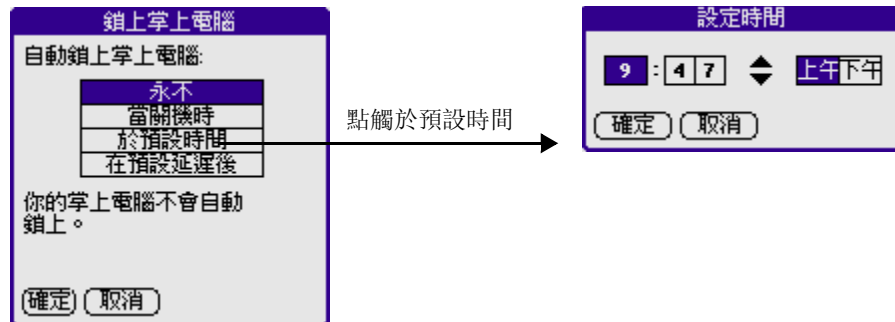

4. 點觸時間框旁的小三角調整時間到適當位置。
5. 點觸 [確定]。

注意： 打開或者關閉 G88 均不能改變您的設定。

在預設延遲後鎖定:

1. 點觸 [自動鎖定掌上電腦] 下的 “永不” 選框。

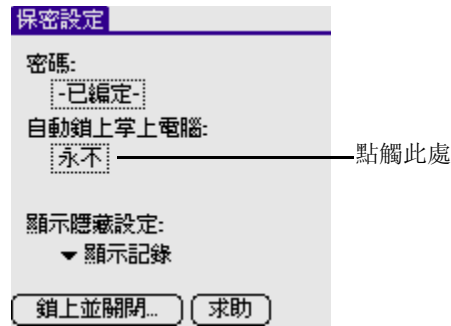

2. 輸入您的密碼。
3. 點選在預設延遲後。

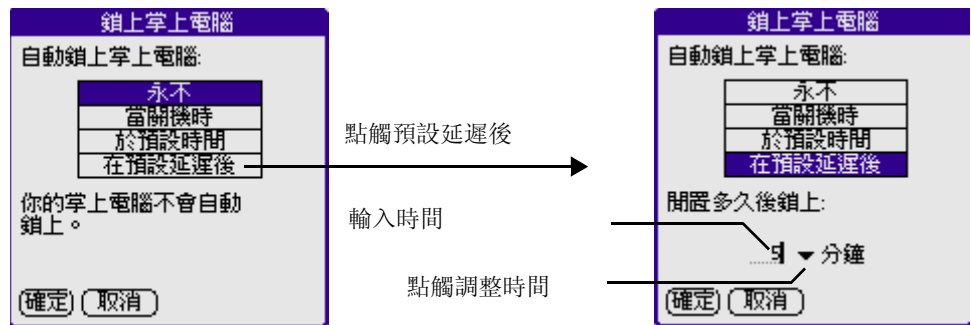

4. 進入 [鎖上掌上電腦界面], 調整時間單位並輸入時間。
5. 點觸 [確定]。

注意： 打開或者關閉 G88 均不能改變您的設定。

注意： 鎖定 G88 後，必須輸入密碼才能開啓使用。如不幸遺失 G88，則鎖定功能可以幫助您保護 G88 內的資料不被非法使用。您可以將 G88 設定為自動鎖定，或手動鎖定。

手動鎖定您的 G88。

通過密碼鎖定 G88:

1. 點觸 [鎖上並關閉] 按鈕。

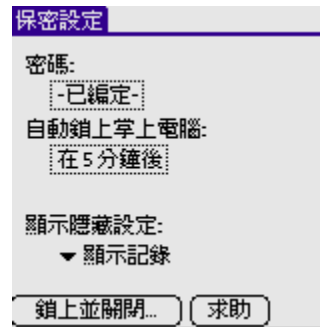

2. 再次使用 G88 時需要輸入密碼方可。

忘記密碼後如何恢復使用

如果 [鎖上並關閉] 功能沒有被啓動，而您又忘記了密碼，可以從 G88 中刪除遺忘的密碼。但刪除密碼的同時亦會刪除掉所有標記為私人的記錄和文檔。

重要： 如果忘了密碼，您可以對 G88 執行一次重置操作。將系統重置到出廠設定會刪除 G88 中的所有記錄，但是您可以在下一次運行同步處理時恢復所有同步的記錄。

刪除忘記的密碼:

1. 點觸 [密碼] 選項。

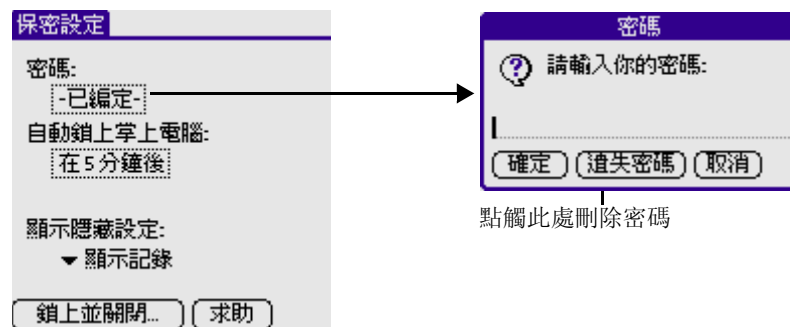

2. 點觸 [遺失密碼]。
3. 點觸 [是]。

標記私人記錄

在一些應用程式可以創建私人記錄。

所有標示為 [私人] 的記錄都將被遮蓋起來，其中的資訊會變成灰色。而隱藏功能完全將所有標示為 [私人] 的記錄隱藏起來，在任何界面中都不會出現。



遮蓋所有私人記錄：

1. 在當前螢幕，點觸 [顯示隱藏設定] 框選擇 [遮蓋記錄] 對話框。

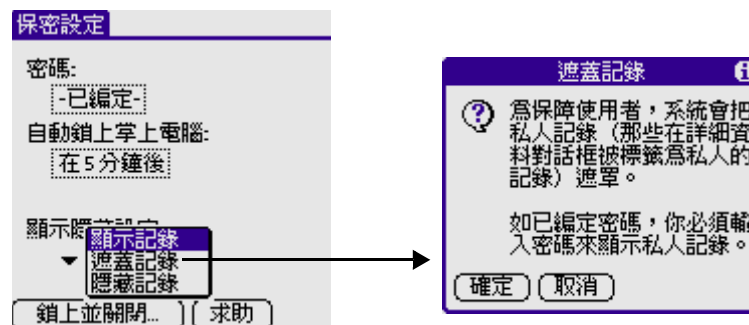

2. 點觸 [確定] 隱藏。

隱藏紀錄：

1. 在當前螢幕，點觸 [顯示隱藏設定] 框選擇 [遮蓋記錄] 對話框。

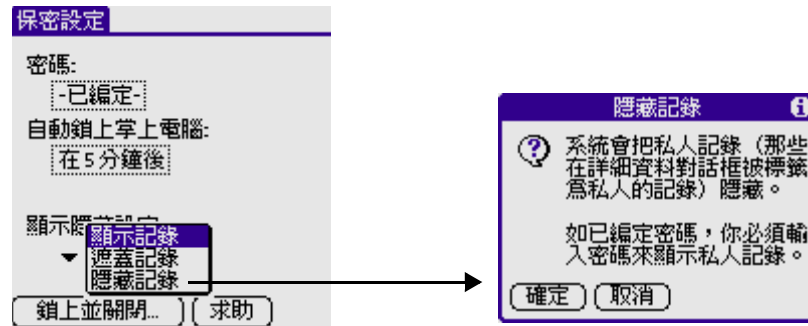

2. 點觸 [確定] 確認隱藏記錄。

顯示記錄：

1. 執行下列操作：
 - 在當前螢幕，點觸 [顯示隱藏設定] 框選擇 [顯示記錄] 對話框
 - 如果您沒有密碼，可以從設定 [密碼] 開始
 - 如果您有密碼，彈出顯示私人記錄對話框。請進入第 2 步操作

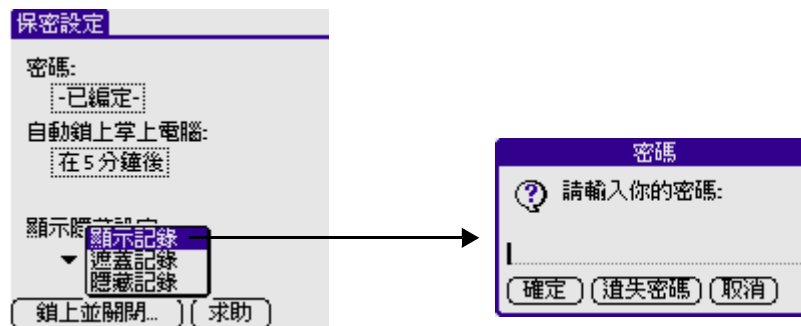

2. 輸入密碼。
3. 點觸 [確定]。

創建私人記錄：

1. 點選您要創建私人信息的類別 [通訊錄]。
2. 點觸 [詳細資料]。

3. 點觸私人檢查對話框。
4. 點觸 [確定]。

個人設定



可以通過以下方式自定義您的 G88：

- 顯示個人訊息，例如您的姓名和地址
- 變更時間 / 日期和時區，方便隨時查看不同的日期和時間格式
- 選擇 G88 自動關機時間以節省電源
- 調節聲音的大小
- 接收訊息或數據
- 配置網絡設定

進入個人設定程式

通過設定參數來自定義 G88：

進入個人應用程式主界面：

1. 點觸 [應用程式] 主圖標 .
2. 在退出導航模式下，點觸右上角的小三角在彈出的下拉選單中點選 [全部] 或者 [系統]。
3. 點觸 [個人設定] 主圖標 .

G88 的個性化設置

您可以為持有人設置姓名、公司名稱、電話號碼、手機號碼或者其它相關的訊息。

如果您已啓用保密設定應用程式，應用一個密碼來鎖定您的 G88，那麼您輸入到持有人設置中的訊息就會在您下次開啓 G88 時顯示出來。

更改您 G88 中的持有人設定：

1. 在個人設定界面中，從右上角的下拉選單中點選 [持有人]。
2. 然後在界面中輸入內容。如果您輸入的文字超出螢幕顯示的範圍，就會有一條滾動條出現在螢幕的右側。

注意： 如果您在保密設定應用程式中指定了一個密碼，則您在持有人設定的界面中修改東西時，必須先輸入密碼以解除鎖定。

解除持有人設定界面的鎖定：



1. 進入持有人設定界面。
2. 點觸 [解鎖] 按鈕，彈出 [替訊息解鎖] 視窗。
3. 輸入您之前設定的密碼（您之前在保密設定應用程式中輸入的密碼），點觸 [確定] 按鈕。
4. 輸入正確就可以編輯持有人的個人設定訊息。

設定日期、時間和時區

在 [個人設定] 主界面可以設定 G88 的日期、時間和時區。





設定日期：

1. 點觸 [應用程式] 主圖標 ，點觸 [個人設定] 圖標 。
2. 從螢幕右上角的 [類別] 下拉選項中點取 [日期 / 時間]。
3. 在 [日期 / 時間] 界面中，點觸 [設定日期] 框。點觸箭頭選取現在的年份。
4. 選擇月份，然後再選擇現在的日期。

當退出設定日期界面後，您所選擇的日期就會出現在時間框內。



設定時間：

1. 點觸 [應用程式] 主圖標 ，點觸 [個人設定] 圖標 。
2. 從螢幕右上角的類別下拉選單中點取 [日期 / 時間]。
3. 在 [日期 / 時間] 界面中，點觸 [設定時間] 框。進入設置界面後，點向上或向下箭頭變更小時數。

4. 點觸分鐘的數字，然後點觸箭頭變更分鐘數。
5. 有需要的話，可選擇上午，下午。
6. 點觸 [確定] 按鈕返回。

注意： 若要以二十四小時制顯示時間，請參閱 [格式化日期、時間和數字] (本章稍後)。

設定時區：



1. 點觸 [應用程式] 主圖標 ，點觸 [個人設定] 圖標 。
2. 從螢幕右上角的類別下拉選單中點取 [日期 / 時間]。
3. 在 [日期 / 時間] 界面中，點觸 [設定時區] 框。
4. 使用上下箭頭選擇您要的國家與時區。同時也可使用前方面板上的導航鍵向上 / 下鍵移動一頁的內容。
5. 確認您所選的時區已經反白，點觸 [確定] 完成設置。



提示： 當您旅行時，將時區變更為新的時區，會自動重設 G88 上的日期和時間，但並不會影響日程表中的約會時間設定。

退出該程式，您的選擇將保存在 [日期 / 時間] 界面中。

設定夏令時間：



1. 點觸 [應用程式] 主圖標 ，點觸 [個人設定] 圖標 。
2. 從螢幕右上角的類別下拉選單中點取 [日期 / 時間]。
3. 在 [日期 / 時間] 界面中，點觸 [夏令時間] 下拉選單，然後選擇 [關閉] 或 [開啓]。

格式化日期、時間和數字

在 [格式設定] 界面中，您可以為 G88 選擇一個預設的國家，其它設置包括 時間、日期、一週開始和數字的顯示格式。當您執行以上設置時，請注意以下內容：

- 當您指定了預設國家後，時間、日期、一週開始和數字的顯示格式都會被相應調整。例如，在德國，時間通常以二十四小時制來顯示，而每週的開始是星期一；但在美國時間通常是以十二小時制來顯示，加後綴 AM 或 FM，而每週的開始是星期日。您可根據需要自定義各項設置。
- 在您 G88 中所有應用程式的時間顯示均在時間設定中設置。

選擇一個預設的國家：

1. 點觸 [應用程式] 主圖標 ，點觸 [個人設定] 圖標 .
2. 從螢幕右上角的類別下拉選單中點取 [格式設定]。
3. 在 [格式設定] 界面中，在 [國家預設為] 下拉選單中選取一個國家名。

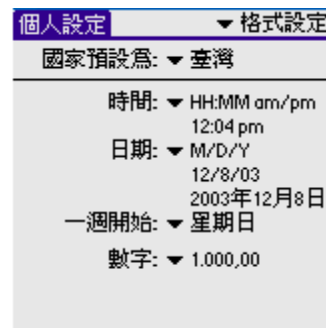

選擇時間、日期、一週開始和數字的顯示格式：

1. 在 [格式設定] 界面中，點觸 [時間] 下拉選單進行選擇，H 代表小時，M 代表分鐘。
2. 點觸 [日期] 下拉選單進行選擇，D 代表日，M 代表月，Y 代表年。
3. 點觸 [一週開始] 下拉選單進行選擇，設定每週的開始應該是星期日還是星期一。
 - 在行事曆中的日、週、月和議程，同所有其它在您 G88 中日歷的顯示格式都由該設定控制。
4. 點觸 [數字] 下拉選單，選擇小數點和仟分號的顯示格式。



一般設定

在 [一般設定] 界面，您可以設置系統音量、鬧鈴音量、自動關閉時間等

設定自動關閉時間

您可以設置 G88 因一段時間內沒有被使用而自動關機的持續時間以節省電源。您可以根據自己使用 G88 的習慣設定自動關閉的時間數（設置最長可達三分鐘）。

設置自動關閉的時間：

1. 點觸 [應用程式] 主圖標 ，點觸 [個人設定] 圖標 。
2. 從螢幕右上角的類別下拉選單中點取 [一般設定]。
3. 在 [一般設定] 界面，可以從 [在此後自動關閉] 下拉選單中選擇時間數：30 秒、1 分鐘、2 分鐘和 3 分鐘。

設定系統音量和鬧鈴音量

在 [一般設定] 界面中可以控制系統音量、鬧鈴音量和遊戲音量。

設定音量：

1. 點觸應用程式圖標，接着點觸個人設定圖標。
2. 從螢幕右上角的類別下拉選項中選取 [一般設定]。
3. 要設定聲音和音量，點觸 [系統音量]、[鬧鈴音量] 和 [遊戲音量] 的下拉選單，有 “高”、“中”、“低” 和 “關閉” 四種級別可供選擇。
 - 關閉系統音量亦同時關閉了在同步更新時所發出的響聲。

注意： 遊戲音量只有在開始新遊戲時才會響聲。

紅外線接收設定

G88 上裝有紅外線端口，開啓紅外線接收功能，您就可以與具備紅外線傳輸裝置的設備相互傳輸數據。如果選擇關閉該功能，則所有經由紅外線傳輸的數據都不能傳輸到您的 G88 上。另外，關閉紅外功能可以為您的 G88 節省一定的電量。

改變紅外線接收設定:

- 在 [一般設定] 界面，點觸 [紅外線接收] 下拉選項選擇“開啓”或“關閉”。

按鈕設定

[按鈕設定] 功能可以讓您通過使用 G88 前方面板上的按鈕快速啓動不同的應用程式。例如，如果您發現自己很少使用到 [照相機] 功能但卻經常用到 [郵件] 功能，那麼您可以將 [照相機] 按鈕設定爲啓動 [郵件] 應用程式。

您還可以選擇一個當把觸控筆從書寫區滑到螢幕頂端時所要啓動的功能。系統將本項操作預設啓動爲手寫練習 2 幫助，同樣，您可以根據自己的需要進行設定。

所有的設定都會立即生效，而無需切換到其它界面或應用程式。即使您設定了按鈕所代表的任一應用程式，但您仍然可以通過應用程式啓動器進入該應用程式。

改變 [按鈕設定] 的設置:

1. 點觸 [應用程式] 主圖標 ，點觸 [個人設定] 圖標 。
2. 在右上角的下拉菜單中點觸 [按鈕設定]。

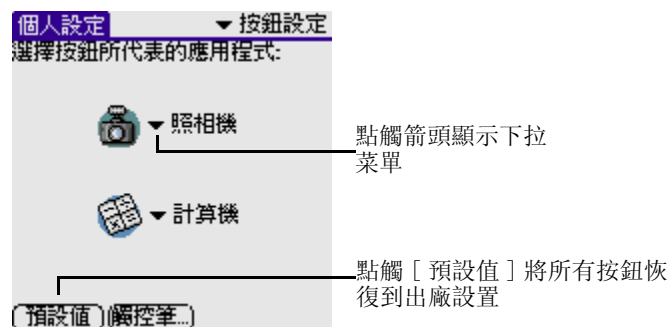

3. 點觸您想要重新設定的按鈕以顯示其下拉菜單。
4. 選擇您想該按鈕所代表的應用程式。

改變通過觸控筆啟動功能的設置：

1. 在 [按鈕設定] 界面，點觸螢幕底部的 [觸控筆] 以彈出 [觸控筆] 設置對話框。
2. 點觸下拉菜單，然後選擇任一您想通過觸控筆啟動的功能。

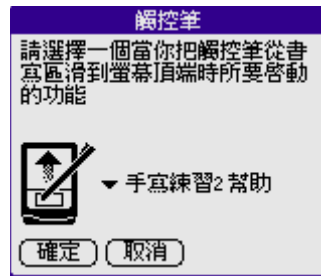



- [光暗度]- 開啓 G88 的光暗度調校器。
 - [鍵盤]- 打開螢幕鍵盤輸入文字。
 - [手寫練習2 幫助]- 打開手寫練習2 幫助界面以顯示完整的手寫練習2 幫助文檔。
 - [關閉及鎖定]- 關閉及鎖定 G88。您必須預先為 G88 設定一個密碼。當您鎖定 G88 後，就需要輸入密碼才能重新使用您的 G88。
 - 紅外線傳送 - 將當前的數據傳輸到其它可用的紅外設備上。
3. 完成後點觸 [確定]。

高級設置



您可以為系統的外觀選擇不同的顏色。

設置皮膚顏色：

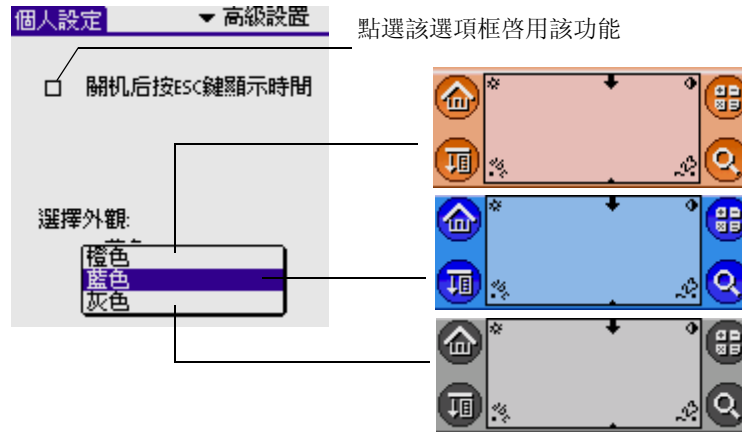
1. 點觸 [應用程式] 主圖標 ，點觸 [個人設定] 圖標 。
2. 在右上角的下拉選單中點觸 [高級設置]。
3. 在螢幕底部點觸下拉選單選擇您想要的皮膚顏色。



如何在關機後顯示時間

1. 點觸 [應用程式] 主圖標 ，點觸 [個人設定] 圖標 .
2. 在右上角的下拉菜單中點觸 [高級設置]。
3. 在 [高級設置] 主界面，點選螢幕上部的選項框以啓用該功能。

啓動設置

1. 點觸 [應用程式] 主圖標 ，點觸 [個人設定] 圖標 .
2. 在右上角的下拉選單中點觸 [啓動設置]。

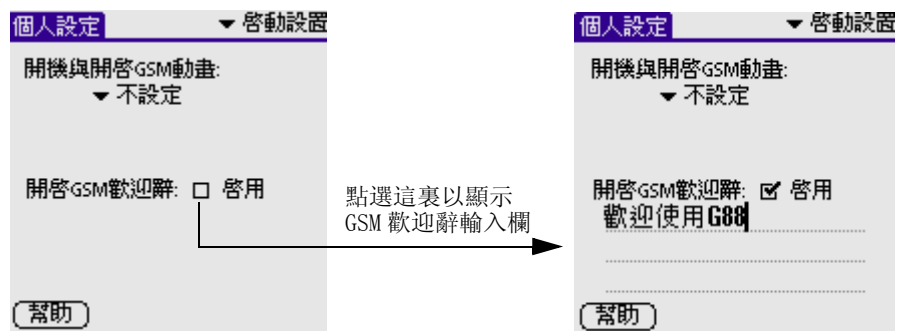

手寫練習 2

通過手寫練習 2 調校器，您可以自選寫 \$、P、T 及 Y 字的方法。例如，您可以通過書寫一個 “L” 和一個空格來書寫字母 “T”。但是，如果您認為要掌握這種書寫方法比較困難，則可以選擇不啓用本功能。如需相關詳細信息，請參閱第四章 “信息輸入” 部分。

通訊設定

您可以在這裏對電話鈴聲、短訊、電子郵件、彩信及瀏覽器等進行設置。

打開 [通訊設定] 設置界面：

1. 點觸 [應用程式] 主圖標 ，點觸 [個人設定] 圖標 .
2. 在右上角的下拉選單中點觸 [通訊設定]。

鈴聲設定：

1. 在 [通訊設定] 界面，從右上角的下拉菜單中點觸 [鈴聲]。
2. 從 [鈴聲設定] 下拉菜單中根據您當前所處的環境點選相應設定。
3. 在 [來電類型] 下拉選項中切換 “電話” 與 “信息” 類型。您可以對每個類型進行不同的設置。
4. 從 [響鈴方式] 下拉選項中選擇當有來電或信息時的響鈴方式。
5. 從 [鈴聲] 選項框中選擇一首音樂作為鈴聲。
6. 向左 / 右拖拉滑動條調節鈴聲音量。



短訊的設置

1. 在 [通訊設定] 界面，從右上角的下拉選單中點選 [短訊]。

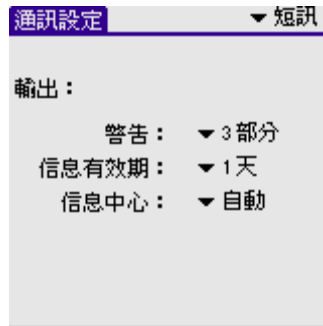

- 警告：如果所要發出的信息內容超過了用戶定制的部分，則系統會發出警告作為提醒。從下拉選項中點選指定的部分數目。
- 期滿：您可以設定發送信息前此信息在短訊文件夾裏可保留的期限。從下拉選項中設定期限。
- 信息中心
 - 自動：在發送文本信息前，您必須輸入從服務供應商中得到的信息中心號碼。如果您的 SIM 卡內含信息中心號碼，則當您插入 SIM 卡，它便會自動識別該號碼。
 - 定制：如果您的 SIM 卡沒有內含信息中心號碼，則必須定制信息中心號碼。

電子郵件的設置：

1. 在 [通訊設定] 界面，從右上角的下拉選單中點選 [電子郵件]。
2. 從 [郵箱] 下拉選單中選擇電子郵件的服務供應商：
 - 點選您的服務供應商然後點觸 [詳情] 按鈕以彈出 [詳情] 對話框。在 [詳情] 界面裏，您可以看到所有預置的設定，您只需要在 [電子郵箱地址] 一欄填寫郵箱地址即可。

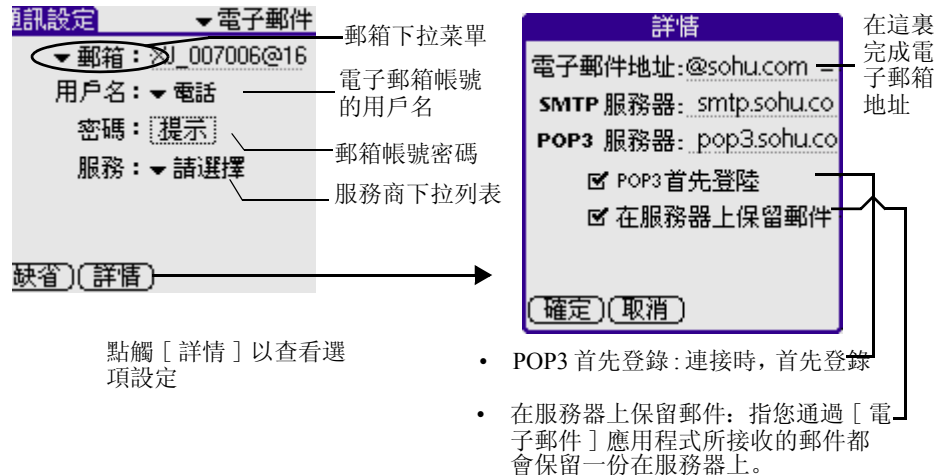

- 如果您的服務供應商不在列表中, 則您可以選擇任一個空置的自定義選項 Profile6、Profile7 或者 Profile8, 然後點觸 [詳情] 輸入您的郵箱地址、SMTP 服務器及 POP3 服務器 (服務器均由您的郵箱服務供應商提供)。

3. 輸入您的用戶名及密碼。

- 若您輸入了密碼, 則不會收到系統提示即可順利登錄郵箱。
- 如果沒有設定密碼, 則當您每次發送或接收郵件時均會被要求設置一個密碼。

4. 從 [服務] 下拉菜單中選擇一種連接服務。

點觸 [缺省] 恢復所有設置到出廠狀態。

彩信的設置:

1. 在 [通訊設定] 界面, 從右上角的下拉菜單中點選 [彩信]。

2. 從 [彩訊配置名稱] 下拉菜單中選擇一個彩訊配置名稱。

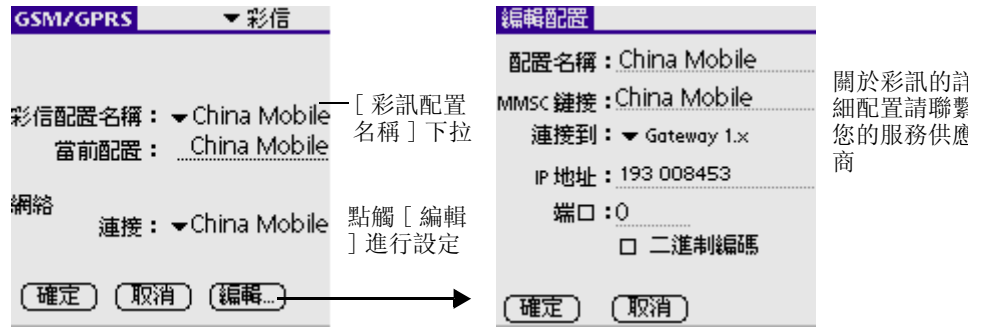

如果您不確定所選擇的配置是否適合您，則可以通過點觸 [編輯] 按鈕查看它的詳細信息及作出必要的修改。

關於彩訊配置名稱的詳細信息設置，請與您的服務供應商聯繫。

3. 從 [網絡連接] 下拉菜單中選擇您的網絡服務商。

瀏覽器的設置:

1. 在 [通訊設定] 界面，從右上角的下拉選單中點選 [瀏覽器]。
2. 從螢幕中間的 [瀏覽器配置] 下拉選單中選擇一個配置名稱。



3. 點觸 [編輯] 按鈕對所選配置進行編輯。

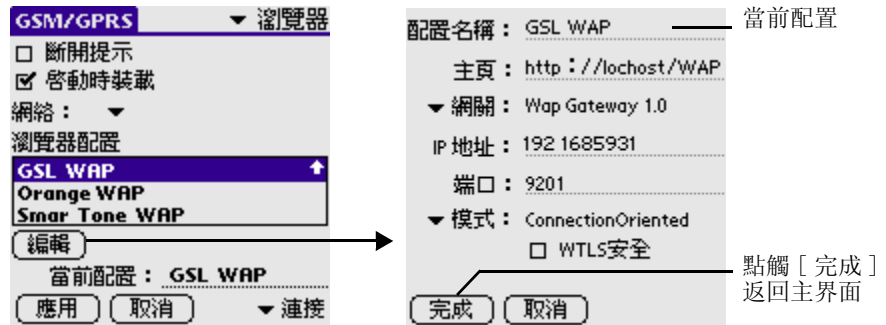

- 主頁：輸入您想設定為主頁的網頁地址。
- 網關 / IP 地址 / 端口：請向您的服務供應商查詢。
- 模式：選擇 [無連接] 或 [連接導向] 的資料傳送模式。

注意： [連接導向] 的連接模式端口號為 9201，[無連接] 的連接模式端口號為 9200。如果啓用了 [WTLS 安全]，則端口號為 9203。

- WTLS 安全：點觸該選項可以對數據進行安全加密。如果激活本功能，則需要指定相應的驗證類型。驗證類型有兩種：Anon（匿名）或者 Auth（認證），取決於撥號服務的配置。
 - 點觸 [完成] 返回。
4. 在 [瀏覽器] 界面裏，從螢幕右下角的下拉選項中點選 [Cache/Cookie]。
- 點選 [啓用高速緩存] 選項框啓用該功能。

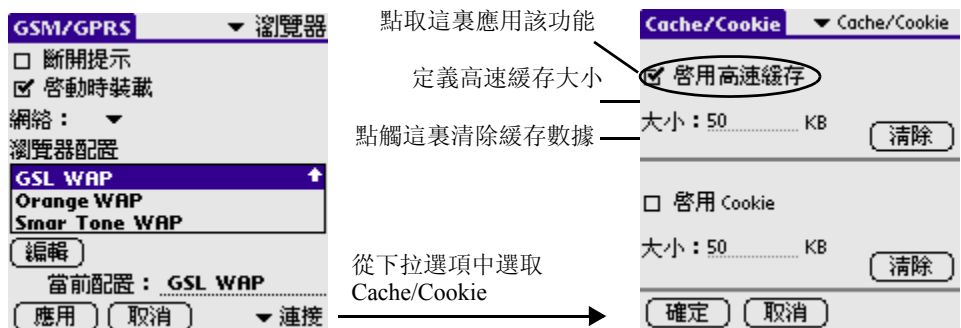

- 點選 [Cookie] 選項框以啓用該功能。

一些網頁將信息儲存在一個個小文檔內，這稱之謂“cookie”。Cookie 通過包含您的資料及您在站內的個人訊息。當您下次訪問該網頁時，它可以通過這些信息進行識別。

允許網頁生成 cookie 但不能通過該信息對您的 G88 進行識別，那麼 cookie 只會在您訪問網頁時儲存您所提供的信息。

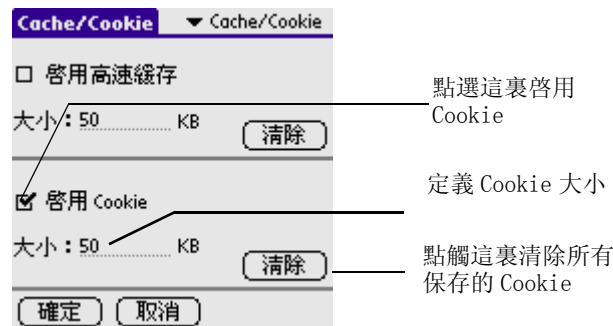

5. 然後點觸 [確定] 返回 [瀏覽器] 界面。
6. 點觸 [應用] 保存當前設置。

連線設定

[連線設定] 功能，可以讓您創建與電腦、Modem 等的連線方式。連線設定一旦激活，將會應用到 G88 中正在運行的不同應用程式中。[連線設定] 界面會顯示出可提供進行必要性修改的可用設置列表。該列表會根據您安裝到 G88 中的不同軟體來變化。

除了以下連線設定外，您也可以創建自定義的連線設置：

- 預設數據線
- 本地端 / 電線
- 紅外線到電腦
- 預設 G88 連線

開啓 [連線設定] 界面：

1. 點觸 [應用程式] 主圖標 ，點觸 [個人設定] 圖標 .

2. 在右上角的下拉選單中點觸 [連線設定]。

如何編輯 [紅外線到電腦] 連線:

以下例子將引導您如何編輯 [紅外線到電腦] 連線及調整通訊速度。同樣，您可以據此編輯其它設置或創建自定義連線。您可以通過 [紅外線到電腦] 連線執行一個遠程的紅外同步操作。要實現同步操作，您可以使用同步桌面應用程式將數據經由 G88 的紅外端口傳輸到桌面電腦上的紅外端口以實現同步操作。

1. 首先點觸 [紅外線到電腦]，然後點觸 [編輯] 按鈕。

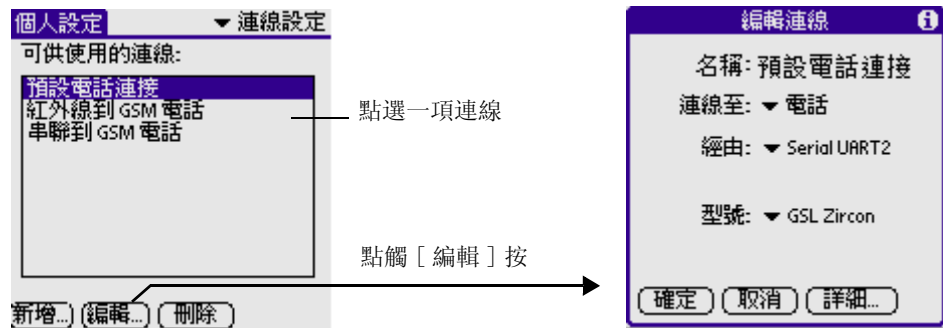

2. 點觸 [詳細] 按鈕。

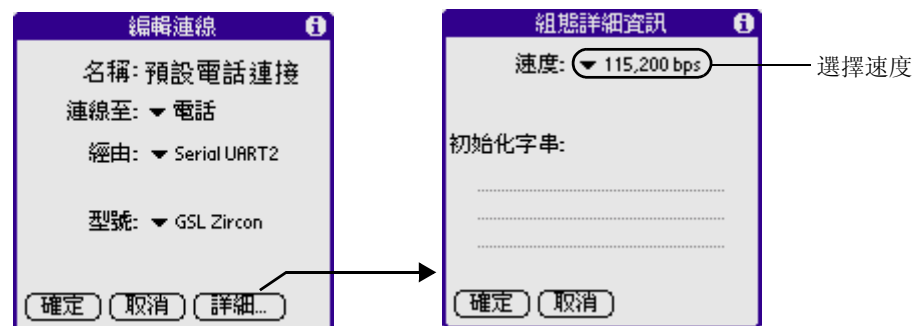



3. 從 [速度] 下拉選單中選擇適當的速度。
4. 完成後點觸 [確定] 按鈕。
5. 再次點觸 [確定] 按鈕保存當前設置。

建立新的設置後，您必須設定在桌面應用程式中的同步管理器，並且通過在 G88 中的 [同步處理] 應用程式來執行 modem 同步操作。

網絡設定

[網絡設定] 的功能設置將會影響到 G88 的無線通訊性能。

開啓 [網絡設定] 界面：

1. 點觸 [應用程式] 主圖標 ，點觸 [個人設定] 圖標 。
2. 在右上角的下拉菜單中點觸 [網絡設定]。

選擇服務

1. 點觸 [服務] 下拉菜單。

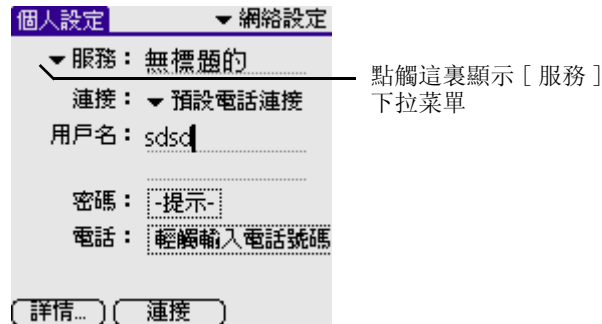

2. 選擇適用您的 [服務]。

輸入用戶名和密碼

1. 點觸 [用戶名] 欄輸入您的用戶名。
2. 點觸 [密碼] 對話框輸入您的密碼。

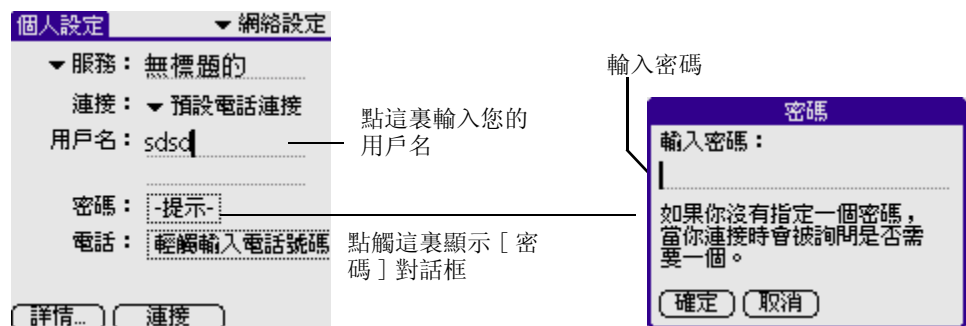

3. 完成後點觸 [確定] 按鈕。
[密碼] 對話框會更新顯示為 “已指定”。

選擇 [連接] 方式

1. 點觸 [連接] 下拉菜單。

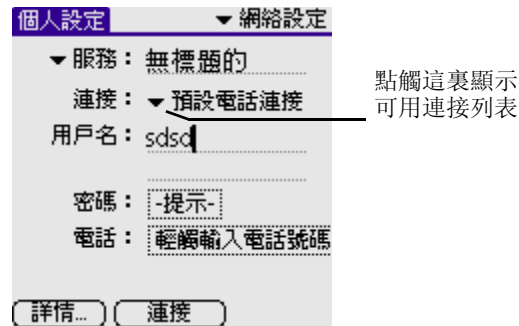

2. 選擇您要的連接。

增加 [電話] 設置

1. 點觸 [電話] 對話框。

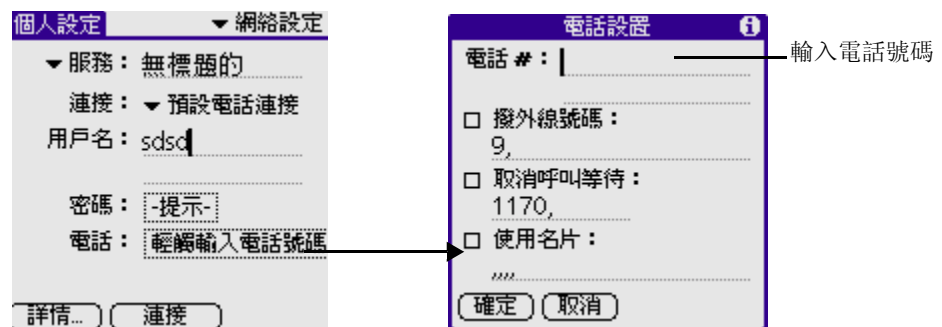

2. 輸入您的服務供應商或撥號服務的號碼。
3. 如有需要，可啓用 [撥外線號碼]。

“外線號碼”指在您撥外線前所需輸入的一個指定號碼。正如許多辦公室電話在撥外撥之前必須先撥 “9”。

1. 點選 [撥外線號碼] 選項框。

2. 輸入外線號碼。

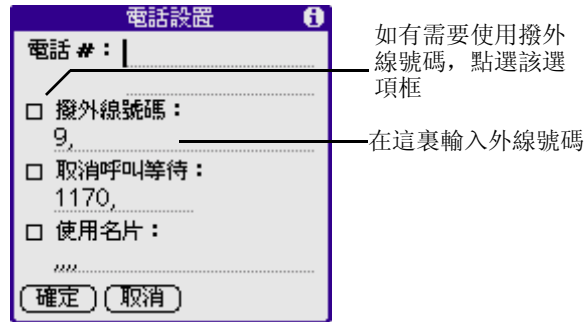

4. 如有需要，可關閉呼叫等待。

如果當您正在通話收到來電，“呼叫等待”功能可以使您結束當前通話。如果您的 G88 有“呼叫等待”功能，則您在服務供應商或撥號服務商登記註冊時必須取消該項服務。

1. 點選 [取消呼叫等待] 選項框。
2. 在 [取消呼叫等待] 欄輸入取消號碼。

每個電話公司都有一個取消“呼叫等待”的指定號碼。可聯絡您所在地的電話公司以獲取號碼。

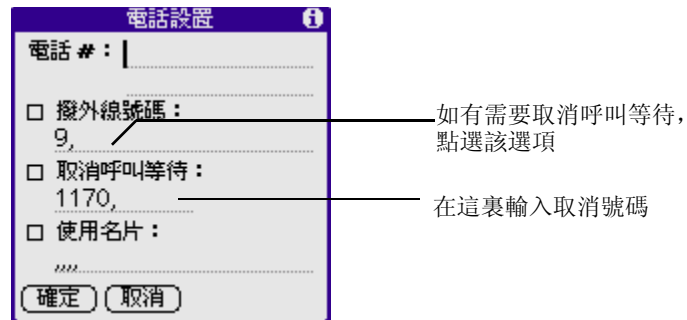

5. 如有需要，可開啓 [使用名片]。

1. 點選 [使用名片] 選項框。

2. 在 [使用名片] 欄輸入名片號碼。





如有需要使用名片，點選該選項

在這裏輸入名片號碼

6. 點觸 [確定] 保存當前設定並返回 [網絡設定] 主界面。

電話設定

選擇電話應用程式的連線服務。

1. 點觸 [應用程式] 主圖標 ，點觸 [個人設定] 主圖標 。
2. 在右上角的下拉選單中點觸 [電話設定]。
3. 從螢幕中間的 [連線] 下拉菜單中點取首選的連線服務。

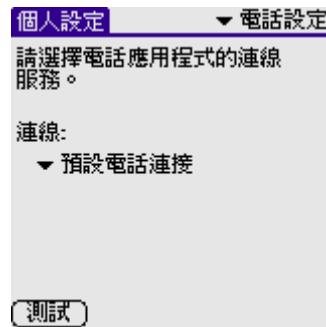

4. 點觸 [測試] 按鈕測試該所選的連線服務。

快速字詞

[快速字詞] 功能，可以讓您為輸入的文本定義縮寫字詞。您還可以為所有字母或號碼創建快速字詞。您所建立的快速字詞都會在 [快速字詞] 功能界面中顯示出來。所有的快速字詞均可應用於 G88 中的任

何一個應用程式，並當您執行同步操作後，即可備份在您的個人電腦上。

新增一個快速字詞

1. 點觸 [新增] 按鈕。
2. 在快速字詞名稱欄，輸入您要設定的快速字詞名稱。

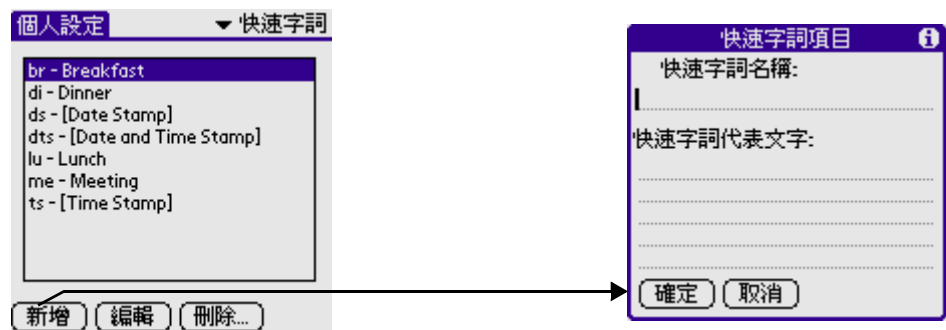

3. 點觸快速字詞文本區輸入快速字詞所代表的文字。
4. 完成後點觸 [確定] 按鈕。

通過輸入 [快速字詞] 命令符號即可啓用 [快速字詞]，在插入欄顯示的 [快速字詞] 命令符號即表示您正處於 [快速字詞] 模式。

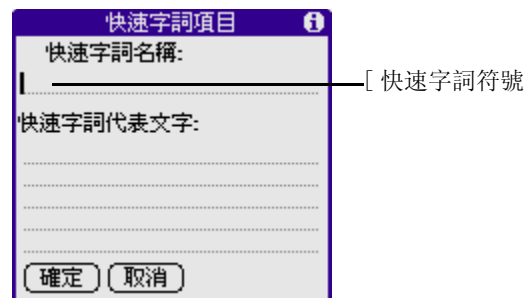

編輯 [快速字詞]

1. 點觸您想編輯的任一快速字詞。
2. 然後點觸 [編輯] 按鈕。
3. 對該快速字詞作出必要的修改。

4. 完成後點觸 [確定] 按鈕。

刪除 [快速字詞]

1. 點觸您想刪除的任一快速字詞。
2. 然後點觸 [刪除] 按鈕。
3. 點觸 [是] 確認刪除該快速字詞。

筆尖定位

[筆尖定位] 功能可以讓您使用觸筆進行螢幕校正操作。[筆尖定位] 界面也就是與您第一次啓動 G88 所出現的螢幕校正界面一樣。您可以通過執行冷復位或 [筆尖定位] 功能來實現螢幕校正操作。如需相關詳細信息，請參閱第二章 “G88 簡介” 中 “開機並校正螢幕” 部分。

閃存備份管理



G88 內建了許多應用程式供用戶使用，它們都固定儲存在 G88 的 ROM 中，不會因為斷電而丟失。

對於用戶使用 G88 產生的數據，包括使用應用程式產生的數據，如使用日程表建立修改的事件，拍攝的照片，接收的短訊與電子郵件，通過與桌面程式同步產生的數據與其它設備通訊產生的數據，都儲存在 G88 的 RAM 中，在斷電 5 分鐘後，儲存的數據會丟失。

為了防止數據因斷電丟失而不可恢復，G88 提供兩種數據備份方法：

- 通過桌面同步程式把數據備份到個人電腦上，這樣在發生意外時，就可能通過桌面同步程式恢復數據。
- 通過內建的數據程式把數據備份到 G88 的閃存記憶體中（閃存記憶體不會因為斷電而丟失其儲存的數據），這樣在發生意外時，就可能通過數據備份程式恢復數據。

開啓數據備份應用程式

1. 點觸應用程式主圖標 。
2. 在退出導航模式下，點觸右上角的下拉選單，點選 [系統] 類別。
3. 點觸 [數據備份] 主圖標 。

手動備份數據

備份時請注意：

1. 由於 G88 的閃存記憶體容量只有 2M Bytes，所以使用數據備份程式在 G88 的閃存記憶體中所備份的數據量不能超過 2M Bytes。
2. 對於用戶在 G88 上下載安裝的應用程式，不能備份在 G88 的閃存記憶體中，所以在發生意外時必須重新安裝這些程式，但對於用戶使用這些應用程式產生的數據可以備份在 G88 的閃存記憶體中。
 - 用戶同時使用上述兩種備份方法時，如果桌面上的備份數據比 G88 的閃存記憶體中的備份更新，而用戶使用 G88 的閃存記憶體中的備份恢復數據，在建立一些新的數據後，再與桌面程式同步時，桌面上的備份數據就會與用戶建立的數據有衝突，所

以用戶最好保持 G88 的閃存記憶體中的備份比桌面的備份更新。

- 建議用戶定時備份數據。

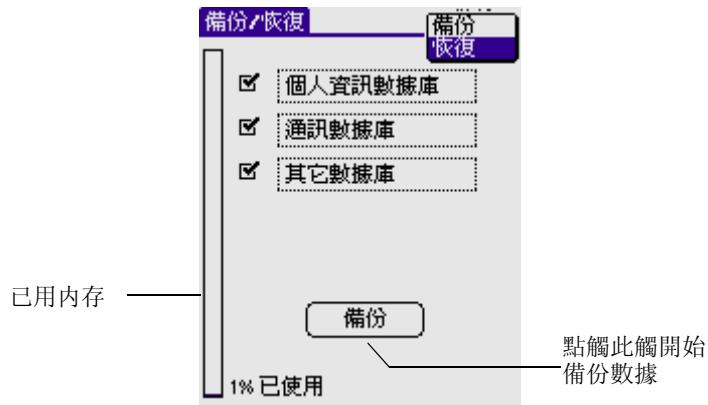

自動備份數據

應用自動備份您可以使用 “啓用低電壓備份” 和 “啓用自動備份” 兩種設置

啓用低電壓備份

該功能可以使您的 G88 在電壓過低的情況下，急時地備份資料，以免丟失。

啓用低電壓備份：

1. 進入數據備份界面，點觸 [功能選項] 圖標 。

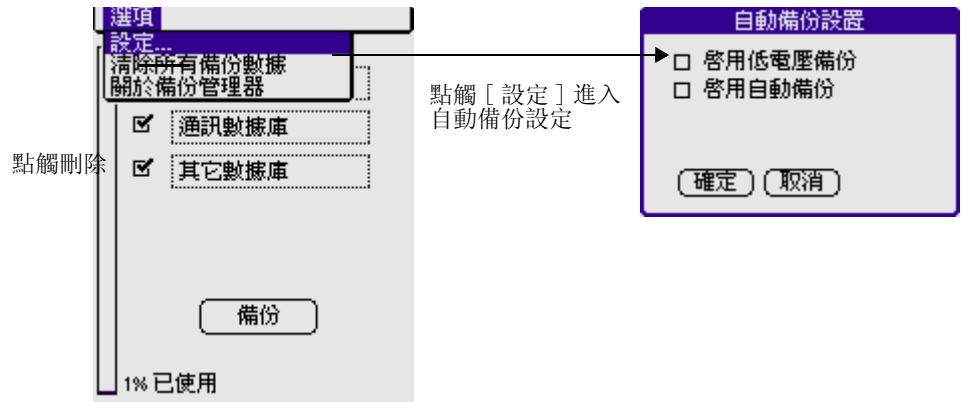

2. 在 [選項] 下點觸 [設定]。
3. 點觸 “啟用低電壓備份”。
4. 點觸 [確定] 返回到備份管理主界面。

啟用自動備份

啟用該功能可以使您設置定時備份，有規律地備份資料。

啟用自動備份：

啟用該功能可以使您的 G88 自動地有規律地備份資料。

1. 進入數據備份界面，點觸 [功能選項] 圖標 .
2. 在 [選項] 下點觸 [設定]。

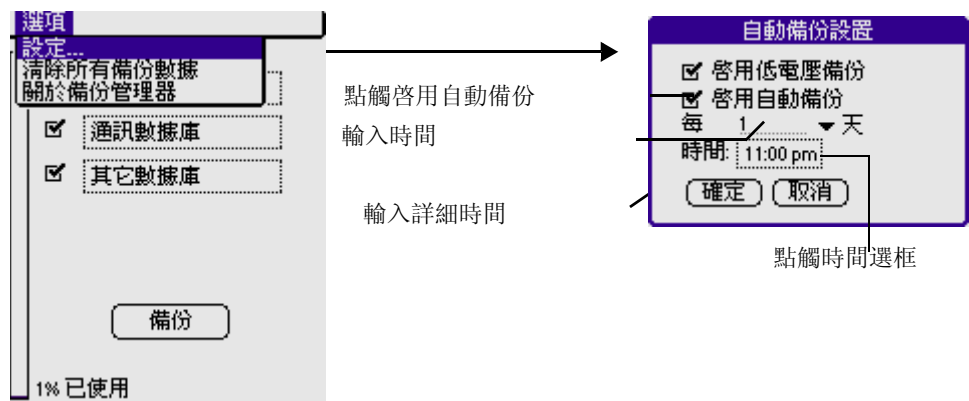

3. 點選 [啟用自動備份] 彈出 “自動備份設置” 對話框。

4. 輸入時間並選擇時間單位。
5. 點觸 [確定] 返回到備份管理主界面。

從 G88 閃存恢復數據

在您從 G88 閃存恢復數據時，請確認您的閃存數據為最新數據。也可以從 Palm Desktop 中恢復數據。

從閃存中恢復數據



在 [備份 / 恢復] 主界面，點觸螢幕低部的 [恢復] 按鈕開始恢復數據。

注意： 必須有備份的數據才能執行恢復文件的操作。

啓用卡資料

卡資料可以讓您檢視在 G88 擴充卡的所有資料和內容。

開啓卡資料應用程式

1. 點觸應用程式主圖標 。
2. 從螢幕右上角的下拉選單中選擇 [系統]。
3. 點觸 [卡資料] 圖標 。

瀏覽擴充卡資料

您將看到卡名字、類型、可利用空間、存儲的信息。

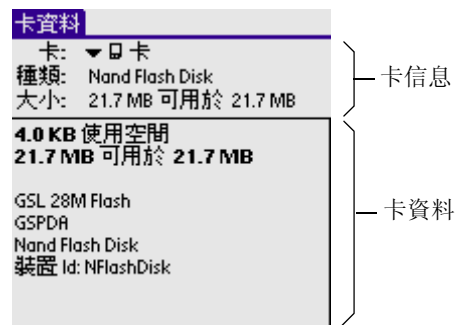

重命名擴充卡

重新給卡命名以便於識別。

重命名卡

1. 先點觸 [功能選項] 圖標 。
2. 從 [卡] 選項中選擇 [更改擴充卡名稱]。
3. 輸入卡的新名稱。

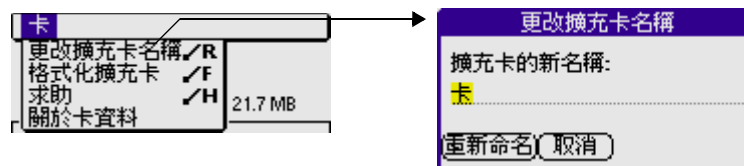

4. 點觸 [重命名]。



格式化擴充卡:

1. 點觸 [功能選項] 圖標。
2. 從 [卡] 指令列中選擇 [格式化擴充卡], [確定]。
3. 在確認框中點觸 [確定]。

GSM 開關網絡連接

在啓用電話功能、短訊、彩信、電子郵件、瀏覽器等應用程式前請確保正確安裝 SIM 卡並且打開 GSM。若 GSM 未打開，請選擇以下任一方法打開 GSM：

開啓 GSM 開關應用程式

1. 點觸 [應用程式] 主圖標 。
2. 點觸右上角的三角形在彈出下拉選項中選擇 [系統] 項。
3. 點觸 [GSM 開關] 應用程式主圖標 。

打開 / 關閉 GSM 網絡：

- 如果 GSM 當前沒有連接，點觸 [打開 GSM] 顯示網絡連接。
- 如果 GSM 當前已開啓，點觸 [關閉 GSM] 網絡斷開。

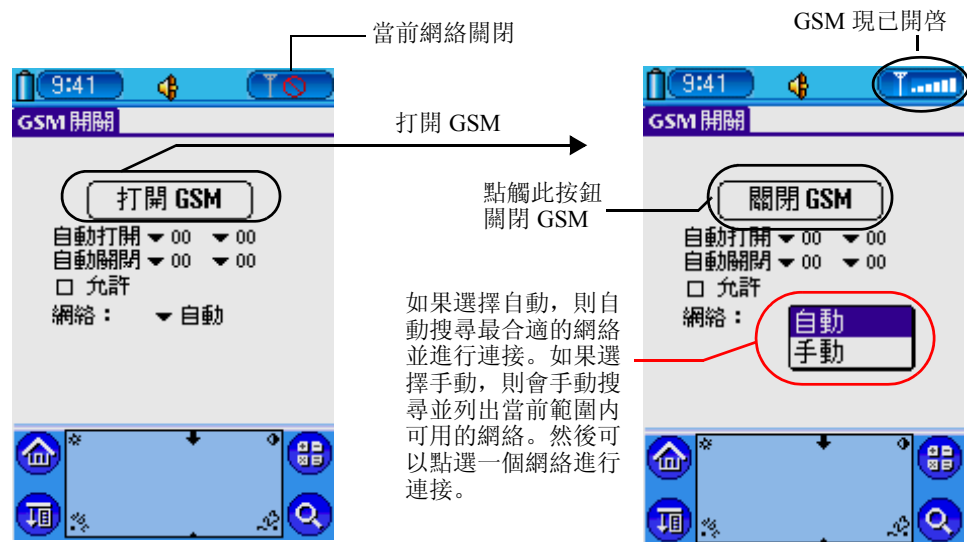

13

交換與更新資料： HotSync® 操作

HotSync®（同步處理）技術可以讓您在一部或多部掌上設備或 Palm Desktop 軟體間進行資料的同步。要同步資料，必須先將 G88 和 Palm Desktop 軟體連接起來，您可以把 G88 通過傳輸線與電腦相連接，或者啓用紅外線傳輸。

HotSync 會自動將 G88 和 Palm Desktop 軟體中的資料同步。通過同步之後可以使 G88 和 Palm Desktop 軟體中的資料更新為一致。HotSync 技術只需運行文件的某一部分，因此減少了同步的時間。

您可以利用數據線連接 G88 與桌上電腦的端口同步數據，還可以利用紅外線傳送文件，這一章將說明如何選取 HotSync 的選項，以及如何應用紅外線通信進行 HotSync 操作。

首次執行 HotSync 操作

首次執行同步傳輸時，您需要在 G88 和 Palm Desktop 軟體中輸入用戶訊息。當您完成輸入並開始執行同步操作時，HotSync Manager 即可識別 G88 並不會再次詢問相關訊息。

如果您是系統管理員，並建有若干個 G88 用戶，即可生成一個用戶簡述文檔。在執行以下步驟之前請參閱本章稍後的 [[建立用戶設定檔](#)]。

首次 HotSync 操作

首次執行 HotSync 操作時，必須是當地、直接的連接。

以下步驟假設您已經安裝了 Palm Desktop。如果您還沒有安裝該軟體，請參閱第 1 章中的 [[安裝 Palm Desktop 軟體](#)]。

執行本地 HotSync 操作：

1. 通過同步處理傳輸線將您的 G88 與電腦連接起來。
2. 如果 HotSync Manager（同步處理管理器）軟體還沒有開啓，請先開啓它：在 Windows 桌面，點擊 [開始]，然後在 [程式] 中選擇 Palm Desktop 程式組，進入後點擊 [HotSync Manager]。此外，您也可以開啓 Palm Desktop 軟體，該軟體會自動開啓 HotSync Manager。
3. 在 G88 導航界面點觸 [同步處理] 主圖標進入該應用程式。
4. 在 [同步處理] 主界面點選 [本地端]，點觸主界面的  進入同步處理選項螢幕。
5. 如果您是第一次執行 HotSync 操作，那麼您必須在電腦中出現的新用戶對話框中輸入一個用戶名，然後點擊 [確定]。
6. 彈出 HotSync Progress（同步處理進程）對話框，HotSync 開始執行。

每台 G88 都對應一個用戶名。為了避免丟失用戶的個人檔案，請不要對同一個用戶名同步超過一部以上的電話。



7. 等待 G88 發出 HotSync 完成的訊息。
當 HotSync 進程結束，您就可以斷開 G88 與同步處理傳輸線之間的連接。

建立用戶檔

您可通過建立用戶檔來管理 G88 的數據資料，此用戶檔可以使系統管理員將數部具有特殊信息（例如公司員工通訊錄）的用戶進行分配。

在傳送至各個使用者之前，您可以建立一個使用者設定檔，將資料載入 G88 中，就不必將使用者名稱與資料逐一建立連結。

User Profile（用戶設定檔）功能只能在為 G88 指定的 User ID（用戶 ID）之前、第一次在 HotSync 操作中使用。如需詳細資訊，請參閱 [\[使用檔案連結\]](#)（本章稍後）。

建立用戶檔：

1. 開啓 Palm Desktop 軟體。
2. 在 [工具] 功能列表中，選擇 [用戶]。
3. 選擇 [配置]。
4. 按一下 [新建]，輸入設定檔名稱（名稱必須是唯一的），然後按一下 [確定]。
5. 重複步驟 3 和步驟 4 建立所有需要的設定檔，然後按一下 [確定] 回到 Palm Desktop 軟體。
6. 從 [用戶] 清單中選取設定檔，建立設定檔的資料（例如公司員工通訊錄等等）。

使用設定檔進行第一次 HotSync 操作：

1. 用數據線連接 G88 和電腦的串行端口。
2. 點選電腦上的 [同步處理管理器] 圖標。
3. 進入設定檔。
4. 選取您要載入 G88 的設定檔，然後按一下 [確定]。
5. 點觸 ，將所有設定檔資料傳送至 G88。

下次執行 HotSync 操作時，Palm Desktop 軟體會提示您為 G88 指定一個用戶名稱。

選取 HotSync 安裝選項

您可以選擇何時執行 HotSync Manager。

設定同步傳輸選項：

1. 按一下 Windows 系統工作列上的 HotSync Manager 圖標。
2. 選擇 [設置]。
3. 按一下 [常規] 選項，然後選取下列選項之一：

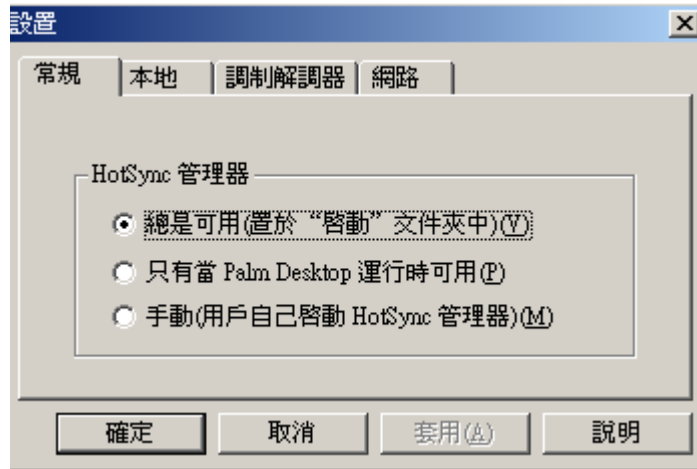

- **總是可用（置於“啓動”文件夾中）** 當 HotSync Manager 加入系統“啓動”文件夾後，系統將自動監測 G88 的同步要求。使用這個選項，在未運行 Palm Desktop 軟體的狀態下，仍可進行資料同步。
- **只有當 Palm Desktop 運行時可用** 當您已開啓 Palm Desktop 軟體後，HotSync Manager 才會自動啓動並監測同步要求。
- **手動（用戶自己啓動 HotSync Manager）** 只有您進入 [開始] 菜單中運行 [HotSync Manager] 後才能使用。

如果您不確定要使用哪一個選項，請選擇預設項：總是可用。

4. 點擊 [本地] 選項，顯示電腦和 G88 間的連接設定，並根據需要調整以下選項。

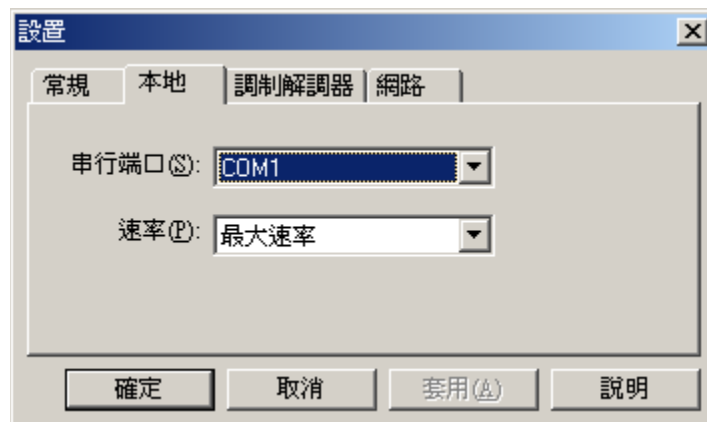

5. 如果有需要，您可以選擇其它串行端口，以便 Palm Desktop 與 G88 實現同步傳輸。
6. 您選擇的選項需和您所連接的 G88 的端口相同，您的 G88 不能使用該端口連接國內調製解調器或者其它設備。若有其它關於該端口的疑問請參閱第二章 “G88 簡介”。
7. 如果有需要，您可以設置速率，以確定 G88 與 Palm Desktop 之間的資料傳送速度。
8. 在速率選擇框內，試著首先選擇 “最大速率”，在指令執行的過程中如有問題，則把速率向下調整，最後達到適合指令運行的最佳速率值。
9. 點擊 [調製解調器] 選項，進入調製解調器設置，再根據需要設定選項內容。請參看本章稍後的 “經由調制解調器執行 HotSync 操作”。
10. 如果您有網路服務的需要，點擊 [網路] 進入網路設定面板，調整選項設置您所需設定。請參看本章稍後的 “通過網路實現同步傳輸操作”。
11. 點擊 [確定]。

自定義 HotSync 程式設定

對每個應用程式，您都可以定義一個選項集合，設定進行 HotSync 操作時，要如何處理資料，這些選項集合起來叫做一個 HotSync 通道。根據預設值，同步操作會在 G88 和 Palm Desktop 軟體之間同步所有檔案。

一般而言，您應該保留預設設定，讓所有的檔案進行同步化。當您要變更預設的設定，可能只是需要在 G88 或 Palm Desktop 軟體的其中一方覆蓋數據，或因需要避免同步某種您不需要使用的檔案類型。

除了日程表、通訊錄、待辦事項和備忘錄的 HotSync 通道之外，Palm Desktop 軟體中還包括了系統和安裝 HotSync 通道。系統 HotSync 通道會備份儲存在 G88 中的系統資訊，包括手寫輸入快速字詞；安裝 HotSync 通道則會將您選用的應用程式安裝至 G88 中。

自定義 HotSync 程式設定：

1. 在 Windows 系統工作區（任務欄的右下角）上點擊 HotSync Manager 圖標。

提示：您也可以點擊 Palm Desktop 軟體功能列表上的 [HotSync] (同步處理) 指令。

2. 從 [HotSync Manager] 功能列表中，選擇 [自定義]。

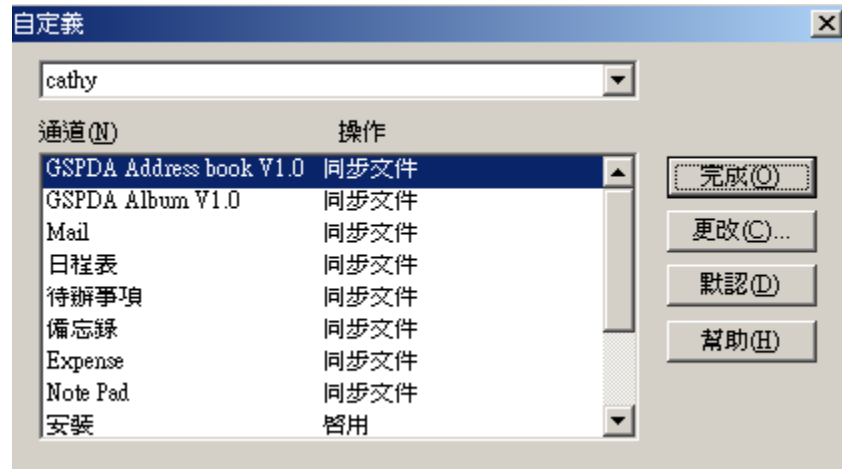

3. 從清單中選取正確的用戶名稱。
4. 在 HotSync 通道清單中，選取某個應用程式後點按 [更改]。

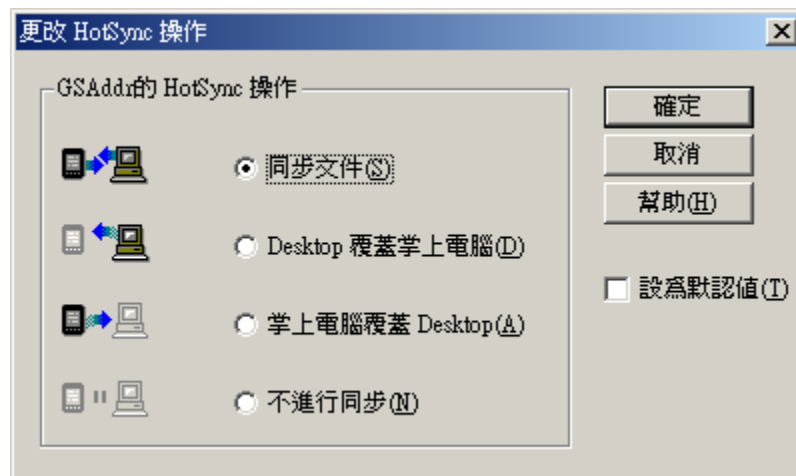

5. 點擊您要寫入資料的方向，或點選 [不進行同步]，讓應用程式跳過資料傳輸處理程式。
6. 選擇維持該設定的時間。

- 取消選定“按預設值設定”，那麼更改後的設定只會影響下一次的 HotSync 操作。在此之後，會恢復預設的設定值。
 - 若要將新設定使用預設值，請選取 [自定義] 對話框中的 [默認] 按鈕，就會使用您所選取作為預設設定的內容。
7. 點擊 [確定]。
 8. 重複步驟 4 至步驟 7，變更其它應用程式的傳輸設定。
 9. 點擊 [完成]，該設定生效。

紅外同步傳輸

您的 G88 裝有紅外線端口，可以與其它同樣支持紅外數據傳輸協議及有紅外端口的掌上電腦相互傳輸文件。大多數情況下您都可以通過紅外進行同步傳輸。因此您可以省去數據線，當您使用手提電腦出外旅行時紅外傳輸功能就顯得異常方便。通過下面部分“執行紅外同步的操作”的介紹，您就可以利用紅外功能輕鬆地完成 G88 與手提電腦間的操作。

電腦紅外傳輸的準備工作

在利用紅外傳輸執行同步操作前，您的電腦必須具有以下必備條件：

- 電腦必須具有支持紅外傳輸協議的紅外線端口。
- 確定您的電腦已啟動內置的紅外端口或已開啓電腦外置的紅外線裝置。

通常桌上型電腦都是用外置的紅外線裝置，而手提電腦都是用內置的紅外線端口。同時，必須確定電腦已安裝了紅外線驅動程序。

檢查您的電腦是否支持紅外線通訊

紅外傳輸建立在 Windows 98 操作系統上，查看您的電腦是否支持紅外傳輸。

檢查 Windows 95 是否支持紅外傳輸

1. 在電腦桌面工具欄點擊 [開始]。
2. 點擊 [設置]，點擊 [控制面板]。
3. 在 [控制面板] 查找紅外線主圖標。

如果找到，您的電腦就能執行紅外傳輸操作；如果沒有，請安裝紅外線驅動程式。

安裝完畢，請您檢查電腦上的紅外端口。

檢查您的紅外端口：

1. 在電腦桌面工具欄點擊 [開始]，點選 [設置] 中的 [控制面板]。
2. 雙擊 [紅外線] 圖標。
3. 點擊 [選項]。
4. 選擇 “紅外傳輸”。

在您的外置紅外線設備上可以找到該串行通訊端口，它和同步管理器的端口不一樣。

5. 記下哪個端口 列有 支持應用程序 的標記，您需要用這個信息去設定同步管理器才能啓用同步傳輸。這個端口是一個模擬端口，它是連接您的電腦與 G88 的紅外傳輸通道。
6. 取消其它檢查框的選項。
7. 點擊 [應用] 和 [確定]。

為紅外線傳輸設定 HotSync Manager

您必需在 HotSync Manager 選擇一個模擬端口作為紅外傳輸。

為紅外線傳輸設定 HotSync Manager

1. 在桌面系統欄點選 HotSync Manager 的圖標。
2. 在菜單中選擇本地化。
3. 選擇 [設置]。
4. 選取 [本地化]
5. 在串行端口的下拉菜單中選擇 “紅外線端口”。
6. 點觸 [確定]。

此時 HotSync Manager 就連接了紅外線模擬端口。

注意： 您不能再使用同步傳輸線直到您重裝 HotSync Manager 來定義該端口。

執行紅外同步操作

當您完成紅外同步操作的準備步驟後，即可輕鬆執行操作。

執行紅外同步操作：

1. 點觸 [應用程式] 主圖標，在退出導航模式下，從右上角的下拉菜單中點選 [系統] 類別。
2. 點觸 [同步處理] 程式圖標。
3. 在 [同步處理] 程式界面，點觸 [本地端]。
4. 點觸同步圖標下方的下拉菜單，並選取 [紅外線到電腦]。
5. 使 G88 的紅外端口與電腦上的紅外端口直接相對以確認連接。
6. 點觸同步圖標開始執行紅外同步操作。

使用同步傳輸線執行同步操作

您可以通過同步傳輸線輕鬆執行同步操作。

通過同步傳輸線執行同步操作：

1. 將同步傳輸線與電腦上的串行端口進行連接。
2. 在 Windows 系統工作區上點擊 HotSync Manager 圖標。
3. 點選設置，然後點擊 [本地]。
4. 當同步傳輸線已經連接到電腦的串行端口上時，選擇 [串行端口]。
5. 點擊 [確定] 完成設置。

當您下次執行同步操作時，只需從功能菜單中點選 [本地串行端口]，則您在 G88 的同步程式上既可通過紅外同步也可以通過同步傳輸線執行同步操作。這可以同時滿足 G88 與桌上型電腦與手提電腦隨時進行同步操作。當您旅行時，就無需帶上傳輸線，而當您身處辦公室，就可以通過同步傳輸線建立連接以執行同步操作。

經由數據機執行同步操作

當您離開電腦時，可以使用數據機來進行同步操作。

注意： 若是首次執行同步操作，必須在本地端使用同步傳輸線進行操作。在此之後，您才可以通過數據機執行同步操作。

經由數據機執行同步操作，必須完成下列步驟：

- 將數據機連接至電腦。
- 將 G88 設置為可用於數據機操作。
- 將數據機連接至 G88。
- 在 G88 上設置數據機 HotSync 設定。請參閱第 12 章“使用系統應用程式”中的“網路設定”和“連線設定”。

準備您的電腦

在執行數據機同步操作前，必須進行幾項準備工作。請確定在您離開辦公室以前已執行這些步驟，使電腦準備好接收來自 G88 的呼叫。

執行數據機同步操作的電腦準備工作：

1. 確定數據機已經連接至電腦並且開啓電源，COM 埠上執行類似傳真或撥號軟體等通訊應用程式。

注意： 確定電腦與 America Online (AOL) 等線上服務斷開連接以避免跟序列埠產生衝突。

2. 如果 HotSync Manager 尚未運行，則啓動 HotSync Manager，然後從 [HotSync Manager] 功能列表中，選擇調制解調器（數據機）。

3. 根據需要調整下列選項。

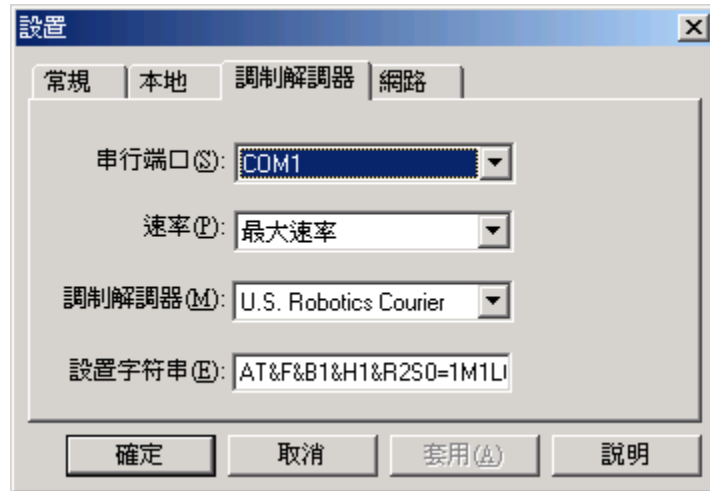

- **串行端口** 指定數據機的連接埠。如果您不確定是哪一個連接埠，請查閱 Windows 控制面板的 [調制解調器]。
- **速率** 決定資料傳輸的速度。請選擇 [As Fast As Possible] (最大速率) 速率選項，在指令執行的過程中，如有問題，則把速率向下調整，最後達至適合指令運行的最佳速率值。
- **調制解調器** 指定數據機類型或製造商。請參考數據機使用手冊或控制面板，取得數據機的類型名稱或設置。如果您不確定數據機的類型，或清單中沒有符合的數據機類型，請選取 [Hayes Basic]。
- **設置字符串** 為特殊的數據指令設定字串。並非所有的數據機都需要設定字串，參考數據機使用手冊，如果手冊中記載了製造商建議的設定字串，請將它輸入。

4. 點擊 [確定]。

準備您的 G88

在執行數據機同步操作前，必須先進行幾項準備工作。

執行數據機同步操作的 G88 準備工作：

1. 點觸 [應用程式] 主圖標 。

2. 點觸 [同步處理] 程式圖標 。
3. 進入程式界面後，點觸 [數據機] 框。



4. 點觸螢幕底部的下拉選項，選取 [預設電話連接] 。
5. 點觸 [輸入電話號碼] 欄打開 [電話設定] 對話框。

注意： 如果您要接入的是公司的撥入服務器（網路數據機），而不是個人電腦調制解調器，請參閱本章後面的“通過網路執行 HotSync 操作”部分。

6. 輸入適當的電話號碼，使電腦與數據機成功建立連接。

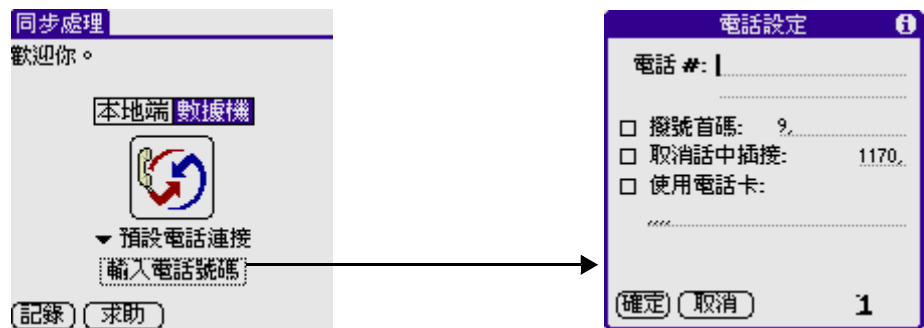

7. 如果有需要，輸入一個撥打外線的首碼（例如 [9]），並點取 [撥號首碼] 選取框。

提示： 在欄位中輸入英文半形逗號，可以在撥出撥號首碼後短暫暫停，再撥出電話號碼。每一個逗號會造成兩秒鐘的暫停。

8. 如果使用的電話線具有 Call Waiting (插撥) 的功能，請選取 [取消話中插撥] 的核取，以避免在數據機同步操作過程中遭到幹擾。
9. 如果您想要使用電話卡進行撥接，請選取 [使用電話卡] 選擇框，並輸入電話卡號碼。
10. 點觸 [確定]。
11. 點觸 [功能選項] 主圖標。
12. 從 [選項] 下拉菜單中點取 [數據機同步處理設定]。

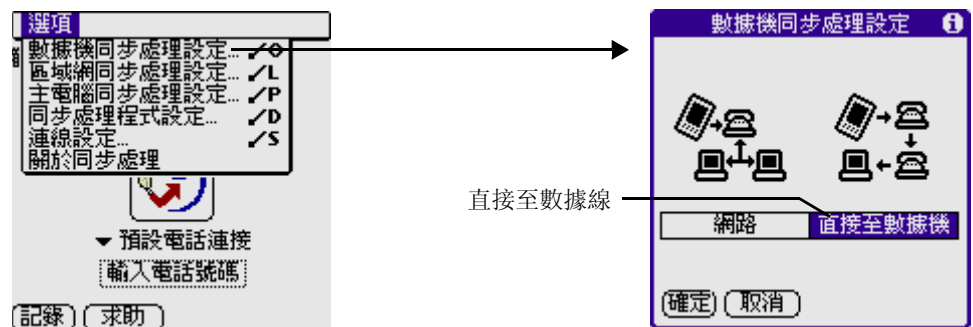

13. 點觸 [直接至數據機]。
14. 點觸 [確定]。

選取數據機同步操作的同步處理程式設定

G88 上的 [同步處理程式設定] 對話框，可以讓您定義在進行數據機同步操作時，需要同步哪些文檔或應用程式，幫助您在使用數據機進行同步資料時，將所需時間縮至最短。

定義在進行數據機同步處理時所使用的同步處理程式：

1. 點觸 [應用程式] 主圖標。
2. 點觸 [同步處理] 程式圖標。
3. 點觸 [功能選項] 圖標。
4. 從 [選項] 下拉菜單中點取 [同步處理程式設定]。
5. 點觸在進行數據機同步時，不要同步的應用程式和檔案的核取，將核取標記取消。預設值是將所有檔案進行同步。



6. 點觸 [確定]。

經由數據機進行 HotSync 操作

在做好電腦和 G88 的準備工作，以及 HotSync 通道設定選項完成設定之後，表示您已完成進行數據機 HotSync 操作的所有準備工作了。

執行數據機 HotSync 操作：

1. 點觸 [應用程式] 主圖標 。
2. 點觸 [同步處理] 程式圖標 。
3. 點觸 [數據機] 選框，撥接至 Palm Desktop 數據機，進行應用程式同步化。
4. 等候同步操作完成

通過網路執行 HotSync 操作

當使用網路同步軟體時，您可利用大多數辦公環境都具備的局域網及無線局域網連接。網路同步軟體使您可以通過撥入網路或接上與任何一臺局域網或無線局域網中的電腦相連接的通訊底座（但與底座相連接的電腦必須裝有網路同步軟體，並且該電腦是開著的，以及已在電腦運行 HotSync Manager）來執行同步操作。

連接至公司的拔入伺服器

- 電腦上已經安裝 TCP/IP 支援協議。
- 公司的網路系統和遠程存取伺服器都支援 TCP/IP。
- 您必須擁有遠程存取帳號。

Palm Desktop 軟體和 G88 軟體中含有全部您需要用來連接至公司撥入伺服器（網路數據機）的功能，但是，請注意，您必須在 Palm Desktop 軟體和 G88 上都啟動這些功能。

進行網路 HotSync 操作的電腦準備工作：

1. 點擊 Windows 系統工作列上的 HotSync Manager 圖標。
2. 從 [HotSync Manager] 功能列表中，選擇 [網路]。

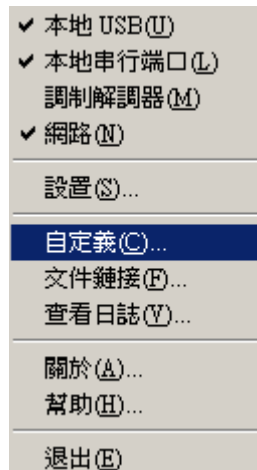

3. 從 [HotSync Manager] 功能列表中，選擇 [設置]。
4. 點擊 [網路] 選項，確定您的使用者名稱旁邊有一個核取記號，否則，請點擊您的使用者名稱旁邊以作選取。

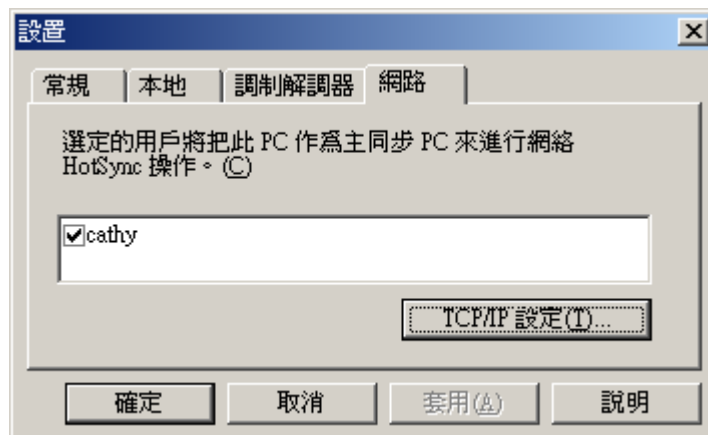

5. 點擊 [確定]，
6. 放置好您的 G88，開始執行同步操作。

HotSync 操作會將電腦上的網路資訊記錄在 G88 上，通過這些資訊，日後在網路上執行同步操作時，才能找到您的電腦。

進行網路同步操作的 G88 準備工作：

1. 點觸 [應用程式] 主圖標。
2. 點觸 [同步處理] 程式圖標，然後再點觸 [功能選項] 圖標。
3. 從 [選項] 下拉菜單中點取 [數據機同步處理設定]。
4. 選取 [網路]，再點觸 [確定]。

使用文件鏈

您可使用“文件鏈”功能將一個外部文件（如公司的聯繫電話列表）的通訊錄及備忘錄信息導入到 G88 中。HotSync Manager 會將這些資料存儲到 Palm Desktop 及 G88 的一個獨立的類別中。您可以設定“文件鏈”功能在每次執行 HotSync 操作時，將自動檢測外部文件是否更新。

您可以導入以下任何格式存儲的數據：

- 逗號分隔 (*.csv)
- 制表符分格 (*.tsv)
- Memo Pad 儲存檔 (*.mpa)
- Address Book 儲存檔 (*.aba)
- 文字檔 (*.txt)

若需更多關於設定檔案連結的詳細資訊，請參閱 Palm Desktop 的在線幫助。

14

使用 Attention 管理器

許多應用程式（如日程表，時鐘和短訊）會通過某種鬧鈴來提醒您。Attention 管理器允許您在一個地方方便地管理所有這些通知。當您不使用 G88 時，約會或各種訊息會累積起來。Attention 管理器會讓您在一個單一列表中查看，對於每一事件可以有選擇地取消或者深入了解。

應用程式可以以兩種模式的信號來吸引您的注意力：出現提示對話框（參看“鬧鈴提示”）和出現閃動的小圖標（參看“閃動的鬧鈴指示器”）。

鬧鈴提示

[鬧鈴提示] 應用程式會打開一個 [提示] 對話框界面，根據您的硬體配置情況，可能還會播放一段聲音，或者振動。鬧鈴會一直持續直到您 [稍候] 或者取消。如果鬧鈴可被中斷，您可以輕觸螢幕的任何地方，或者按任何的按鈕來使它停止。當有新的 [需要注意的] 鬧鈴到達時，Attention 管理器會馬上打開。



使用 [提示] 對話框界面

[提示] 對話框有三個按鈕來回應鬧鈴：

確定：停止鬧鈴，不再需要鬧鈴通知。

貪睡：當鬧鈴停止之後切換到正在運行的應用程式，在 5 分鐘之後返回到 [提示] 對話框。點觸螢幕左上角的閃動的指示器，您可以立刻回到 [提示] 對話框。更多的資訊，請參考下面的 [認識閃動的鬧鈴指示器]。

至：切換到建立鬧鈴的應用程式，顯示引起鬧鈴的記錄，以致您需再運行該應用程式。沒有再次的鬧鈴通知。

設置鬧鈴音量

您可以在個人設定功能列表的一般設定面板裏設置大多數的鬧鈴音量：

- 在應用程式啟動器裏，點觸 [個人設定] 圖標。
- 點觸螢幕右上角的下拉清單選擇 [一般設定]。
- 通過 [鬧鈴聲音] 選擇清單來設置音量。如果您的設備可以振動，在當前功能列表中可以打開或關閉這些特性。

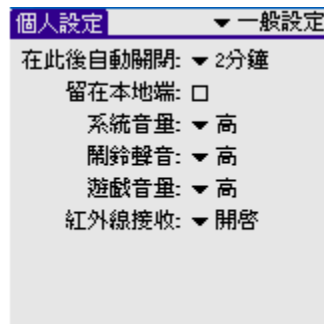

設置鬧鈴音效

一些應用程式允許您設置使用歌曲或者音效，播放次數，播放間隔。例如，要設置日程表的鬧鈴參數，完成下列步驟：

1. 在顯示日程表應用程式時，點觸 [功能選項] 按鈕。
2. 點觸 [選項] 功能列表，選擇 [參數設定]。
3. 點觸 [鬧鈴提醒預設] 核取框。如果您希望鬧鈴有聲音，則在下拉清單中選擇下列選項：
 - 事件發生前多久發出鬧鈴聲音

- 鬧鈴歌曲或音效（例如，鳥叫聲或協奏曲）
- 在放棄之前，鬧鈴重複多少次
- 在播放聲音之間的時間



使用 [提示] 列表螢幕

在以下兩種 [鬧鈴提示] 的情況下，[提示] 對話框會變成需要您注意的事項列表：

- 當第二個應用程式試圖獲得您的注意而第一個仍未取消或稍候。
- 當第一個應用程式進行第二次的鬧鈴設置而第一次的提醒仍未取消或稍候。

每一次所列的提示包含事件的日期和時間。根據顯示提示的應用程式，您可以看到代表應用程式的圖標以及最多兩行的文字。

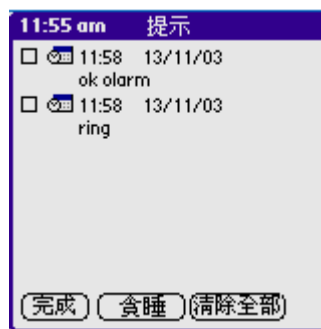

點觸文字或圖標可 [跳到] 那個事項，並從提示列表中刪除該事件。

點觸核取框可清除那個事項，就跟待辦事項的事項類似。Attention 管理器會劃一條線通過文字，稍停片刻，然後從列表中移除事項，然而原來的資料仍保留在應用程式中。

提示列表螢幕顯示三個按鈕來回應列表中的全部事項：

貪睡：讓提示列表螢幕睡眠 5 分鐘。過了這個時間間隔之後，提示列表螢幕會再次顯示。可以點觸閃動的鬧鈴指示器，無需等待，直接去到提示列表螢幕。更多細節，請看下面的 [認識閃動鬧鈴指示器]。

完成：如果提示列表是由多於一個 [需要注意的] 鬧鈴而出現的，點觸 [完成] 可關閉提示列表螢幕，然而事件仍會在建立它們的應用程式中保留。提示列表螢幕不會再次出現，除非您點觸功能列表條上的閃亮鬧鈴指示器。

如果提示列表是在您點觸 [貪睡] 按鈕後顯示的，那麼您點觸閃亮鬧鈴指示器並點觸 [完成] 按鈕，該鬧鈴仍會保留 [貪睡] 功能。

更多細節，請看下面的 [認識閃動的鬧鈴指示器]。

清除全部：從列表中移走全部的事項，但不關閉提示螢幕。點觸這個按鈕來刪除已經過去的事件。

閃動的鬧鈴指示器

一些應用程式提供可視的、可選的聲音提示，這些聲音提示不會打斷您的工作流程。閃動鬧鈴指示不會顯示一個提示框。然而，當一個鬧鈴出現時，一個閃動的指示器會在標題欄（提供閃動鬧鈴的應用程式的標題欄）的左上角閃動。動

認識閃動的鬧鈴指示器

在下面的情況下，一個閃動的鬧鈴指示器出現在功能列表欄（允許它的應用程式的功能列表欄）的左上角：

- 當查看提示對話框螢幕時，點觸了 [完成] 或 [貪睡] 按鈕
- 一個閃動鬧鈴指示器出現時

指示器會以三種狀態出現：

- **關閉：**列表是空的情況下指示器根本不出現。
- **閃爍，第二種狀態：**列表非空但又沒有新的事項時，[星星] 指示器會忽閃忽閃的，直到列表被清空。



- **閃動，第三種狀態：**當收到新的閃動鬧鈴設置時，星星會變成實心閃動、裂開、熄滅的動畫形式顯示，直到您查看新事件。點觸該指示器會以列表模式打開 Attention 管理器，就算只有一個事項也是一樣。

15

附錄 A 重置 G88

在正常情況下，您沒有必要執行重置操作；當 G88 突然停頓不能操作（即對按鈕或螢幕指令沒有回應），則必須執行重置操作，使 G88 重新運行起來。

系統重置

系統重置是指令 G88 停止當前執行的操作，並重置系統。如果采用系統重置，G88 中所有的記錄將被保存下來。

執行系統重置：

用觸筆筆端或相似的頂端不尖銳的物體輕輕按下 G88 側面小孔中的重置按鈕。



系統重置到出廠設定

系統重置到出廠設定指令同樣可重置 G88 系統。但若將系統重置到出廠設定，則 G88 的所有記錄和下載的文件都將被刪除。因此，不要輕易執行硬性重置，除非遇到用重置系統也無法解決的問題。如果在重置之前 G88 與計算機之間進行過同步操作，可以在下次的同步操作期間恢復原來的數據。

請按以下步驟將系統重置到出廠設定：

1. 按下 G88 頂部的開關按鈕。
2. 在按下開關按鈕的同時，用觸筆筆端輕輕按下重置按鈕。



注意： 當您執行硬性重置後，日期、時間、格式、個人設定及其它設置均恢復為出廠設定。

16

附錄 B 安裝光碟

- 把光碟放進電腦光碟機中，安裝程式會自動啓動，如沒有反應，請在光碟中選擇“安裝”(Install)。

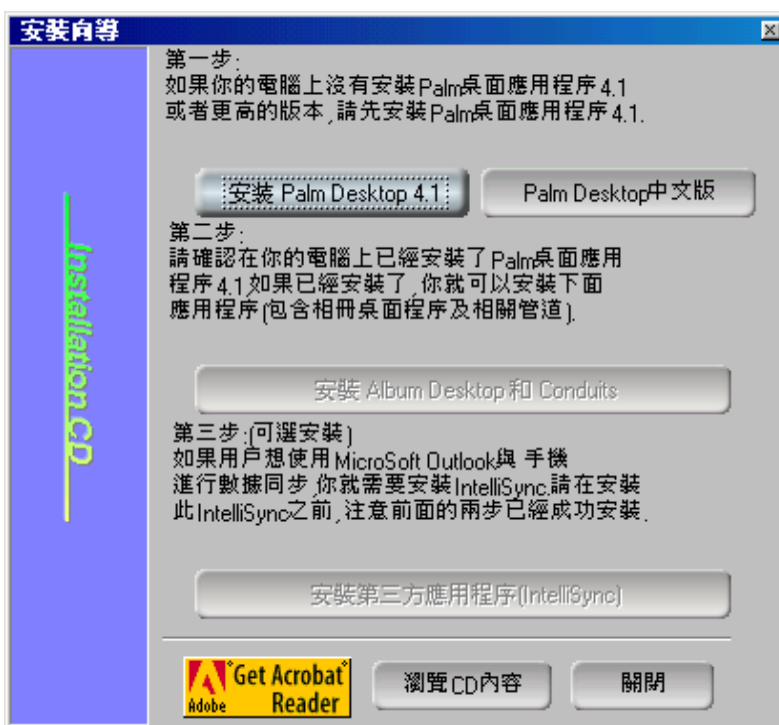

- 必須完成第一部份“安裝 Palm Desktop 4.1”及第二部份“安裝 Album Desktop 和 Conduits”否則 G88 將不能和您的電腦同步傳輸軟體、資料及照片。
- 若想 G88 與電腦上的“Microsoft Outlook”同步傳輸資料，請繼續進行第三部份“安裝第三方應用程式”的安裝。
- 安裝完畢後，即可通過傳輸線將電腦與 G88 連接，進行第一次同步傳輸。

This is the internet version of the User Manual. Print only for private use.

- 您亦可選擇安裝下列有關軟體：
 - 相框轉換軟體 (Frame Converter)
 - 鈴聲轉換軟體 (Melody Converter)
- 此外，亦可從下列各文件夾中選擇適用的軟體安裝：
 - 工具箱：內含適用的軟體，例如電子書、匯率轉換
 - 遊戲：內含趣味遊戲：Mummy、pharaoh 等等
- 用戶手冊：內含中英文用戶手冊及中英文簡易使用手冊。

安裝步驟：

- 先放入同步程式光碟，將會跳出下列畫面，請選擇第一個選項 [安裝 Palm Desktop 4.1] 進行安裝。

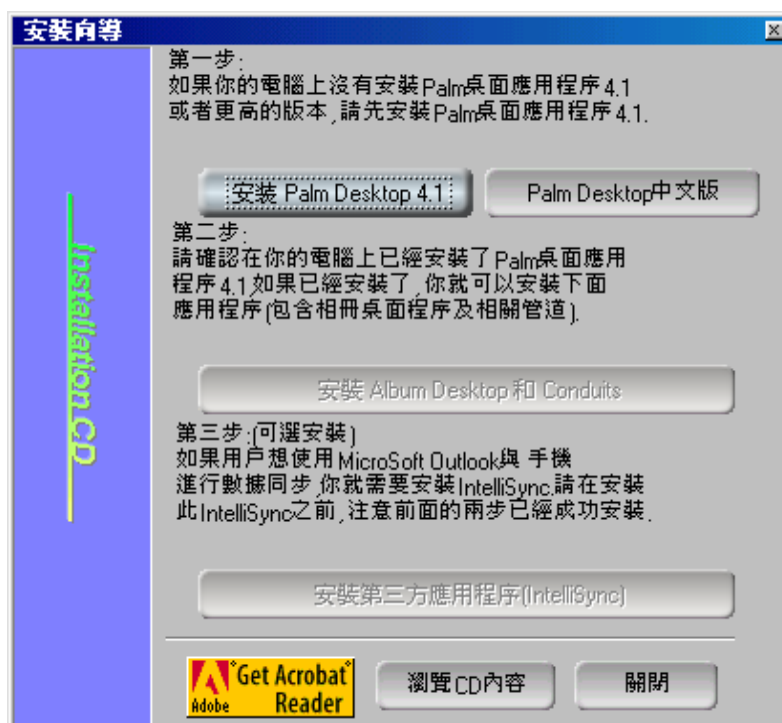

- 完成選擇後，將會出現下列畫面：

This is the internet version of the User Manual. Print only for private use.

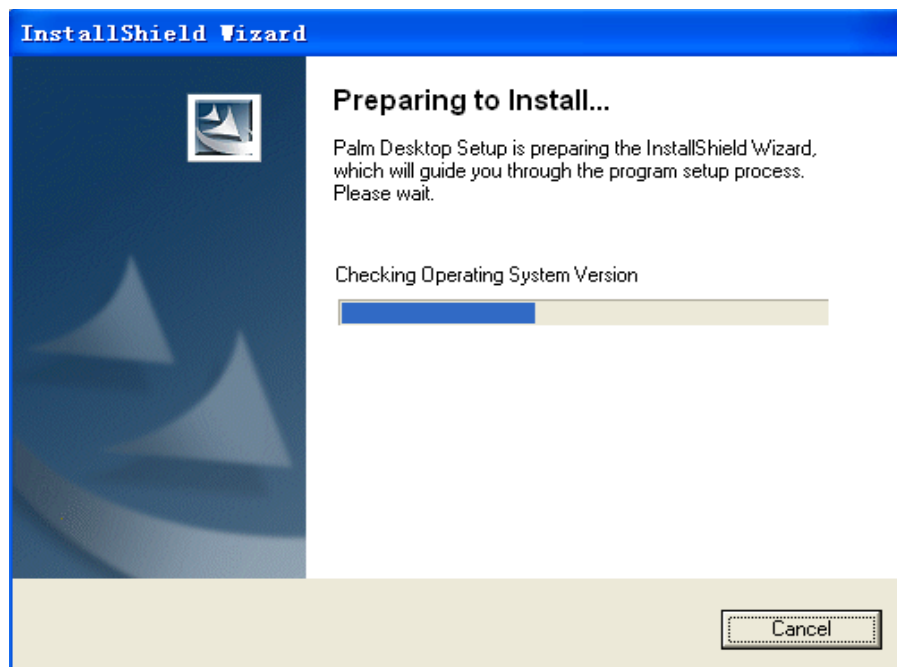

- 當上述界面運行完畢後，接著會出現下列畫面：



This is the internet version of the User Manual. Print only for private use.

- 此時，請選擇 Next 選項繼續安裝，點擊該選項後會出現下列圖示：

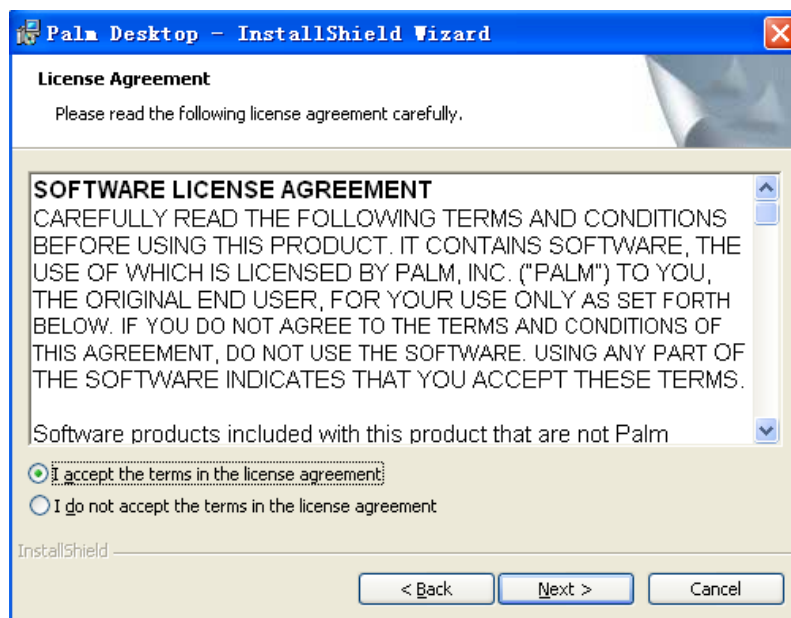

- 在上述畫面中，請選擇第一個選項 “I accept the terms in the license agreement”，然後再選擇 Next 繼續執行下一步：

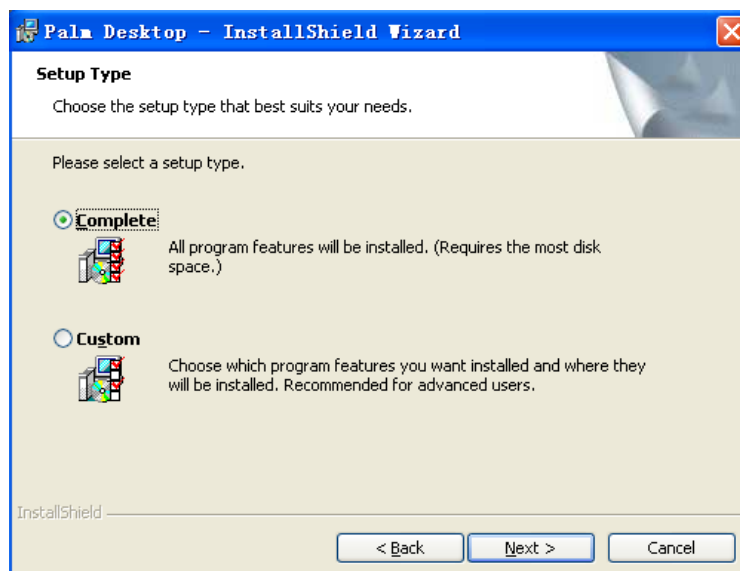

This is the internet version of the User Manual. Print only for private use.

- 出現上述畫面後，請選擇第一個選項 [Complete]，然後再點擊 Next 執行下一步。完成選擇後，會出現下列畫面，請輸入用戶名稱。

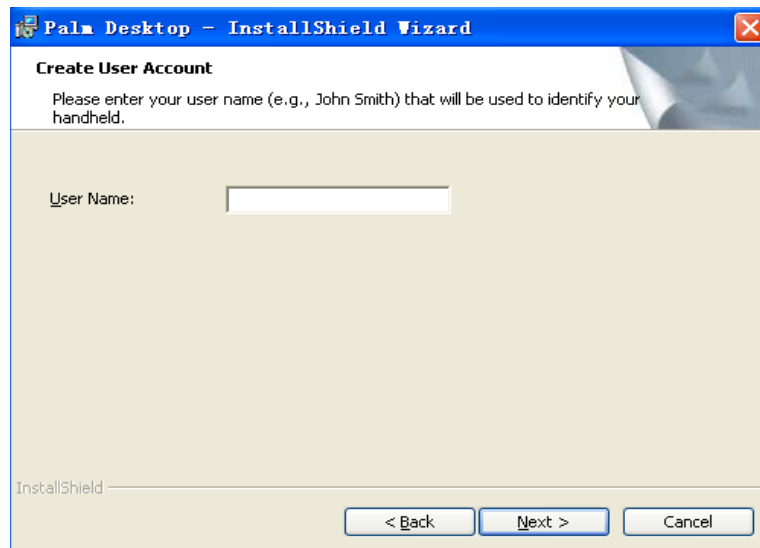

- 輸入完用戶名稱後，再選擇 Next 執行下一步，出現如下畫面：

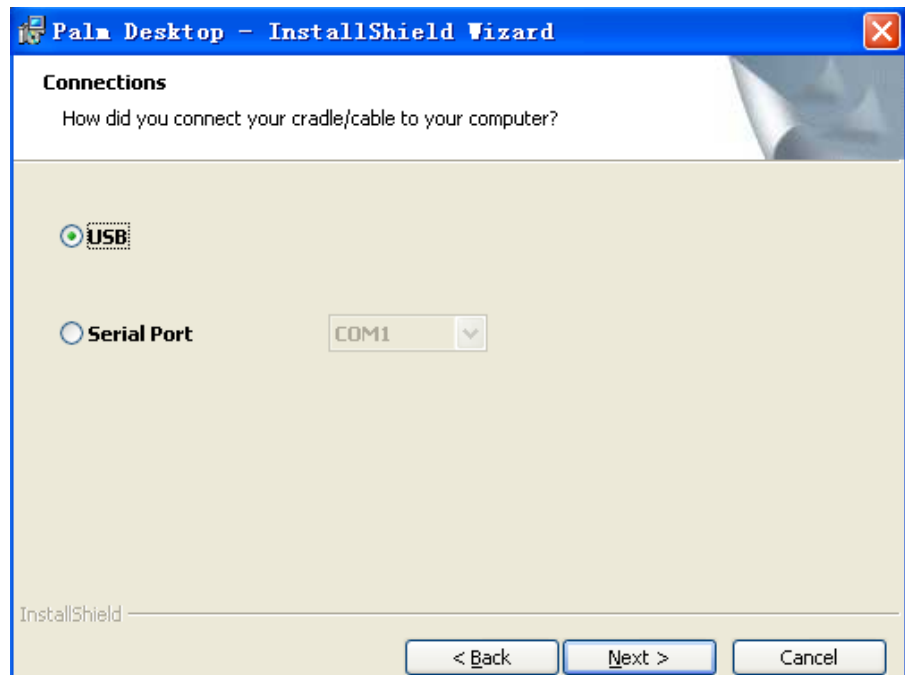

This is the internet version of the User Manual. Print only for private use.

- 在上述界面中，請選擇使用 [USB] 或 [SERIAL PORT] 的正確使用位置，完成選擇後，請點擊 Next 繼續執行下一步，出現如下畫面：

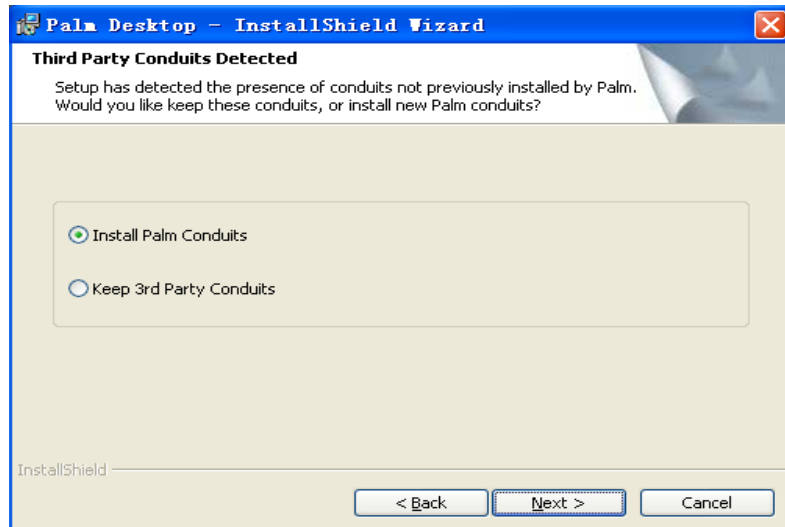

- 在上述界面中，選擇 [Install Palm Conduits] 或者 [Keep 3rd Party Conduits]，然後點擊 Next 繼續執行下一步，出現如下畫面：

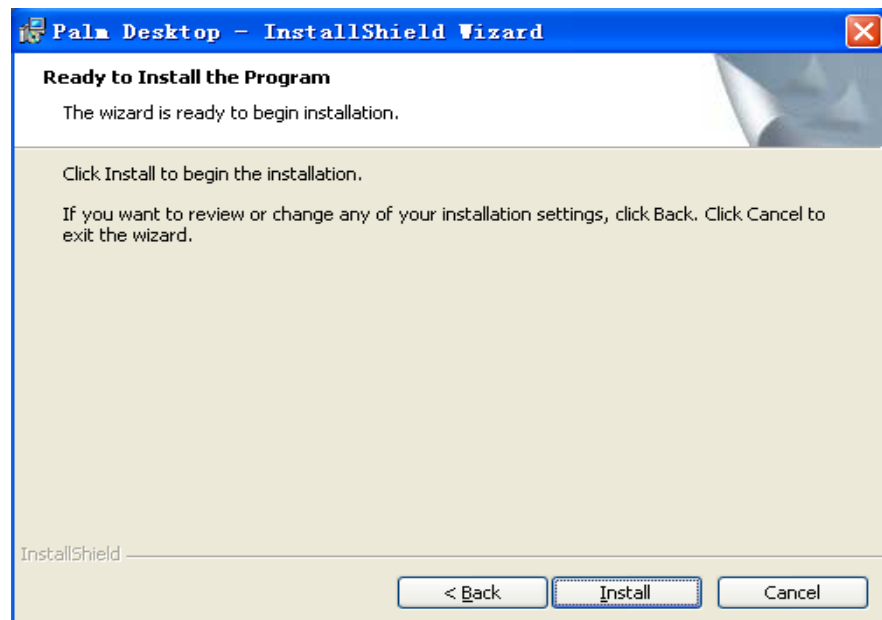

This is the internet version of the User Manual. Print only for private use.

- 在上述畫面中，請選擇 Install 選項，即會出現下列畫面：

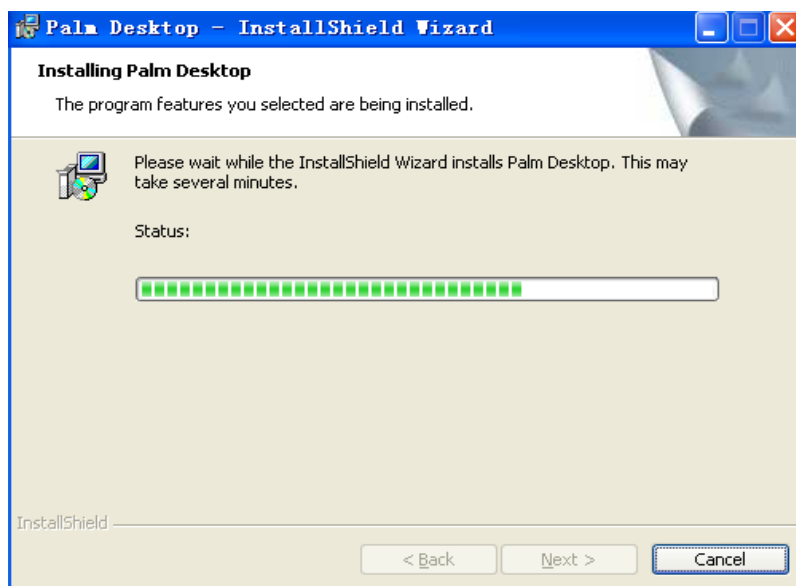

- 當上述界面運行完畢後，便會出現下列畫面，請選擇 Finish 選項。

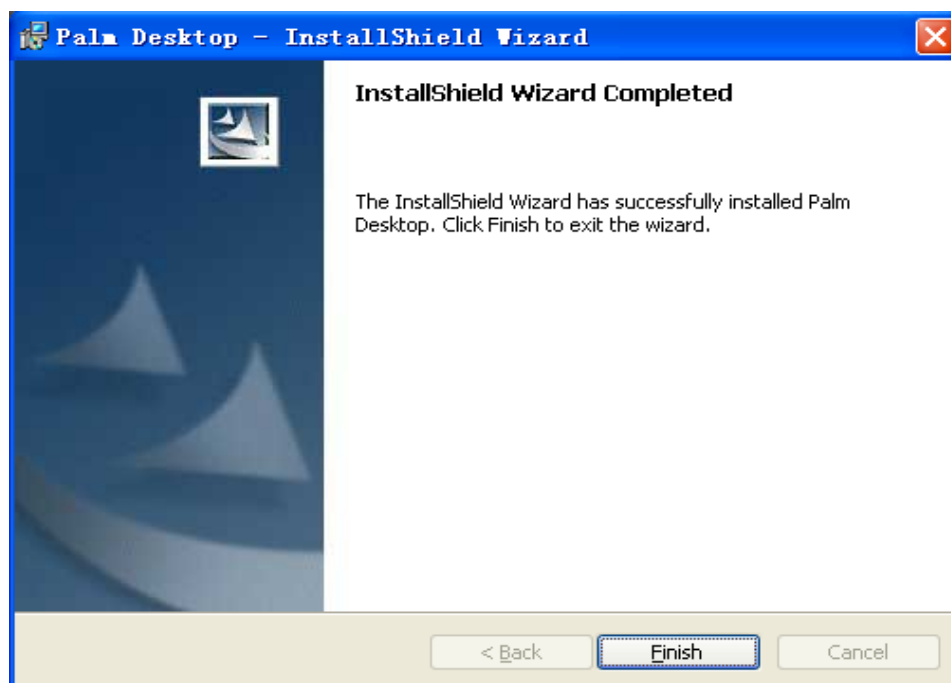

This is the internet version of the User Manual. Print only for private use.

- 安裝完成後，將會跳到如下初始界面：

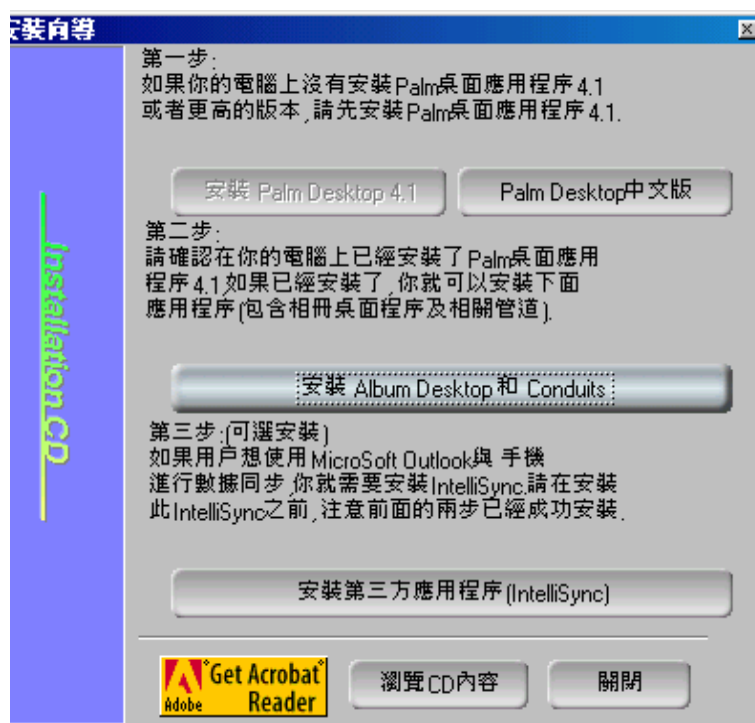

- 完成第一個步驟的安裝後，再按畫面所示指引，選擇第二步安裝選項即可進行安裝。選擇後會出現下列畫面：

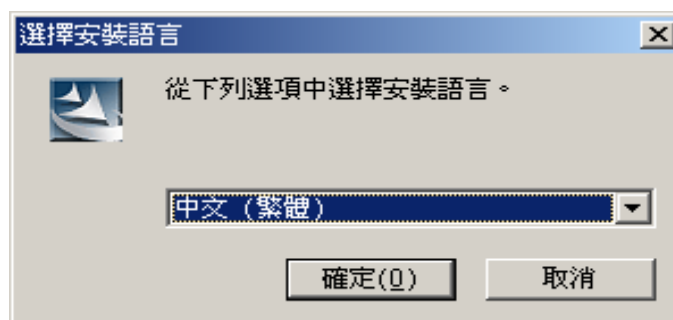

- 在上述畫面選擇 [中文 (繁體)] 後，點擊確定，繼續安裝，出現如下運行界面：

This is the internet version of the User Manual. Print only for private use.

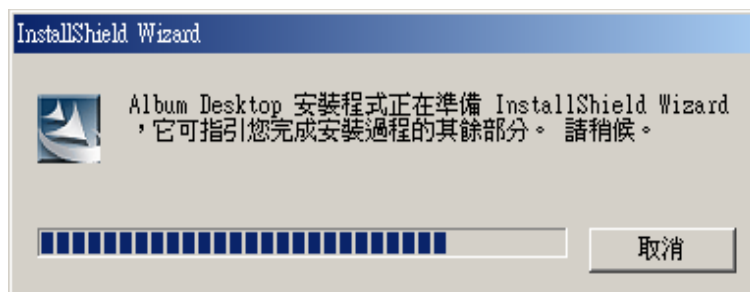

- 當上述運行完畢後，會出現下列視窗：



- 在上述界面中選擇 [下一步]，再選擇 [完成]，則出現下列畫面：

This is the internet version of the User Manual. Print only for private use.

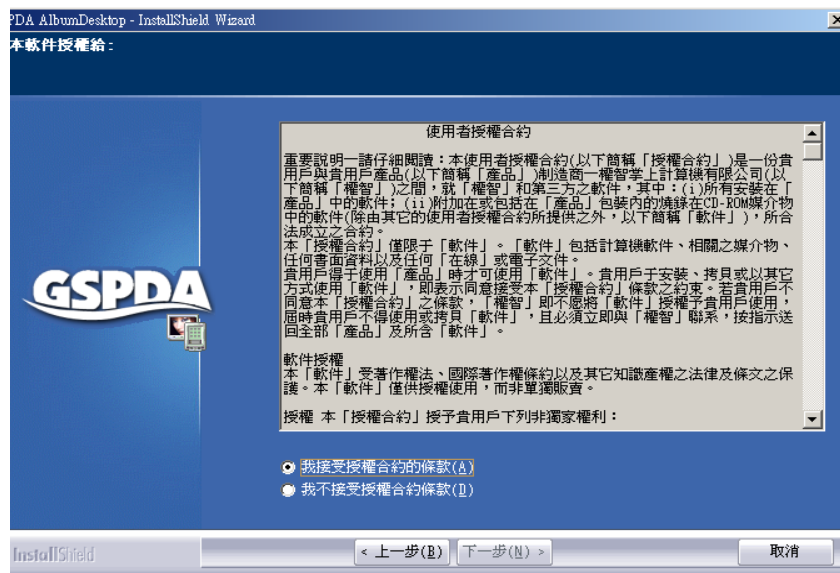

- 在上述畫面中選擇[我接受授權合約的條款]，點擊[下一步]繼續執行下一步操作，執行後請輸入用戶名稱與公司名稱，如下圖所示：



- 輸入完畢後，請選擇[下一步]繼續執行安裝，安裝完成後出現 Y 與 X 的選項，請選擇 Y，然後繼續執行操作，完成後即可結束整個安裝操作過程。

17

附錄 C 產品規格

操作系統	Palm OS 4.1.2										
CPU	Motorola 龍珠 MC68VZ328 33MHz										
螢幕	160x240 像素, 26 萬色 # MD-TFD 彩色液晶顯示 4 級白色 LED										
內存	16MB ROM 16MB SDRAM 32MB 閃存 (包括 22MB 可供用戶作備份使用)										
連接埠	I/O 連接埠 (18 pins 連接埠) - 同步傳輸 (USB 1.1) - 充電器 - 耳機插孔										
紅外 1.1	距離: 25cm, 速度: 115.2kbps										
和弦鈴聲	32 和弦										
照相機	圖像尺寸: 最高支持 320x240										
GSM/GPRS	E-GSM/GPRS 900/1800 雙頻 GPRS class 10										
待機時間	<table border="1"> <thead> <tr> <th></th> <th>850Ah</th> <th>1300Ah</th> </tr> </thead> <tbody> <tr> <td>通話時間 *</td> <td>2 小時</td> <td>3 小時</td> </tr> <tr> <td>待機時間 *</td> <td>100 小時</td> <td>150 小時</td> </tr> </tbody> </table>			850Ah	1300Ah	通話時間 *	2 小時	3 小時	待機時間 *	100 小時	150 小時
	850Ah	1300Ah									
通話時間 *	2 小時	3 小時									
待機時間 *	100 小時	150 小時									
重量	總重量: 580 克 淨重量: 115 克										
規格	100 x 49 x 21 mm										

This is the internet version of the User Manual. Print only for private use.

- # 視乎軟件支援情況而定。
- * 視乎網絡及使用情況而定。

18

附錄 D 維護及保養

本機是經過特殊設計和精心製造的精密產品，需要精心保養和細心使用。仔細閱讀和執行下面的建議有助於延長本機及其配件的使用壽命。

- 勿將電池放在高溫處，火邊或置入火中。
- 將本機及其配件放在小孩接觸不到的地方。
- 保持本機及其配件表面的乾燥，雨水、濕氣和液體都可能對電路板造成損害。
- 不要在多灰塵的地方長期使用或存放本機，灰塵進入本機後會降低本機的性能，甚至可能造成本機損壞。
- 不要將本機長期處於高溫之中。過高的溫度會縮短電子零件的壽命，毀壞電池甚至使有些塑膠配件變性或變形。
- 不要試圖自行拆開本機，非專業人員對本機的處理可能會損壞本機，並因此失去保修條件。
- 不要扔摔，敲打或強烈振動本機，這樣會降低本機的使用壽命，甚至會損壞本機。
- 不要用強烈化學製品，清洗劑，酒精等清洗本機，也不要用乾布擦拭本機，應該用微濕的軟布或防靜電的乾布擦拭。

當本機或其配件出現故障時，請找指定的，經廠家授權的合格的維修機構進行諮詢和維修。任何未經授權的維修都可能對本機造成更大的傷害，並因此失去保修條件。

版權聲明

- 版權所有 © 2004 權智掌上電腦有限公司，保留所有權利。
- Palm OS and the Palm Powered logo are registered trademarks and Palm Desktop is a trademark of the Palm Trademark Holding Company, LLC. HotSync and Graffiti are registered trademarks of PalmSource, Inc. Other brands names may be trademarks of their respective owners.
- 中文手寫輸入法由北京漢王科技有限公司授權使用。
- 制造商保留在不預先通知的情況下，對本使用手冊中描述的任何產品進行修改和改進權利。

聲明

- 此用戶手冊由權智掌上電腦有限公司制作，不包括任何保養。權智掌上電腦有限公司有權因印刷上之錯誤、目前資源上之不確，或設備及程式上之改良而將此手冊作出修改或改良而無需另行通知。但這些更改將合並於此手冊之新版中。
- 此用戶手冊內其中某些服務，並非所有電信業者都會支援。這包括 GSM 國際緊急電話號碼 112。
- 若您對某服務是否可以使用有疑問，請查詢您的電信業者。